

## Masuri siguranta



- Va rugam cititi acest manual pana la capat, cu atentie, inainte de utilizare
- Aparatul trebuie utilizat corect conform instructiunilor producatorului
- Pastrati cu grija acest manual intr-un loc sigur pentru a-l studia si in viitor

Seria **SD**

APARAT PENTRU APA AI STIINTEI VITALE

**Leveluk<sup>SD</sup>501**  
**Leveluk<sup>DXII</sup>**  
**Leveluk<sup>JrII</sup>**

Generator continuu de Apa KANGEN  
ionizata si Apa Puternic Acida

# Manual de instructiuni

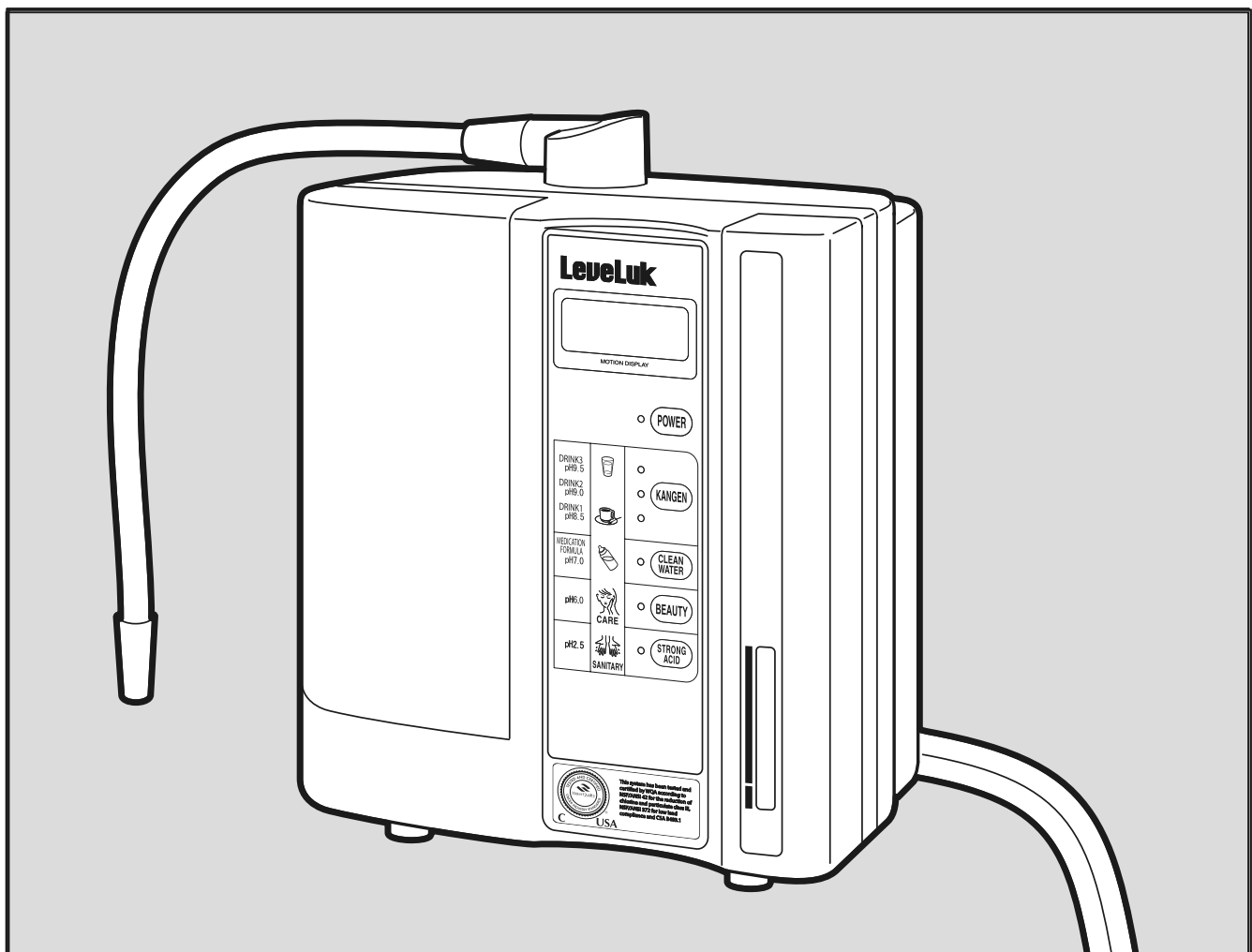

Va multumim pentru achizitionarea unui < **Leveluk<sup>SD</sup>501** > < **Leveluk<sup>DXII</sup>** > < **Leveluk<sup>JrII</sup>** >  
Va rugam, pentru siguranta dvs., cititi pana la capat Manualul de Instructiuni inainte de utilizarea produsului.

Pastrati cu grija acest manual intr-un loc sigur pentru a-l studia si in viitor.

**Vancouver**

Suite 678-5900 NO.3 Road Richmond, BC V6X 3P7 Canada.  
TEL.+1-604-214-0065 FAX.+1-604-214-0067

**Toronto**

75 Watline Avenue, Suite 138 Mississauga, ON L4Z 3E5, Canada.  
TEL.+1-905-507-1200 FAX.+1-905-507-1233

**Seattle**

19009 33rd Avenue, W., suite 201, Lynnwood, WA98036 U.S.A.  
TEL.+1-425-640-2222 FAX.+1-425-672-8946

**Texas**

739 Justin Road, Rockwall, TX 75087 U.S.A.  
TEL.+1-972-722-7499 FAX.+1-972-722-7402

**Los Angeles**

4115 Spencer Street Torrance CA 90503 U.S.A.  
TEL.+1-310-542-7700 FAX.+1-310-542-1700

**New York**

36-36 33rd Street 4th Floor Long Island City, NY 11106 U.S.A.  
TEL.+1-718-784-2110 FAX.+1-718-784-2103

**Florida**

8803 Futures Drive, Unit01, Orlando, FL 32819 U.S.A.  
TEL.+1-407-601-5963 FAX.+1-407-730-3335

**Hawaii**

Ala Moana Pacific Center, Suite 711,1585 Kapiolani Boulevard, Honolulu,  
Hawaii 96814 U.S.A.  
TEL.+1-808-949-5300 FAX.+1-808-949-5336

**Chicago**

1154 S. Elmhurst Road Mt. Prospect IL60056 U.S.A.  
TEL.+1-847-437-8200 FAX.+1-847-437-8201

**Germany**

Immermannstr. 33 40210 Düsseldorf Germany.  
TEL.+49-211-9365-7000 FAX.+49-211-9365-7027

**Mexico**

Commercial Plaza Tanarah Avenida Vasconcelos 345  
Colonia Santa Engracia 66267 San Pedro Garza Garcia,  
Nuevo Leon Mexico.  
TEL.+52-81-8242-5500 FAX.+52-81-8242-5549

**Italy**

Via roccaporena 40-42 00191 Roma Italy.  
TEL.+39-6-333-0670 FAX.+39-6-3321-3189

**France**

24 rue du Banquier 75013 Paris France.  
TEL.+33-1-4707-5565 FAX.+33-1-8371-1706

**Brazil**

Rua Joao Dos Santos, 532 Jardim Santa Rosalia, Sorocaba, Sao Paulo, Brazil.  
TEL.+55-15-3033-4131 FAX.+55-15-3034-4100

**Australia**

Suite 15, 33 Waterloo Road, Macquarie Park NSW 2113 Australia.  
TEL.+61-2-9878-1100 FAX.+61-2-9878-1200

**Hong Kong**

Unit1617 16th Floor Miramor Tower 132 Nathan Rd., Tsim Sha Tsui,  
Kowloon Hong Kong.  
TEL.+852-2154-0077 FAX.+852-2154-0027

**Taiwan**

Nanjing East Road, 3-337 12F B Room Xiong Shan Qu, Taipei City, Taiwan.  
TEL.+886-2-2713-2936 FAX.+886-2-2713-2938

**Philippines**

Unit 3-4, 16th Floor, RCBC Savings Bank Corporate Center, 26th and 25th Street,  
Bonifacio Global City, Taguig City, Metro Manila Philippines.  
TEL.+63-2-519-5508 FAX.+63-2-519-1923

**Korea**

7F 118-3, Nonhyeon-dong, Gamgnam-gu, Seoul Korea.  
TEL.+82-2-546-8120 FAX.+82-2-546-8127

**Singapore**

111 North Bridge Road, #25-04 Peninsula Plaza Singapore 179098  
TEL.+65-6720-7501 FAX.+65-6720-7505

**Malaysia**

Unit 29-7,7F, The Boulevard Mid Valley City,  
Lingkaran Syed Putra, 59200, Kuala Lumpur, Malaysia.  
TEL.+60-3-2282-2332 FAX.+60-3-2282-2335

**Indonesia**

The Plaza Office Tower 22nd Floor Jl. M.H. Thamrin Kav. 28-30 Jakarta 10350 Indonesia.  
TEL.+62-21-2992-3111 FAX.+62-21-2992-8111

**Thailand**

14th Floor, Unit 1408-1410, Park Ventures Ecoplex,  
57 Wireless Road, Kwang Lumpini, Khet Patumwan, Bangkok 10330  
TEL.+66-2-116-3046-50 FAX.+66-2-116-3044

**Sapporo**

Regent Building 7F, 1-5, Nishi2chome, Kita2jo, Chuo-ku,  
Sapporo-city, Hokkaido, Japan 060-0002  
TEL.+81-11-223-5678 FAX.+81-11-223-5680

**Tokyo**

Echizenya Bldg. 7F, 1-1-6 Kyobashi, Chuo-ku, Tokyo, Japan  
TEL.+81-3-5205-6030 FAX.+81-3-5205-6035

**Naha**

3-25-1, Maejima, Naha-shi, Okinawa, 900-0016, Japan  
TEL.+81-98-951-0140 FAX.+81-98-917-0652

**Okinawa**

4-10-1, Makiminato Urasoe-city, Okinawa, Japan 901-2131  
TEL.+81-98-878-4132 FAX.+81-98-878-4141

**Nago**

1-3-6, Agarie Nago-city, Okinawa, Japan 905-0021  
TEL.+81-980-51-0616 FAX.+81-980-51-0628

**Factory**

1-40-1, Hoshida-kita, Katano-city, Osaka, Japan 576-0017  
TEL.+81-72-893-2290 FAX.+81-72-893-8007



C USA

The LeveLuk SD501 has been tested and certified by WQA according to  
NSF/ANSI 42 for the reduction of chlorine and particulate class III,  
NSF/ANSI 372 for low lead compliance and CSA B483.1  
NSF/ANSI 18 for Food Equipment  
See performance data sheet for specific performance data.



C USA

Brand Name : LeveLuk SD501

Model Number : TYH-401  
Rated Service Flow : 1.1 gallons/minute  
Operating Pressure : Minimum 9 PSI 65 PSI is maximum.  
Operating Temperature :  
Minimum operating Temp 40 Maximum is 95 degrees F (35 degrees C )

This system has been tested according to NSF/ANSI 42 for reduction of the substances listed below.  
The concentration of the indicated substances in water entering the system was reduced to a  
concentration less than or equal to the permissible limit for water leaving the system, as specified in  
NSF/ANSI 42. While testing was performed under standard laboratory conditions, actual performance  
may vary.

This system has been tested and certified by WQA according to NSF/ANSI 42  
for the reduction of chlorine, taste and odor, and particulate class III, NSF/ANSI 372 for low lead  
compliance, and CSA B483.1, NSF/ANSI 18 for Food Equipment

Substance	Influence Challenge Concentration	Reduction Requirement	Average % Reduction
Chlorine, Taste and Odor	2.0 mg/L ± 10%	≥50%	98.9%
Particulate, Class III particles 5 to <15 μm	at least 10,000 particles/ml	≥85%	97.1%

For use with cold water only.  
Do not use with water that is microbiologically unsafe or unknown quality  
without adequate disinfection before or after the system.

Replacement Components  
Replacement filter : Replacement Filter HG-N  
Electrical Requirements  
USA 120V 60Hz grounded outlet  
Europe 220-240V 50/60Hz grounded outlet



ISO 9001:2008  
ISO 13485:2003  
Management System

www.tuv.com  
ID 9105070879

Enagic USA  
4115 Spencer Street  
Torrance, CA 90501

# **MASURI DE SIGURANTA IMPORTANTE**

---

## **• CITITI TOATE INSTRUCIUNILE INAINTE DE UTILIZARE**

**ATENȚIE!** – Pentru a reduce riscul de electrocutare:

1. Intotdeauna scoateti produsul din priza dupa folosire.
2. Nu il folositi in timp ce faceti bai.
3. Nu plasati sau depozitati produsul in lucruri de unde ar putea cadea in cada sau chiuveta.
4. Nu introduceti sau nu picurati apa sau alt lichid in interior.
5. Nu atingeti produsul daca a cazut in apa. Scoateti-l imediat din priza.

**ATENȚIE** – Pentru reducerea riscului de arsuri, electrocutare, foc sau ranire.

1. Nu lasati produsul nesupravegheat cand este in priza.
2. Este necesara supravegherea indeaproape a produsului in timpul utilizarii de catre copii si invalizi sau in apropierea acestora.
3. Folositi produsul conform instructiunilor acestui manual. Nu folositi accesoriile altfel decat este recomandat de catre producator.
4. Nu utilizati acest produs daca are un cablu sau stecher defect sau care nu functioneaza corect, care a fost deteriorat sau a fost scufundat in apa. Duceti produsul la un service pentru verificare si reparatii.
5. Pastrati cablul departe de suprafetele incalzite.
6. Nu utilizati produsul in timp ce dormiti sau sunteti somnorosi.
7. Nu introduceti obiecte straine in orificii sau furtun.
8. Nu utilizati aparatul afara din casa sau in locuri unde sunt vapori de aerosoli (spray) sau unde a fost imprastiat oxigen.
9. Conectati produsul la o priza cu impamantare. Vezi instructiunile pentru impamantare.

## **PASTREAZA ACESTE INSTRUCIUNI**

---

- a) Acest manual contine instructiuni pentru curatire, intretinere si operatiuni care se vor executa asa cum sunt recomandate de catre producator, cum ar fi: lubrifierea si ne-lubrifierea aparatului. Toate operatiunile de service necesare acestui produs trebuie facute doar la centrele service autorizate, si nu de catre posesor. Produsul este destinat utilizarii casnice, asa cum este mentionat in acest manual si in toate materialele care il insotesc.
- b) Cand folositi un produs operat de un limitator automat de reset termal (cel care opreste functionarea intregului produs), va rugam cititi instructiunile acestui manual si attentionarile.
- c) In timpul utilizarii produsului, va rugam cititi instructiunile acestui manual pentru intretinerea corecta a cablului.
- d) Aparatul este destinat utilizarii cu apa, aditivi sau alt produs care foloseste conductivitatea apei pentru operatiuni obisnuite (produse tip electrod). Este permisa utilizarea bicarbonatului de sodiu, a sarii sau a altor substante pentru imbunatatirea conductivitatii apei.  
Va rugam cititi acest manual pentru instructiuni specifice referitoare la produsul lichid/ aditivul si doza exacta necesara acestui aparat.

# INSTRUCTIUNI DE IMPAMANTARE

---

Acest produs trebuie impamantat. In eventualitatea unui scurt circuit, impamantarea reduce riscul socului electric. Acest aparat este echipat cu un cablu si stecher cu impamantare. Stecherul trebuie introdus intr-o priza cu impamantare corect instalata.

**PERICOL!** – Utilizarea incorecta a cablului de impamantare poate crea socuri electrice.

Daca este necesara inlocuirea sau reparatia cablului sau a stecherului, nu conectati firul de impamantare la papuceii terminali. Izolatia de culoare verde (cu sau fara striatii galbene) a firului este firul de impamantare. Cereti sfatului unui electrician calificat sau personalului de la service daca nu ati inteles complet sau aveti dubii cu privire la corecta impanatare a produsului.

## **Pentru celelalte produse conectate cu cabluri cu impanatare:**

acest produs este echipat din fabrica cu cablu si stecher electric speciale care permit conectarea corecta la circuitul electric. Asigurati-va ca produsul este conectat la un dispozitiv avand aceeaasi configuratie ca stecherul. Nu folositi niciun fel de adaptor pentru conectarea acestui produs. Nu modificati stecherul original- daca acesta nu se potriveste in priza, apelati la un electrician calificat pentru a va instala o priza corepsunzatoare. Daca, pentru utilizare, produsul trebuie sa fie reconectat printr-un alt tip de circuit electric, reconectarea trebuie facuta de catre personal calificat.

## **Prelungitoarele:**

daca este necesara folosirea unui prelungitor, folositi doar cabluri cu trei fire care au stecher cu trei borne si o priza corespunzatoare acestuia. Reparati sau inlocuiti cablul defect.



## Cuprins

■	Introducere .....	4
■	Precautii la folosirea Apei de Frumusetate si a Apei Puternic Acide, cat si a Apei KANGEN .....	5
■	Caracteristici .....	6
■	Accesorii .....	7
■	Denumirile fiecarei piese .....	8~9
■	Panoul de control .....	10
	• Mesajele de pe LCD si ghidajul prin voce .....	11
<b>1</b>	Instalarea .....	12
	• Instalarea comutatorului .....	13
	• Instalarea aparatului .....	14
	• Despre cablul de alimentare .....	15
<b>2</b>	Utilizare .....	16
	• Schimbarea nivelului sonorului .....	17
	• Prodecerea apei KANGEN .....	18~19
	• Producerea Apei de Frumusetate .....	20
	• Producerea Apei Puternic Acide/ Apei KANGEN Puternice .....	21~23
	• Producerea de Apa Curata .....	24
	• Curatarea Automata .....	25
<b>3</b>	Inlocuirea filtrului de apa (HG-N) .....	26~27
<b>4</b>	Masuri de siguranta .....	28~29
<b>5</b>	Rezolvarea defectiunilor .....	30~31
	• Curatarea cu E-Cleaner-N .....	31
<b>6</b>	Optiuni .....	34
<b>7</b>	Specificatii standard .....	35
■	Servicii post-vanzare .....	Verso manual

# ■ Introducere

## • Semnele indicatoare folosite in acest manual

Semnele din acest manual indica sferedele importanta si sunt explicate mai jos. Asigurati-va ca ati citit cu atentie instructiunile de prevenire si avertizare.

### Nivelul de pericol







**Avertizare**

Indica o situatie riscanta in urma careia sanatatea va putea fi pusa in pericol, daca dispozitivul este manevrat altfel decat este drescris in acest manual.









**Atentie**

Indica o situatie posibil riscanta care poate determina raniri minore sau moderate, daca dispozitivul este manevrat altfel decat este drescris in acest manual.

- \* Toate precautiile descrise aici sunt clasificate ca, „ Avertizare“ si „ Atentie“.
- Orice situatie potential riscanta care poate determina rani serioase sau mortale va fi semnalizata sub semnul, „ Avertizare“.
- Cu toate acestea, orice alte situatii potential riscante semnalizate sub semnul „ Atenite“, pot prezenta pericole grave, in functie de fiecare caz si situatie in parte.
- De aceea, trebuie luate toate precautiile cu strictete.
- \* Producatorul acestui produs nu este responsabil pentru nicio deteriorare a produsului sau niciun accident produs din cauza folosirii necorespunzatoare sau a nerespectarii precautiilor din acest manual.
- \* Dupa citirea acestui manual, va rugam pastrati-l intr-un loc sigur pentru utilizari viitoare.

## ■ Descrierea semnelor de atentionare

Semn	Titlu	Semnificatie
	General	Folosit pentru a indica precautiile, avertizari si pericole in general.
	General	Folosit pentru atentionarea precautiilor, avertizarilor si pericolelor de interzicere in general.
	General	Folosit in descrierea regimului general de utilizare.
	Flacara deschisa	Folosit pentru avertizarea oricarui regim care ar putea duce, in anumite conditii, la aprinderea produsului ca rezultat al expunerii la flacara deschisa.
	Interzicerea folosirii aparatului in locul de dispersare a apei: la dus sau la cada.	Folosit pentru a interzice folosirea produsului in apropierea bailor, dusurilor sau in orice alt loc unde ar putea lua contact cu apa; produsul nu este protejat impotriva apei.
	Dezasamblarea	Folosit pentru a avertiza impotriva intentiei de a repara acasa sau de a demonta aparatul, actiuni care ar putea cauza soc electric sau alte rani.
	Scoaterea din priza	Folosit pentru a indica utilizatorului cand este necesara scoaterea din priza a produsului si, in mod special, atunci cand apar indicatii de defectiuni sau este anunta o furtuna.

# Precautii la folosirea Apei de Frumusetete si a Apei Puternic Acide, cat si a Apei KANGEN



## Avertizare - Va rugam cititi cu atentie -



Cititi cu atentie

- Va rugam sa consultati medicul inainte de a folosi Apa de Frumusetete si Apa Puternic Acida, daca suferiti de vreuna din urmatoarele:
  - Piele sensibila
  - Alergii
- Daca ati avut iritatii ale pielii dupa folosirea oricarui tip de Apa de Frumusetete, intrerupeti utilizarea ei si consultati medicul.
- Va rugam sa luati urmatoarele precautii inainte de a bea Apa KANGEN.
  - Nu luati medicamente cu Apa KANGEN.
  - Nu beti Apa KANGEN daca aveti probleme cu rinichii cum ar fi: caderea rinichilor sau disfunctii in procesarea potasiului.
  - Daca ati sesizat orice disconfort, va rugam intrerupeti utilizarea si consultati medicul.
  - Daca sunteti sub tratament, consultati medicul inainte de a bea Apa KANGEN.
  - Nu utilizati Apa KANGEN la prepararea produselor/ mancarii pentru copii.



## Atentie



Interzis

- Nu beti niciunul dintre urmatoarele tipuri de apa, ele va pot afecta sanatatea.
  - Apa Puternic Acida
  - Apa de Frumusetete
  - Apa de la circuitul de curatare
  - Apa cu continut de lichid pentru testarea pH-ului
  - Apa KANGEN Puternica din timpul producerii Apei Puternic Acide
  - Apa evacuata prin furtunul secundar
- Cand beti Apa KANGEN, ajustati valoarea pH-ului la cel mult 9,5. Nu este recomandat sa beti apa cu pH-ul peste 10. Verificati cu regularitate pH-ul.
- Va rog beti Apa KANGEN cat mai rapid dupa ce ati produs-o.
- Nu folositi Apa KANGEN sau Apa de Frumusetete in acvariile sau bolurile pentru pesti; schimbarea pH-ului poate omori pestii.
- Recipientele de cupru sunt sensibile la mediu acid si recipientele din aluminiu sunt sensibile la mediu alcalin; de aceea ele nu trebuie folosite.



Cititi cu atentie



- Pentru depozitarea Apei Puternic Acide folositi recipiente din sticla, plastic, ceramica sau alte materiale ne-corozive. Recipientele metalice vor coroda in contact cu Apa Puternic Acida si nu trebuie folosite niciodata.
- Depozitati Apa Puternic Acida intr-un recipient inchis ermetic si in care nu patrunde lumina. Folositi continutul in decursul unei saptamani.
- Cutitele si lingurile metalice curatate cu Apa Puternic Acida sau cu Apa de Frumusetete trebuie uscate. Daca le lasati ude, pot rugini.
- Depozitati Apa KANGEN intr-un recipient inchis la frigider. Folositi continutul in decursul a 3 zile.
- Treceti apa prin aparat timp de 15 minute cand folositi un filtru pentru prima oara.
- Lasati apa sa curga pentru mai mult de 10 secunde inainte de prima folosire zilnica.
- Daca aparatul a fost nefolosit timp de 2-3 zile, lasati apa sa curga prin el mai mult de 30 secunde.
- Respectati legile locale si regulile cand aruncati filtrele folosite.

# Caracteristici

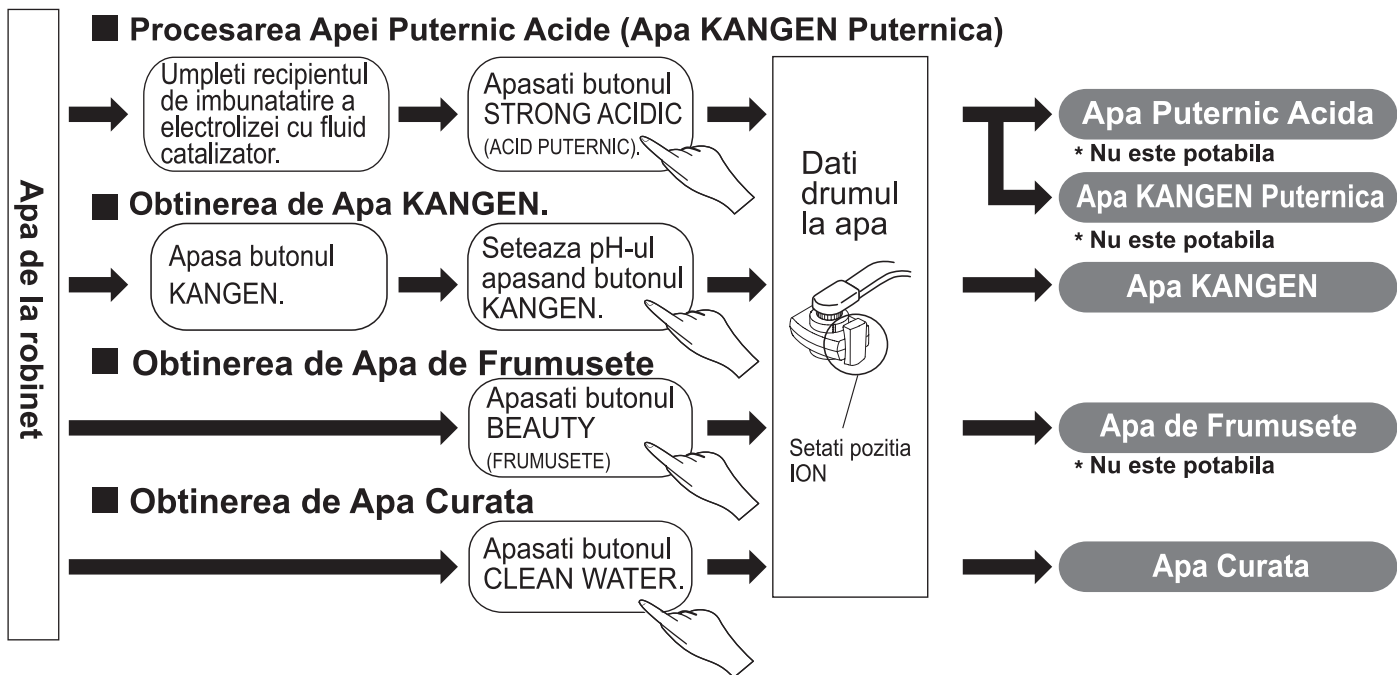
- Acest produs poate produce 5 tipuri de apa: Apa Puternic Acida, Apa KANGEN Puternica, Apa KANGEN, Apa de Frumusetete si Apa Curata. Toate la indemana printr-o simpla apasare de buton, ca sa acopere toate nevoile dvs.



- Sunt disponibile 5 tipuri de apa, cu 7 subdiviziuni corespunzatoare pH-ului, pentru nevoile dvs. specifice.

Tipul de apa obtinuta	nivelul pH-ului	Utilizare	⚠ ATENTIE
Apa KANGEN	pH9.5	<b>Prepararea ceaiului de plante (slab)</b> Potrivit pentru prepararea ceaiului oolong	A nu se folosi cu medicamente. Cand luati medicamente, selectati Clean Water
	pH9.0	<b>Prepararea ceaiului verde a cafelei sau a orezului</b> Ceaiul verde sau cafeaua dvs. va avea un gust delicat, iar orezul gatit va fi fiert complet si pufos.	
	pH8.5	<b>Punctul de inceput</b> Acest nivel de pH este recomandat pentru a va obisnui cu Apa KANGEN	
Apa Curata	pH la fel cu al apei de la robinet	<b>Poate fi utilizat cu medicamente sau la prepararea formulelor pentru copii</b> Aceasta apa curata poate fi folosita cand luati medicamentele la fel ca si apa pe care o beti in fiecare zi.	
Apa de Frumusetete	pH6.0	<b>Pentru ingrijirea pielii</b> A se folosi ca apa astringenta, apa pentru baie	
Apa Puternic Acida	pH2.5	<b>A se folosi ca dezinfectant sau pentru curatire</b> Aceasta apa curata ustensilele din bucatarie cum ar fi: cutite de bucatarie, tocatoare si curata fara a lasa pete pe cesti si farfurii. De asemenea distruge bacteriile patogene de pe fructe.	Nu se bea.
Apa KANGEN Puternica	pH11.0	<b>Are calitatea de a dizolva petele persistente</b> Utilizati puterea suplimentara a Apei Puternice KANGEN pentru a elimina grasimea persistenta din bucatarie sau pentru curatirea podelelor. Utilizati pentru a spala carnea, pestele si legumele.	

**⚠ Avertizare** (pentru producerea diferitelor varietati de apa, vezi "utilizare" de la pag. 16 incolo.)



Cititi cu atentie

Cand produceti Apa Puternic Acida, aveti grija sa aerisiti bine camera si sa evitati inhalarea prelungita a vaporilor.

# ■ Accesorii

## • Accesorii

### Despre instalare

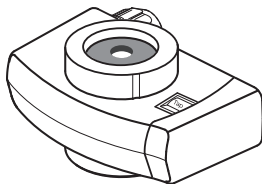

① Comutator

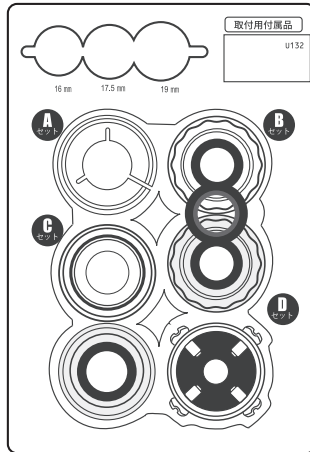

② Set adaptor

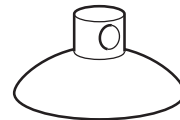

③ Ventuza de vidare

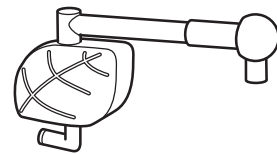

④ Suport secundar de apă  
(cu garnitura/manson de vidare)

### Despre utilizare



⑤ Catalizator pentru electroliza



⑥ Palnie

Lichidul pentru  
testarea pH-ului



⑦ Set lichid pentru testarea pH-ului



Tub pentru test

Legenda culorilor pH-ului

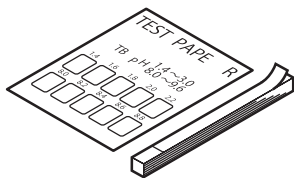
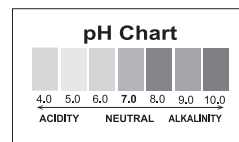

⑧ Hartie pentru testarea pH-ului

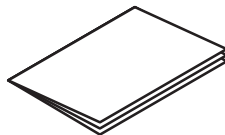

⑨ Manual de instructiuni



⑩ Eticheta pentru schimbarea  
filtrului de apă

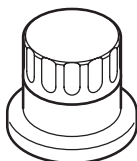

⑪ Masura pentru pudra de curatare  
(CPU-N)



⑫ Pudra de curatare

# Denumirea fiecărei piese

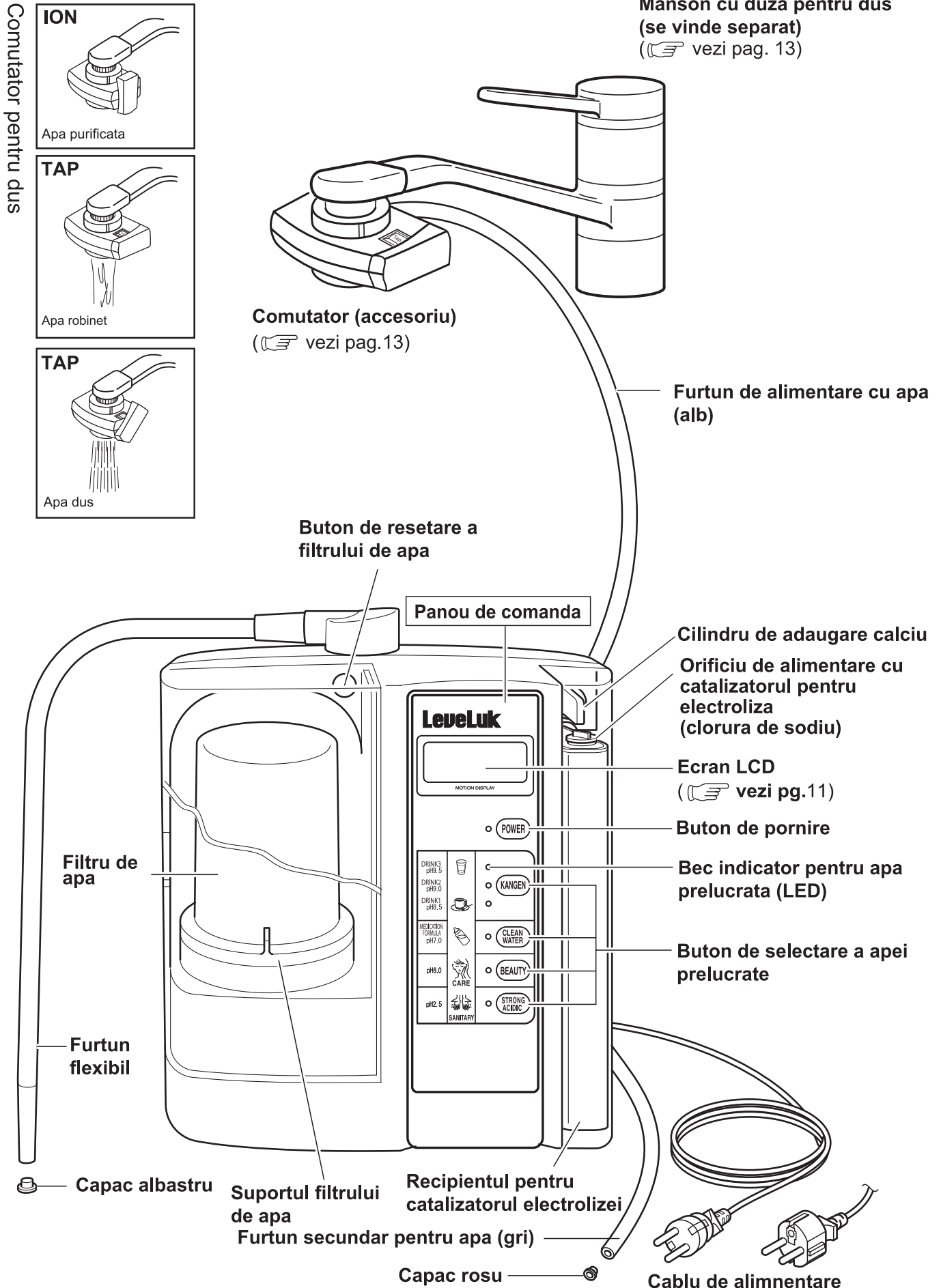

## <Vedere de sus>

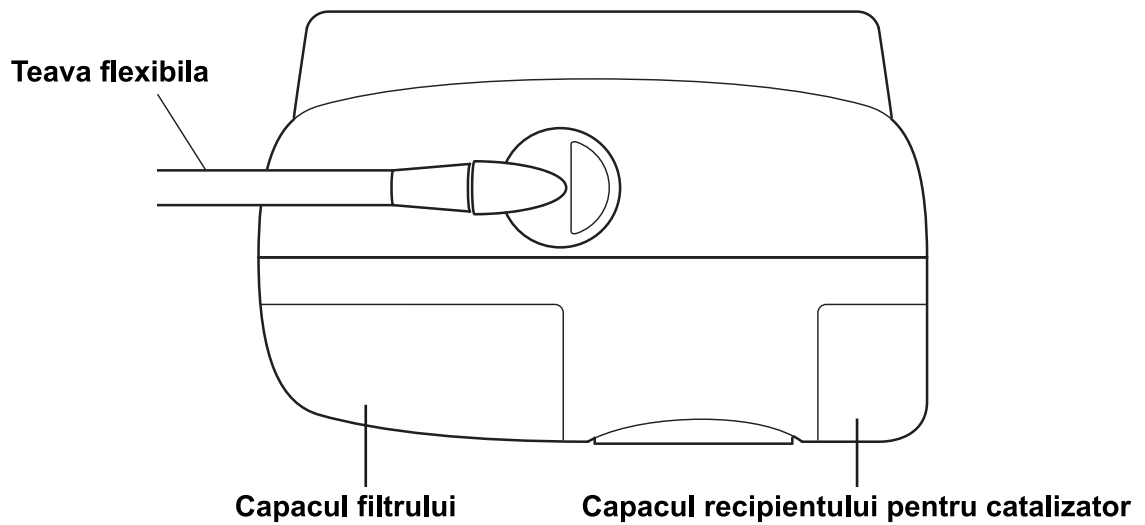

## <Vedere de jos>

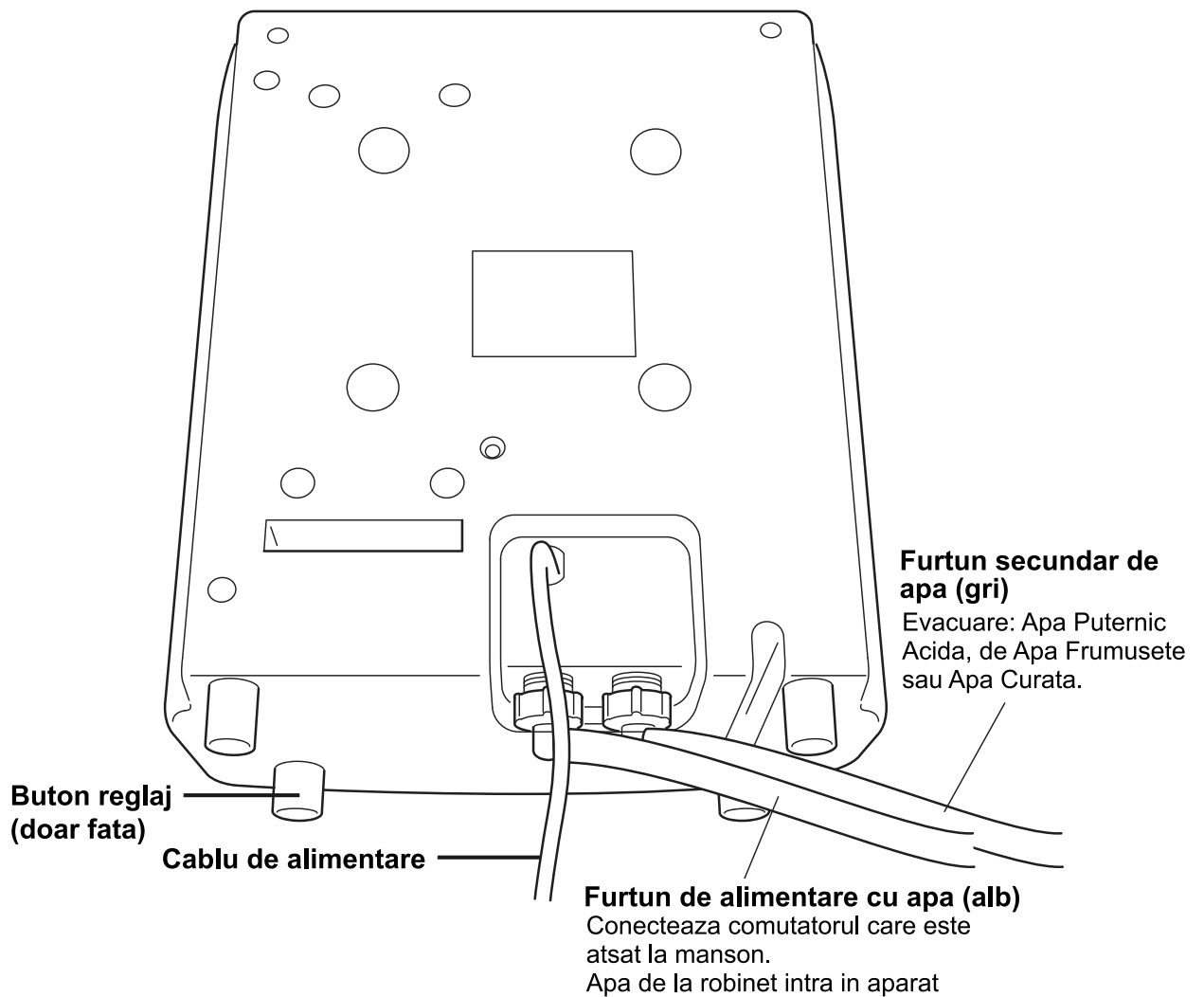



# ■ Panou de control

**Nota : Aparatul a fost livrat cu o folie protectoare peste panoul de control. Va rugam sa indepartati acesta folie inainte de utilizare.**

**Folie de protectie a panoului**

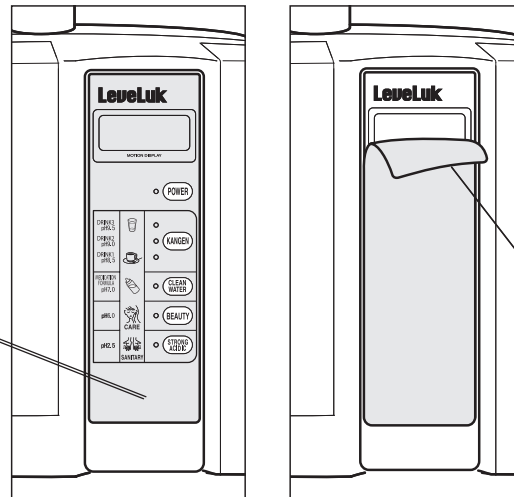

**Va rugam sa indepartati acesta folie inainte de utilizare.**

## Panoul de control

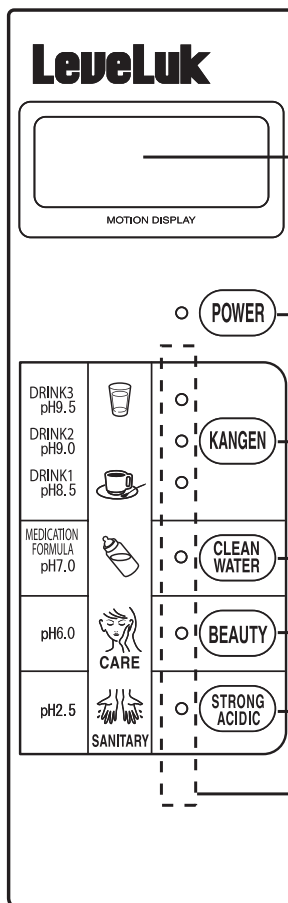

**Ecran LCD**

(👉 **vezi pg.11**)

Afisarea operatiunii curente.

○ **POWER**

**Bec/ buton de alimentare**

A se utiliza pentru pornire/ oprire

Cand aparatul este pornit lampa este aprinsa si de culoare rosie

○ **KANGEN**

○ **CLEAN WATER**

○ **BEAUTY**

○ **STRONG ACIDIC**

**Buton selectare apa preparata**

**Bec indicator apa preparata**

## Mesajele de pe LCD si ghidajul prin voce

### < Mod asteptare >

### < Mod operare >

**KANGEN  
WATER**

APA KANGEN : 9,5  
APA KANGEN : 9,0  
APA KANGEN : 8,5



**KANGEN**  
> > > > > ...

Kangen Water 9.5  
Kangen Water 9.0  
Kangen Water 8.5

**BEAUTY  
WATER**

Apa Frumusetete



**BEAUTY**  
> > > > > ...

Bip  
+  
Beauty Water

**STRONG  
ACIDIC**

Apa Puternic Acida



**STRONG**  
> > > > > ...

Bip  
+  
Strong Acidic Water

**CLEAN  
WATER**

Apa Curata



**CLEAN**  
> > > > > ...

Clean Water

### • In decursul curatirii

**NOTICE  
CLEANING**

Atentionarea Curatirii



**CLEANS**  
> > > > > ...

Bip  
+  
It Clean it

### • Cand se comuta nivelul de sunet

**VOICE  
LOW**

Setare initiala (inainte de transport)



**VOICE  
LOUD**



**VOICE  
OFF**



### < Alte moduri >

- Cand apa curge prea repede (pentru modurile Apa de Frumusetete si Apa Puternic Acida)

**DECREASE  
FLOW**

Bip  
+  
Decrease Flow

- Cand catalizatorul se termina sau deja s-a terminat, in decursul procesului de preparare a Apei Puternic Acide

**RE-FILL  
SOLUTION**

Bip  
+  
Re-Fill Specified Solution

- Cand se pasa butonul de resetare a filtrului de apa

**FILTER  
RESET**

Bip  
+  
Filter Reset

- Se afiseaza 3 secunde dupa ce se introduce in priza cablul de alimentare

○○○○○○○H  
○○○○○○○H

Daca vedeti acestea afisate, operatiunea de pornire nu este posibila . Apasa butonul de pornire cand acest mesaj dispare.

- Cand alimentarea (presiunea) cu apa nu este suficienta

**INCREASE  
FLOW**

Bip  
+  
Increase Flow

- Cand aparatul este supraincalzit

**HEAT  
PROTECT**

Bip  
+  
Heat Protection

Inchideti mansorul si opreste-l. Apoi asteptati mai mult de 30 de minute in functie de mediul inconjurator.

- Cand intreaga apa calda

**HOT RUN  
PROTECT**

Bip  
+  
Hot Run Protection

- Cand filtrul de apa trebuie inlocuit

**REPLACE  
FILTER**

Bip

## ⚠ Atentie

- **Leveluk** nu are ghidare prin voce.

# 1 Instalarea

## Alegerea locului

### ⚠ Atentie







Cititi cu  
atentie

- Nu asezati nimic deasupra aparatului (se pot cauza defectiuni si caderi)
- Nu inchideti orificiul apei secundare (pot fi cauzate scurgeri de apa sau erori de electroliza)
- Verificati daca furtunul de apa secundara este indoit sau rasucit (pot fi cauzate scurgeri de apa sau erori de electroliza)
- Pastreaza nivelul furtunului de apa secundara mai jos decat al aparatului (altfel apa nu se va scurge corect din aparat)
- Nu mutati sau transportati aparatul cu catalizator in recipientul de catalizator pentru electroliza. Pot fi cauzate defectiuni datorate scurgerii acestui lichid

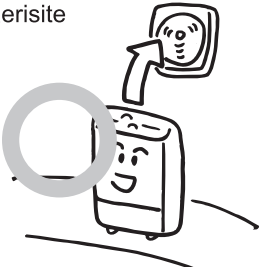
Instalati aparatul in concordanta cu legile statului si regulile locale

## • Instalati aparatul in urmatoarele tipuri de locatii

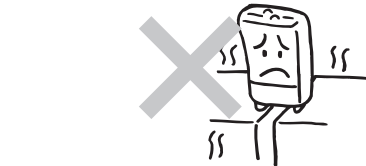
<ul style="list-style-type: none"><li>• In spatii bine aerisite</li></ul> 	<ul style="list-style-type: none"><li>• In spatii departe de flacara</li><li>• In spatii unde temperatura camerei este intre 41 - 104 grd. F si 5- 40 grd. Celsius</li><li>• In spatii cu umiditate relativa mai mica decat 90%</li></ul> 	<ul style="list-style-type: none"><li>• Pe o suprafata stabila, plana, capabila sa suporte greutatea aparatului.</li></ul> 
<ul style="list-style-type: none"><li>• In spatii care nu sunt expuse direct la lumina soarelui, la vant sau ploaie</li></ul> 	<ul style="list-style-type: none"><li>• In spatii unde nu sunt dispersati vapori de apa, de substante chimice sau praf</li></ul> 	

## ■ Instalarea aparatului

Instalarea pe blatul de la bucatarie

\*Nota instalati pe o suprafata plana.

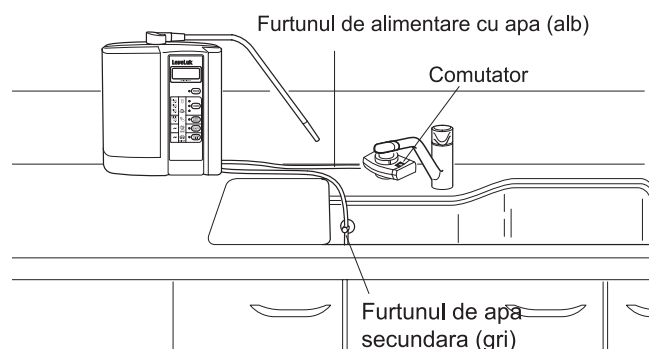

# Instalarea comutatorului

Este posibil ca acest comutator sa nu se potriveasca tuturor tipurilor de robinete. Verificati tipul robinetului inainte. Apoi potriviti comutatorul pe robinet asa cum se specifica.

## Cum sa montezi o baterie individuala

Teava circulara care are un capat cu flansa

Adaptor: Un set

16mm  
17.5mm  
19mm

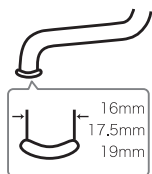

Instaleaza o garniture de fixare care sa se potriveasca cu diametrul pipei

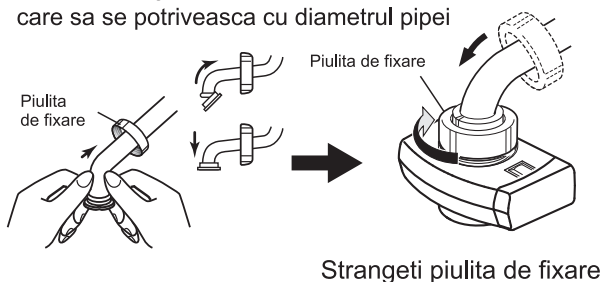

Robinet cu un aerator pentru filet exterior

Adaptor set B

Baterii TOTO si INAX, etc(albe)  
Baterii GROHE, MOEN si YANMAR, etc. (GRI)

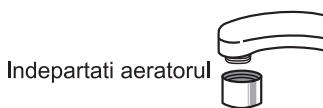

Robinet cu un aerator pentru filet interior

Adaptor : set C

Baterie KVK, etc.(alba)  
Baterie GROHE, ect.(gri)

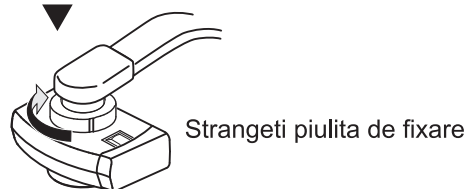
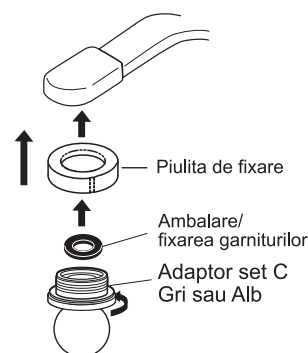
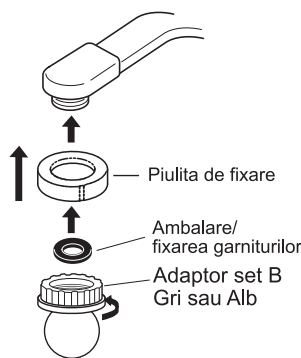

Pentru o baterie sa fie fixate cu suruburi

Adaptor: set D

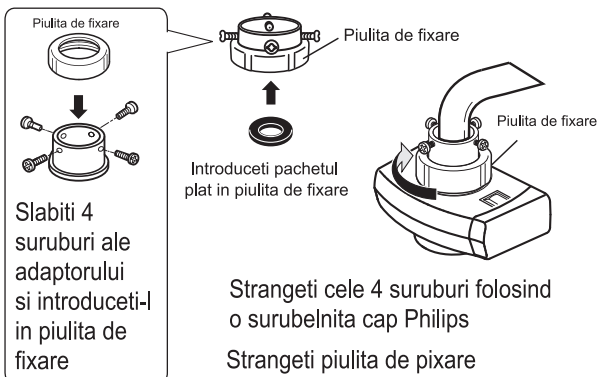
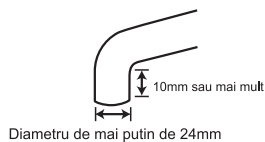

! Daca diametrul filetului sau pasul filetului nu se potrivesc, filetul se poate deteriora. Asigurati-va ca diametru si pasul filetului corespund celor specificate.

Pe robinetele ca cele din dreapta nu se poate monta comutatorul

Cu senzor	Diametrul filetului nu se potriveste	Robinet cu cap scurt.	Robinete patrate
	• Cand adaptorul nu se potriveste  0,88 inch / 22 mm este ok.	 0,4 inch / 10 mm sau mai mic	

In aceste cazuri montati un robinet adecvat sau instalati un comutator special. Pentru detalii, contactati dealerul.

# Instalarea aparatului

## ■ Instalati in urmatoarea ordine (1-4)

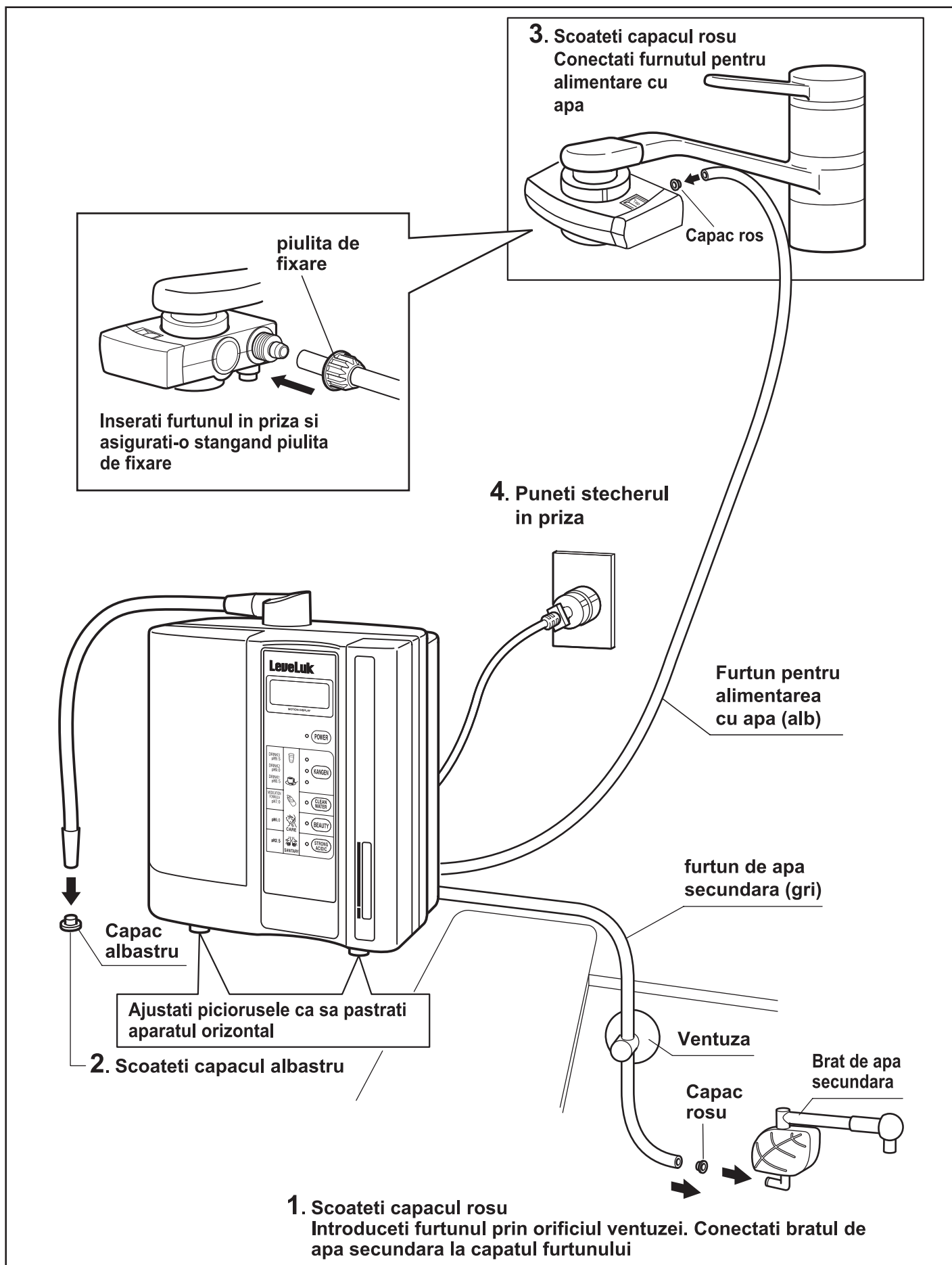

# Despre cablul de alimentare

## ■ Conectati aparatul la AC220-240V • 50/60Hz pentru uz casnic

※ Folosirea unui voltaj mai mare va duce la pierderea garantiei

### Avertizare



Interzis

- Niciodata nu indoiti, trageți, rasuciti sau innodati cablul electric. Nu asezati obiecte grele pe cablu si nu il prindeti cu bride (coliere): acestea ar putea sa il deterioreze si sa determine soc electric care poate duce la foc.
- Nu utilizati cablul electric deteriorat sau desfacut. Ar putea determina soc electric, scurt circuit sau foc.
- Capsarea cablului este strict interzisa. Ar putea duce la deteriorari ireparabile si posibil foc.
- Nu introduceti prea multe stechere in aceeasi priza.
- Cand curatati priza, intai deconectati cablul electric. Praful de pe prize poate duce la foc.
- Conectati si deconectati cablul electric din priza trgand de stecher nu de cablu. Daca trageți de cablu acesta s-ar putea rupe si ar putea duce la foc si/ sau soc electric
- Folositi pentru alimentare numai putere / voltaj corespunzatoare. Folosirea unui puteri / voltaj necorespunzatoare poate duce la foc sau soc electric
- Daca cablul se deterioreaza nu incercati sa il reparati singuri. Contactati dealerul local pentru a se ocupa de reparatii.

### Atentie



Cititi cu luare  
aminte

- Va rugam sa va asigurati ca puteti scoate cablul din priza cu usurinta inainte de a-l folosi.
- Asigurati-va ca toate butoanele functioneaza corect.
- In timpul depozitarii strangeti cablul sub forma de bucla pentru a nu se deteriora.



- Un stecher ud poate cauza soc electric. Daca stecherul este foarte ud
  - (1) Scoateti stecherul din priza
  - (2) Stergeti apa de pe stecher
  - (3) Contactati dealerul local pentru reparatii
- Niciodata nu manevrati stecherul cu mainile ude. Daca stecherul e ud, mai intai deconectati-l complet de la priza si stergeti-l pana se usuca. Daca nu respectati aceste instructiuni se poate produce soc electric
- Intotdeauna scoateti aparatul din priza dupa folosire.





# Leveluk<sup>501</sup> · Leveluk<sup>DXII</sup>

## Schimbarea nivelului sonorului

■ Nivelul sonor poate fi schimbat prin selectarea butonului de pe panoul de comanda.

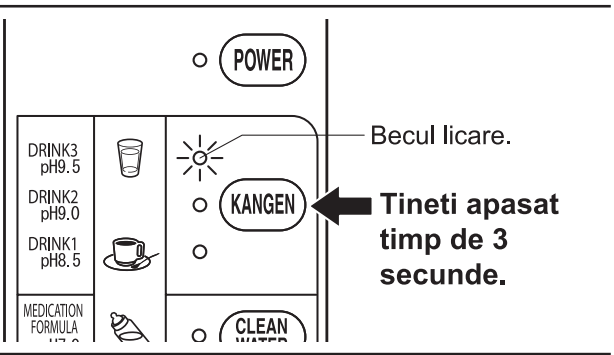
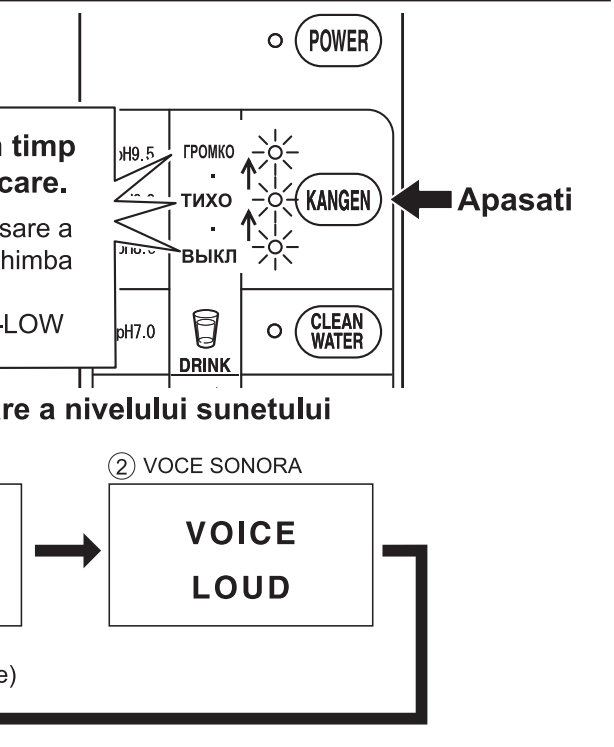
<p><b>1</b></p>	<p>In timp ce aparatul este oprit, tineti apasat butonul KANGEN timp de aproximativ 3 secunde pentru a selecta modul de ajustare a nivelului sonor.</p> <ul style="list-style-type: none"> <li>• Becul pentru Apa KANGEN licare.</li> </ul>	
<p><b>2</b></p>	<p>In timp ce becul licare, apasati butonul KANGEN pentru a selecta nivelului sonorului.</p> <ul style="list-style-type: none"> <li>• Mesajul de pe ecranul LCD (in modul de ajustare a nivelului sunetului)</li> </ul> <p>La timpul de pornire</p> <pre>     graph LR       A["③ FARA VOCE VOICE OFF"] --&gt; B["① VOCE SCAZUTA VOICE LOW"]       B --&gt; C["② VOCE SONORA VOICE LOUD"]       C --&gt; A       </pre> <p>* Setare initiala (inainte de expediere)</p>	
<p><b>3</b></p>	<p>Odata ce setarea nivelului sunetului este completa, aparatul se stinge dupa 15 secunde, sau se stinge imediat la apasarea oricarui buton (precum PORNIRE&lt; APA CURATA, FRUMUSETE sau ACID PUTERNIC ) in afara de butonul KANGEN.</p> <ul style="list-style-type: none"> <li>• Returnati unitatea la modul de Apa KANGEN printr-o noua apasare a butonul de pornire.</li> </ul>	

### ⚠ Atentie

-  Leveluk<sup>DXII</sup> nu are ghidare prin voce

## ⚠ Atentie



Va rugam sa luati aminte

- Nu folositi apa procesata in timp ce LED-ul licare.
- Cand incepeti sa il folositi, aruncati apa statuta din aparat.
- Preumblati apa prin aparat timp de 15 minute inainte sa folositi un nou filtru.
- Lasati apa sa curga pentru mai mult de 10 secunde inainte de prima utilizare din ziua respectiva.
- Daca aparatul nu a fost folosit timp de 2-3 zile, lasati sa curga apa mai mult de 30 de secunde.
- \* La prima utilizare a aparatului dupa schimbarea filtrului, apa poate aparea turbure. ( Apa turbure este cauzata de decantatea filtrului de mangan activat. Continuati sa circulati apa pana cand apa turbure dispare. Nu beti apa turbure. )

1

**Apasati butonul POWER pentru a porni aparatul.**

- Becul PORNIRE se aprinde
- Butonul sonor + ghidare prin voce

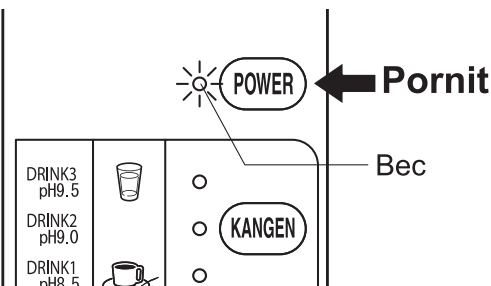

2

**Apasati butonul KANGEN pentru a selecta modul Apa KANGEN si valoarea pH-ului. (pH9.5, 9.0 sau pH8.5)**

- De fiecare data cand butonul este apasat se schimba in mod repetat modul in 3 faze si becul se aprinde.

- Butonul sonor + ghidare prin voce

\* Valoarea pH-ului variaza in functie de caracteristicile apei locale si de presiunea apei.

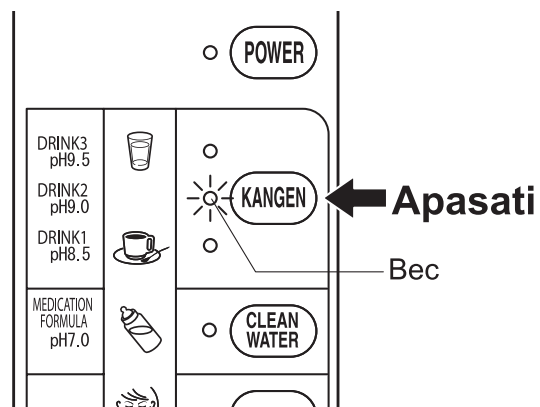

① **Setati nivelul comutatorului la ION, apoi porniti apa pentru a incepe procesarea apei.**

### ⚠ Atentie

- Daca debitul apei (presiunea) este prea scazut, ghidarea vocala si sunetul de alarma pornesc si un mesaj apare pe ecran. (Vezi pag. 11)
- \* Cresteti debitul apei.

Comutator

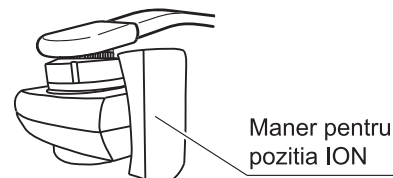

3

② **Apa procesata va fi scursa.**

- **Apa KANGEN** este scursa prin teava flexibila.
- Apa pentru Frumusetete este scursa din furtunul de apa secundar.

- Ghidare vocala

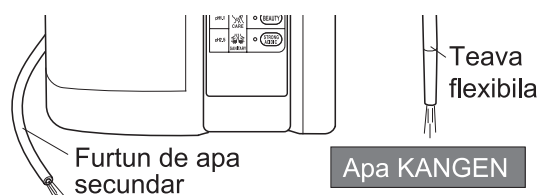
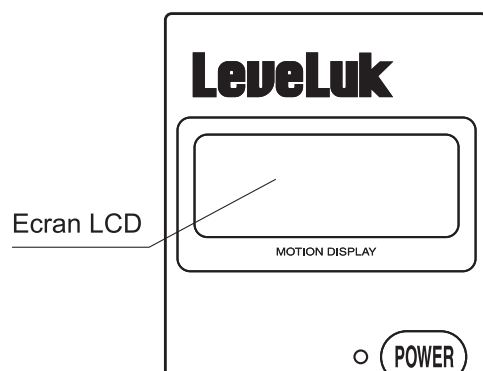

Apa pentru Frumusetete

**⚠ Avertizare**  
Nu este potabila

4

### Cum sa opriti activitatea

- Inchideti robinetul pentru a opri producerea apei.  
(Daca doriti sa producati apa in continuu, urmati pasul 3 de la procedura de productie)

### ⚠ Atentie

-  **Leveluk** nu are functia de ghidare prin voce

## Adaugarea de calciu acid glicerofosforic (optional)

- Scoateti capacul recipientului si rasuciti capsula cilindrica de calciu, localizata in coltul din dreapta sus a aparatului, in sensul acelor de ceas si scoateti-o.

Adaugati cam 2 grame de calciu acid glicerofosforic. (pana la 80% din volumul maxim)

- Plasati cilindrul inapoi in capsula cilindrului, apoi puneti-l in locatia initiala, asigurandu-va ca butonul filetat este vertical si in pozitia corecta.

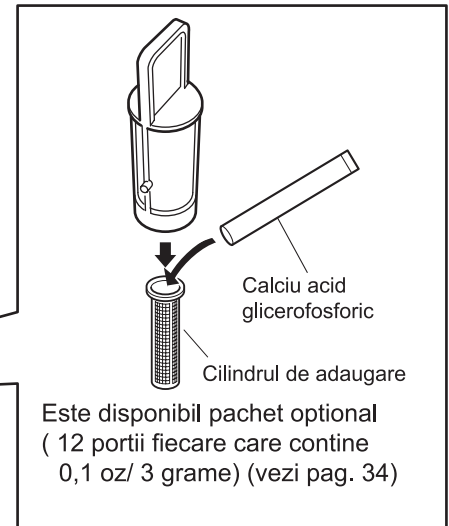
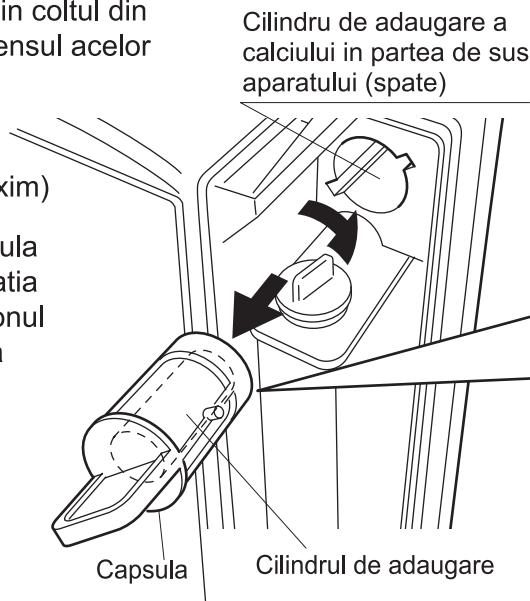

### ⚠ Atentie

- Calciul acid glicerofosforic creste concentratia de calciu in apa KANGEN.
- Acest proces de asemenea creste concentratia de pH: setati nivelul corespunzator de pH al aparatului apasand butonul KANGEN cand adaugati calciu acid glicerofosforic.
- Daca folositi calciu acid glicerofosforic, este necesara curatarea cilindrului de calciu pentru ca ecranul cilindrului sa nu se blocheze cu calciu.

## Cum sa masurati valoarea PH-ul Apei KANGEN

- Masurati valoarea PH-ul Apei KANGEN testand pH-ul lichidului cu ajutorul lichidului de testare cel putin o data pe luna.

pH-ul optim

**Apa potabila ... pH8,5-9,5**

### ⚠ Atentie

- Valoarea pH-ului variaza in functie caracteristicile apei si presiunea ei.

### Setul de lichid pentru testarea pH-ului



**1. Puneti Apa KANGEN in tubul de testare inclus pana la nivelul de 0,8 inch.**

- pH-ul este instabil in apa preparata initial. De aceea, lasati sa curga apa cam 10 secunde inainte de a face masuratoarea.

**2. Adaugati 1-2 picaturi de lichid de testare in tub si agitati bine.**

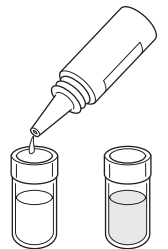

**3. Comparati culoarea apei in tubul de testare cu cea de pe scala de culori a hartiei si verificati concentratia pH-ului.**

Scala de culori a pH-ului

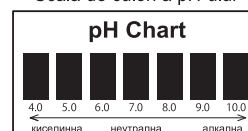

- Nu beti apa din tubul de testare dupa ati efectuat testarea.
- Pastrati lichidul de testare intr-un loc racoros si intunecos.
- Depozitati lichidul de testare la indemana copiilor.

# Prepararea Apei de Frumusetate

**⚠ Avertizare** Aceasta nu este pentru baut

## ⚠ Atentie

• **Leveluk** nu are functia de ghidare prin voce.

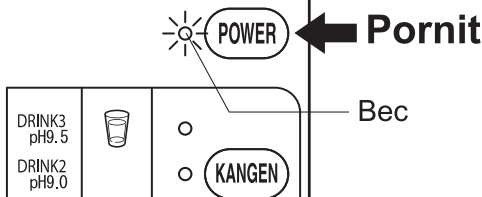
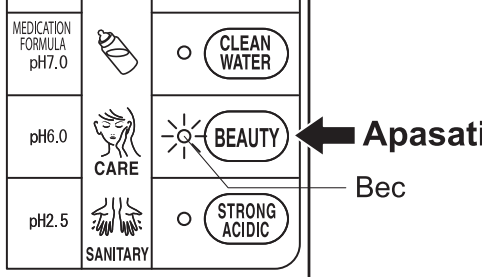
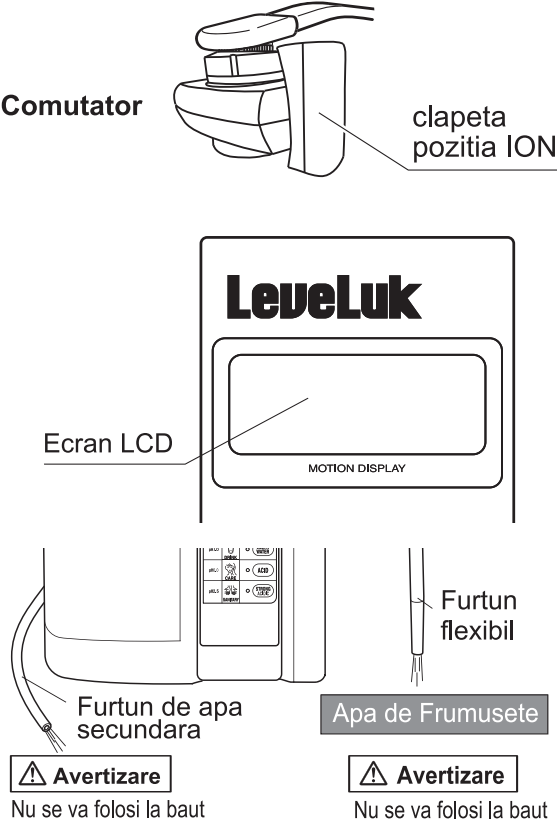
<p><b>1</b></p>	<p><b>Apasati butonul POWER pentru a porni aparatul.</b></p> <ul style="list-style-type: none"> <li>• Becul POWER se aprinde (Pornit)</li> </ul> <p><b>🔊 Butonul sunet + ghidare prin voce</b></p>	
<p><b>2</b></p>	<p><b>Apasati butonul BEAUTY</b></p> <ul style="list-style-type: none"> <li>• Becul BEAUTY se aprinde (Pornit)</li> </ul> <p><b>🔊 Butonul sunet + ghidare prin voce</b></p>	
<p>① Pentru a incepe prepararea Apei de Frumusetate puneti clapeta comutatorului pe pozitia ION.</p> <p><b>⚠ Atentie</b></p> <div style="border: 1px solid black; padding: 5px; margin: 10px 0;"> <p>• Cand presiunea apei este prea joasa va apare un mesaj pe ecran si se vor auzi ghidarea prin voce si alarma (vezi pg. 11)</p> </div> <p style="text-align: center; font-size: 2em;">↓</p> <p><b>3</b></p> <p>② <b>Apa preparata va fi evacuata.</b></p> <ul style="list-style-type: none"> <li>• <b>Apa de Frumusetate</b> este evacuata din furtunul flexibil si se va auzi bip cand incepe prepararea apei.</li> </ul> <p><b>🔊 Ghidarea prin voce + sunetul de alarma</b></p>		
<p><b>4</b></p>	<p><b>Cum sa opriti operatiunea</b></p> <ul style="list-style-type: none"> <li>• Inchideti robinetul pentru a opri prepararea apei. (Daca doriti sa preparati apa in mod continuu, urmati pasul 3 din procedura de preparare)</li> </ul>	

## Producerea Apei Puternic Acide / Apei KANGEN Puternice

⚠ Avertizare Acestea nu sunt pentru baut

⚠ **Atentie** •  **Leveluk II** nu are functia de ghidare prin voce.

### ⚠ Avertizare

- Cand preparati Apa Puternic Acida, va rugam sa va asigurati ca este asigurata aerisirea camerei si evitati inhalarea prelungita a vaporilor.

### ⚠ Atentie

- Pentru a preparara Apa Puternic Acida asigurati-va ca inainte de operatiune ati pus catalizator in recipient.
- Folositi catalizator original recomandat de producator.
- In timp ce curatati, lasati sa curga apa.

## ■ Cum sa adaugati catalizatorul (inclus)

① Scoateti capacul si indepartati dopul orificiului pentru catalizator.

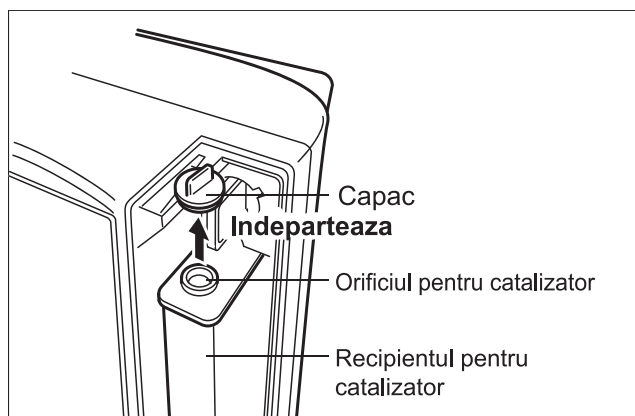

② Puneti catalizatorul in recipient prin orificiul catalizatorului.

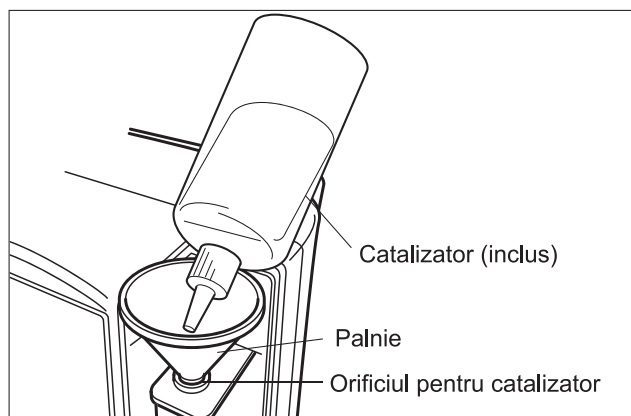

③ Puneti la loc capacul pe orificiu si insurubati.

### ⚠ Atentie

- Dupa prepararea Apei Puternic Acide, selectati alt tip de apa si continuati sa lasati sa curga apa pana se termina modul curatare. (cam 30 secunde)

- Curatati recipientul catalizatorului din cand in cand.

#### <Cum sa curatati recipientul catalizatorului>

① Scoateti capacul recipientului si scoateti recipientul catalizatorului.

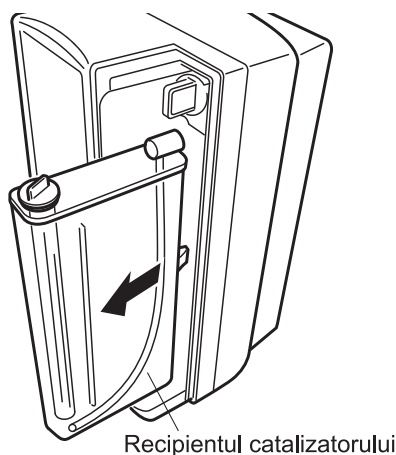

② Scoateti capacul; de pe recipientul catalizatorului si curatati vasul recipientului.

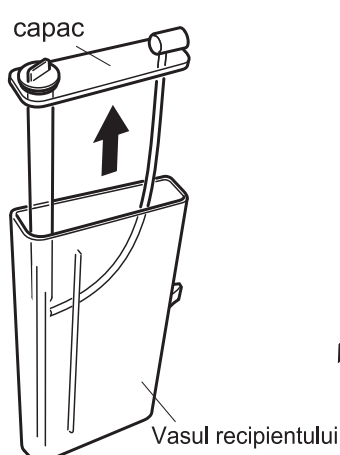

③ Puneti la loc in pozitia initiala recipientul catalizatorului si puneti-i capacul.

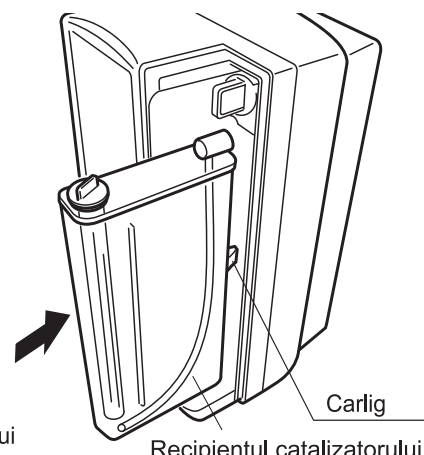

**1** Apasati butonul **POWER** pentru a porni aparatul.

- Becul PORNIRE se aprinde.

 Butonul sonor + ghidare prin voce

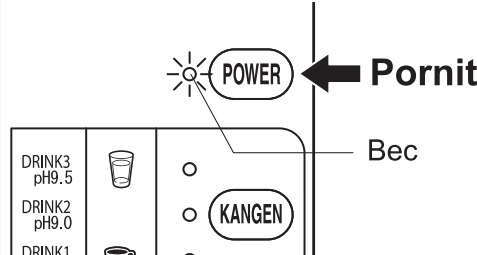

**2** Apasati butonul **STRONG ACIDIC**.

- Becul ACID PUTERNIC se aprinde.

 Butonul sonor + ghidare prin voce

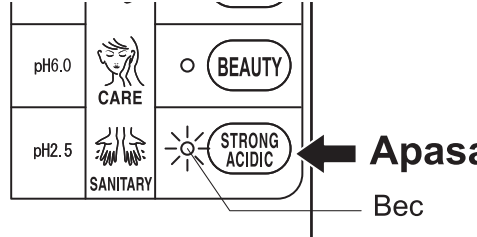

① (1) Puneti clapeta comutatorului pe **ION** pentru a se deschide robinetul de alimentare cu apa.

### **Atentie**

- Cand debitul (presiunea) apei este prea scazut va aparea un mesaj pe ecran si se va auzi ghidarea prin voce si alarma. (vezi pg. 11)  
\* Mariti debitul apei
- Cand folosti lichidul catalizatorului pentru prima data sau dupa ce ati reumplut recipientul, pe ecranul aparatului va aparea mesajul "Re-Fill Solution" (reumpleti cu solutie) si vor trece cam 20 de secunde pana cand lichidul va ajunge in recipientul catalizatorului.
- Daca indicatia "Re-Fill Solution" (reumpleti cu solutie) nu dispare in 30 de secunde, micorati debitul apei.

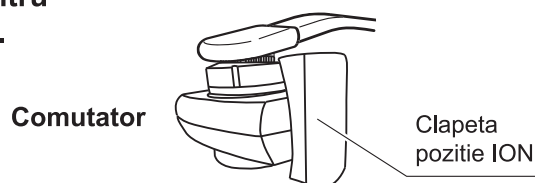

**3**



② **Apa preparata va fi evacuată.**

- **Apa PUTERNIC ACIDA** este evacuată prin furtunul de apă secundară și se va auzi un sunet bip când se produce apă.
- Apa KANGEN Puternică este evacuată prin furtunul flexibil.

 Butonul sonor + ghidare prin voce

### **Atentie**



Cititi cu atentie

- Dacă nivelul catalizatorului este prea mic, ghidarea prin voce și sunetul alarmei încep să facă bip și pe ecranul LCD apare un mesaj. Când se întâmplă acestea reumpleți recipientul catalizatorului.
- După producerea Apei Puternic Acide selectați alt mod și continuați să lăsați să curgă apa până când modul de curățare se termină. (cam 30 secunde)

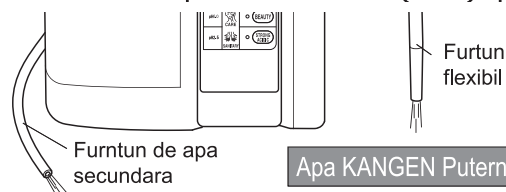
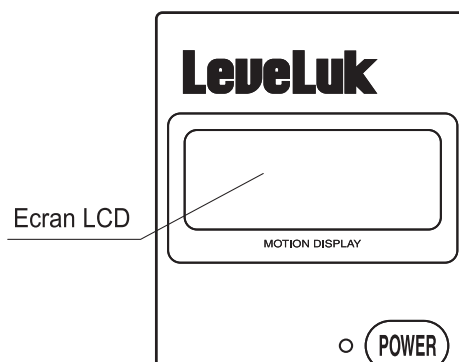

**Apa PUTERNIC ACIDA**

 **Avertizare**  
Nu este potabilă

**Apa KANGEN Puternică**



 **Avertizare**  
Nu este potabilă

<b>4</b>	<div style="border: 1px solid black; padding: 2px; display: inline-block;"><b>Cum sa opriti operatiunea</b></div> <ul style="list-style-type: none"> <li>• Inchideti robinetul pentru a opri producerea apei. (daca doriti sa produceti apa in mod continuu, urmati pasul 3 din operatiunea productie)</li> </ul>
----------	---

## Cum sa masurati valoarea pH-ului in Apa Puternic Acida

● Comparati cu setul de testare a pH-ului (inclus)

■ Cum sa folositi setul de testare a pH-ului

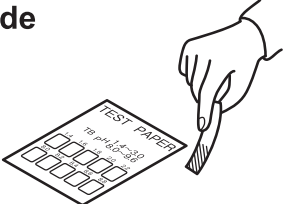
<b>1</b>	<p>Introduceti cu grija hartia de testare a pH-ului in mostra de apa. (mai putin de jumătate de secunda)</p>	
<b>2</b>	<p>Agitati hartia de testare incet pentru a indeparta excesul de apa.</p>	
<b>3</b>	<p>Verificati culoarea portiunii ude a hartiei cu culoarea de pe setul de testare.</p> <p>* Compararea culorii si determinarea trebuie facute intr-un loc luminos.</p>	

## **Atentie**

 <small>Cititi cu atentie</small>	<ul style="list-style-type: none"> <li>• Lichidul (rosu) de testare a pH-ului nu poate masura un pH mai mic. Pentru masurarea valorii pH-ului Apei Puternic Acide folositi hartia de testare a pH-ului.</li> <li>• Hartia de testare a pH-ului se va folosi doar la verificarea valorii pH-ului Apei Puternic Acide.</li> <li>• Nu lingeti hartia de testare a pH-ului. Daca o faceti, clatiti gura si faceti gargara imediat.</li> <li>• Scufundarea hartiei de testare prea mult timp (mai mult de 0,5 secunde) va cauza dizolvarea pigmentului in mostra de apa, iar rezultatul va fi incorect.</li> <li>• Expunerea hartiei de testare a pH-ului prea mult timp la aer poate duce la rezultate incorecte.</li> <li>• Mostra de apa trebuie sa stea la temperatura camerei pentru prevenirea imprastierii prea rapide a pigmentului.</li> <li>• Hartia de testare a pH-ului poate arata diferit in functie de conditiile de depozitare . Aceasta insa nu ii vor afecta proprietatile si caracteristicile.</li> <li>• Hartia de testare a pH-ului trebuie pastrata intr-un loc racoros, uscat si intunecos</li> </ul>
---	---



# Producerea de Apa Curata

**⚠ Atentie** • **Leveluk On II** nu are functia de ghidare prin voce.

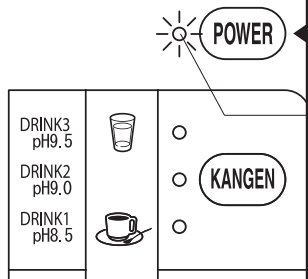
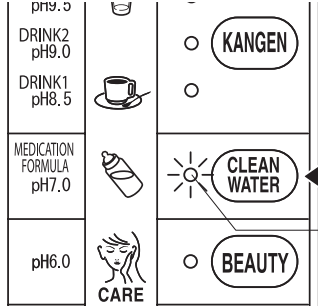
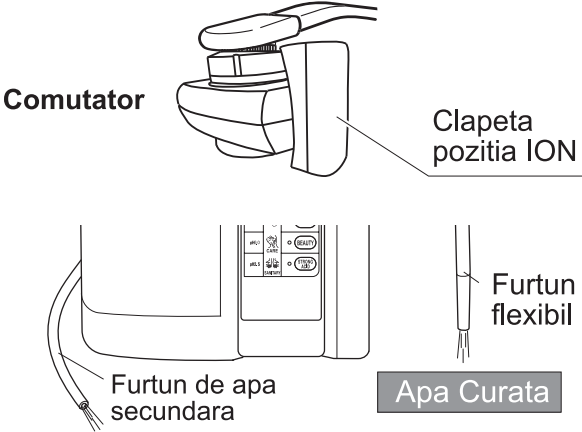
<p><b>1</b></p>	<p><b>Apasati butonul POWER pentru a porni aparatul.</b></p> <ul style="list-style-type: none"> <li>Becul PORNIRE se aprinde.</li> </ul> <p><b>🔊 Butonul sonor + ghidare prin voce</b></p>	 <p><b>← Pornit</b></p> <p>Bec</p>
<p><b>2</b></p>	<p><b>Apasati butonul CLEAN WATER.</b></p> <ul style="list-style-type: none"> <li>Becul APA CURATA se aprinde.</li> </ul> <p><b>🔊 Butonul sonor + ghidare prin voce</b></p>	 <p><b>← Apasati</b></p> <p>Bec</p>
<p><b>3</b></p>	<p>① <b>Setati clapeta comutatorului pe ION pentru a lasa alimentarea cu apa deschisa.</b></p> <p style="text-align: center;">↓</p> <p>② <b>Apa preparata va fi evacuata.</b></p> <ul style="list-style-type: none"> <li><b>Apa Curata</b> este evacuata prin furtunul flexibil.</li> <li>* Nu utilizati Apa Curata evacuata prin furtunul de apa secundara.</li> </ul> <p><b>🔊 Ghidare prin voce</b></p> <p><b>⚠ Atentie</b></p> <div style="border: 1px solid black; padding: 5px;"> <ul style="list-style-type: none"> <li>Utilizati Apa Curata evacuata prin furtunul flexibil.</li> <li>Nu utilizati apa preparata in timp ce LED-ul clipeste.</li> </ul> </div>	 <p><b>Apa Curata</b></p> <p><b>⚠ Avertizare</b> Nu este potabila</p>
<p><b>4</b></p>	<p><b>Cum sa opriti operatiunea</b></p> <ul style="list-style-type: none"> <li><b>Inchideti robinetul pentru a opri producerea apei. (daca doriti producerea apei in mod continuu, urmati pasul 3 din operatiunea de preparare)</b></li> </ul>	

# Curatarea automata

## ⚠ Atentie

🔊 **LevelUK** nu are ghidare prin voce.

- Niciodata nu beti apa produsa in timpul operatiunii de curatare automata.
- In timpul curatarii, lasati apa sa curga liber.

**Calcarul depozitat pe electrozi in recipientul de electroliza poate cauza apa degradata. Aparatul curata automat acest recipient.**

1	<p>&lt; Curatarea &gt;</p> <p>🔊 Ghidare prin voce + sunet alarma</p> <p>Ecran LCD</p> <p>&lt; Apa curge &gt;</p> <p><b>CLEANS</b></p> <p>&gt; &gt; &gt; &gt;</p> <p><b>Bip, bip, bip</b></p>	<ul style="list-style-type: none"><li>• Cand aparatul produce Apa KANGEN, Apa de Frumusetate sau Apa Puternic Acida, timpul de functionare ajunge la 15 minute, apoi aparatul anunta Curatare automata.</li><li>• Cand se anunta Curatare, aparatul va incepe curatarea automat pentru 30 secunde cand are loc producerea de Apa KANGEN, Apa de Frumusetate, Apa Puternic Acida sau Apa Curata.</li></ul> <p><b>⚠ Atentie</b></p> <p><b>In timpul producerii celor 4 tipuri de apa de mai sus, aparatul nu va trece automat pe modul curatare. Aparatul se va curata automat data viitoare cand va produce.</b></p>
2	<p>&lt; Mesajul care te informeaza ca aparatul se curata &gt;</p> <p>🔊 Ghidare prin voce</p> <p>Ecran LCD</p> <p>&lt; In asteptare &gt;</p> <p><b>NOTICE</b></p> <p><b>CLEANING</b></p> <p><b>Afisare alternativa a modurilor “producere apa” si “curatare apa”</b></p>	<ul style="list-style-type: none"><li>• Daca este necesara curatarea la inceputul urmatorului ciclu de productie, aparatul va anunta, asa cum se vede in imaginea din stanga. Ecranul va arata tipul de apa produsa pe care ati selectat-o pe LCD si modul curatare alternativ.</li></ul>

## Aparatul se curata automat in urmatoarele cazuri:

- ① Timpul total de functionare a ajuns la 15 minute.  
(Dupa producerea Apei KANGEN, a Apei de Frumusetate sau a Apei Puternic Acide, aparatul te anunta ca se curata automat si trece in mod asteptare. \* Exceptand Apa Curata)
- ② Dupa producerea de Apa Puternic Acida, cand se produce Apa KANGEN, Apa de Frumusetate sau Apa Curata.
- ③ Cand aparatul nu este utilizata timp de 24 de ore sau mai mult.

## ⚠ Atentie

- Scoateti din priza stecherul numai dupa ce ati oprit aparatul de la buton.

# 3 Inlocuirea filtrului de apa (HG-N)

## ⚠ Atentie

 Leveluk  nu are ghidare prin voce.

- Filtrul de apa este un accesoriu standard care este livrat odata cu noul aparat.  
(Este disponbila inlocuirea filtrelor de apa din carbune active. Contactati dealerul dvs. local)

Cand trebuie inlocuit filtrul, aparatul anunta prin alarma sonora a sistemului de ghidare prin voce si pe ecranul LCD al panoului de control, cand alimentarea cu apa este oprita.  
( Vor fi afisate alternativ semnalele pentru modurile “selectare apa preparata” si “inlocuire filtru” )

### • Cand trebuie inlocuit filtrul



Ghidare prin voce

+  
Alarma

+

REPLACE  
FILTER

Ecran LCD



## Atentie

- Mesajul “REPLACE FILTER” (INLOCUIESTE FILTRUL) nu apare atata timp cat apa curge.
- Inlocuiti filtrul dupa ce opriti alimentarea cu apa.

Ecran LCD

Leveluk

MOTION DISPLAY

POWER

DRINK3  
pH9.5  
DRINK2  
pH9.0  
DRINK1  
pH8.5



KANGEN

1

Impinge clema capacului filtrului de apa spre stanga aparatului si indeparteaza capacul.

Capacul filtrului de apa

① Impinge

Clema capacului filtrului de apa

② Deschide spre exterior

2

Rotiti suportul stiftului in sensul acelor de ceasornic cam 40 grade pentru deblocare. Ridicati si scoateti filtrul de apa.



## Atentie

- Manevrati cu atentie, cand scoateti filtrul, va curge apa din el.

Filtru de apa

Suportul stiftului

Suport

Scoateti

Verificati ca vechea garnitura rotunda sa ramana montata bine pe pozitie ai apoi puneti cu fermitate filtru de apa.

Rotiti suportul stiftului in sensul invers acelor de ceas cam 40 grade pentru a-l bloca.

3

### ⚠ Atentie

- Verificati ca cele 2 garnituri rotunde sa fie fixate pe filtrul de apa.
- Verificati ca suportul sa fie bine fixat pe pozitie.

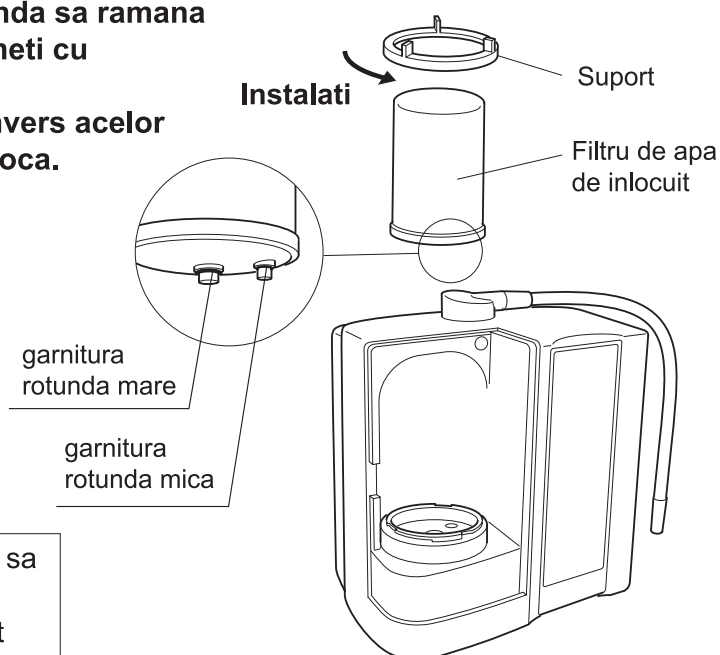

Apasati butonul filtru de apa pentru resetare. Se va auzi si pe ecranul LCD va fi afisat mesajul "FILTER RESET" (RESETAREA FILTRULUI).

Butonul filtrului de apa

🔊 Ghidarea prin voce si alarma sonora

4



Puneti la loc capacul filtrului de apa.

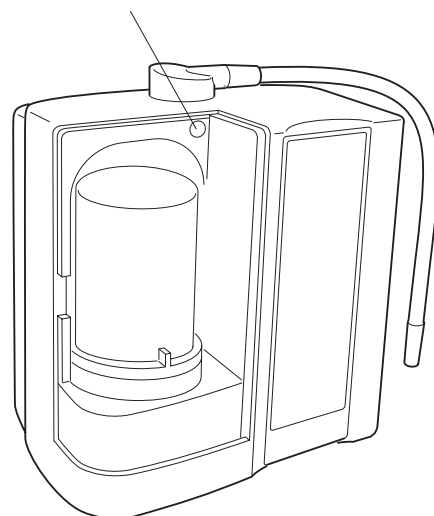

### ⚠ Atentie

- Asigurati-va ca folositi doar filtru original pentru inlocuire. (niciodata nu folositi alte tipuri de filtru, intrucat puteti cauza proasta functionare sau deteriorari. )
- Turnati apa in aparat pentru mai mult de 3 minute cand folositi prma data aparatul dupa inlocuirea filtrului.
- Asigurati-va ca aruncati filtrul de apa folosit conform cu regulile locale. Carcasa filtrului de apa este confectionata din rasina ABS. Cititi indicatiile de la pag. 33 pentru specificatiile standard ale materialului de filtrare.

## 4 Masuri de siguranta

■ Pentru a evita ranirile sau accidentele, va rugam respectati urmatoarele reguli.

### Avertizare

- Persoanele care sufera de urmatoarele afectiuni sunt rugate sa ceara sfatul medicului sau farmacistului inainte de a bea Apa KANGEN produsa cu acest aparat.
- Va rugam sa luati urmatoarele masuri de precautie inainte de a bea Apa KANGEN.
  - Nu luati medicamente cu Apa KANGEN.
  - Orice stare de discomfort a sanatatii aveti, cereti sfatul medicului sau farmacistului.
  - Daca sunteti sub observatia medicului sau observati orice anomalie, cereti sfatul medicului sau farmacistului inainte de utilizare.
- Utilizati apa din reseaua de apa potabila, cum ar fi apa de la robinet.
  - Procentul de indepartare a clorului din apa si al valorii pH-ului, pentru acestui aparat, pot varia in functie de calitatea apei, de la o localitate la alta.



Interzis

- Va rugam sa supravegheati copiii si persoanele in varsta cand utilizeaza aparatul.
- Acest dispozitiv poate fi folosit de copii de la vârsta de 8 și de către persoanele cu capacitate fizice, senzoriale sau mentale sau lipsă de experiență și cunoștințe, cu condiția să fi fost supravegheate sau instruite cu privire la utilizarea aplicației într-un mod sigur și au înțeles riscurile implicate. Copiii nu ar trebui să se joace cu aparatul. Curățare și întreținere de utilizare nu ar trebui să fie efectuate de către copii nesupravegheați.

În cazul în care nu îndeplinesc toate următoarele avertismente ar putea provoca șoc electric, incendiu sau accidente care pot duce la vătămări corporale grave și / sau pagube materiale.

- Nu stropiti cu apa sau ulei corpul aparatului.
- Nu lăsați aparatul cu un cablu de alimentare deteriorat.
- Nu manevrați sau încercați să reparați unitatea.

### Atentie

- Evitati expunerea directa la soare.
  - Poate duce la deformarea aparatului. -

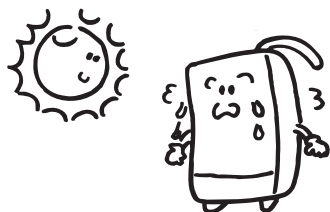

- Nu utilizati tiner (dizolvant), detergent cu benzen sau detergent pe baza de clor pentru curatare.
  - Pot deteriora aparatul. -



- Nu stropiti cu apa sau ulei corpul aparatului.
  - Poate aparea soc electric sau foc. -



- Nu utilizati aparatul cand furtunul de apa secundara este in pozitie ridicata.

- Apa nu poate fi evacuata din aparat si, de aceea, pot aparea defectiuni. -

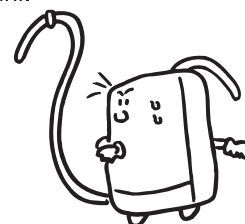

Cititi cu atentie

## ⚠ Atentie

- Nu amplasati aparatul in apropierea obiectelor fierbinti sau in prezenta unui gaz coroziv.

- Pot deteriora aparatul si cauza indoiri si deformari -

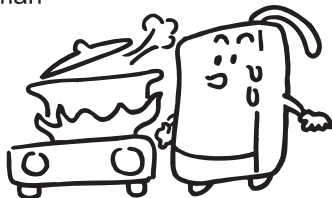

- Nu folositi apa preparata pentru acvarii si nu o dati animalelor sa bea.

- Schimbarea pH-ului poate omori pestii si micile vietati. -

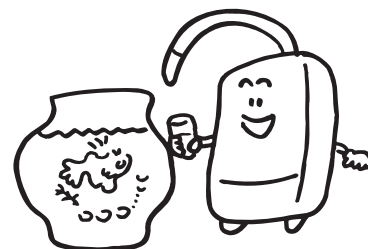

- Niciodata nu puneti nimic desupra aparatului.

- Pot fi cauzate deteriorari sau caderi. -

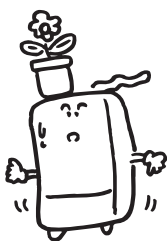

- Nu utilizati apa sarata sau foarte dura.

- Aparatul se poate deteriora sau ii puteti scurta durata de functionare. -

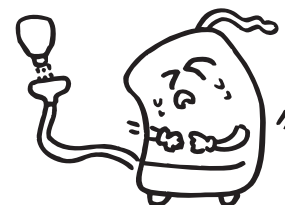

- Daca doriti sa mutati aparatul, mai intai indepartati recipientul catalizatorului.

- Scurgerile din catalizator pot cauza probleme -

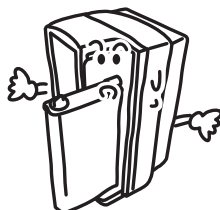

- Niciodata nu alimentati aparatul cu apa fierbinte. (peste 40grd)

- Puteti cauza deteriorari sau defectiuni. -

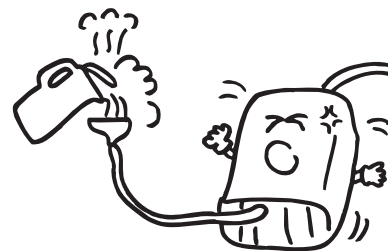

- Niciodata nu folositi aparatul daca cablul electric este deteriorat.

- Poate cauza foc, soc electric sau deteriorari. -

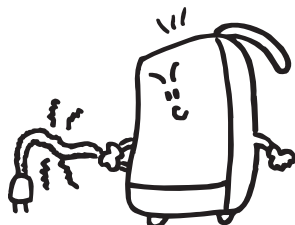

- Cand folositi aparatul in-o zona cu temperaturi joase, evitati alimentarea aparatului cu apa inghetata. (Daca nu ati folosit aparatul pentru o perioada mai lunga de timp, scoateti filtrul de apa si pastrati-l separat de aparat. In acest timp nu atingeti butonul de resetare.)

- Daca nu respectati aceste reguli, puteti cauza deteriorari sau defectiuni. -



- Nu modificati si nu incercati sa reparati singuri aparatul.

- Puteti cauza foc, soc electric sau accidente. -



Cititi cu atentie

# 5 Rezolvarea defectiunilor

- Utilizati urmatorul ghid pentru a rezolva problemele inainte de a contacta compania.

Defectiune	Cauze	Remediu
Nu se alimenteaza cu curent electric (Nu se aprindebecul de pornire)	• Aparatul nu este conectat la priza	• Introduceti stecherul in priza
Sunet alarma	• A aparut o defectiune	• Urmati instructiunile afisate pe ecranul LCD
Apa nu este evacuata Evacuarea tuturor tipurilor de apa se face incet	• Interiorul aparatului este inghetat	• Ridicati temperatura camerei si asteptati sa se topeasca
	• Debitul (presiunea) apei este mica	• Deschideti robinetul mai mult
	• Filtrul de apa este infundat	• Inlocuiti filtrul de apa cu unul nou
	• E timpul pentru curatare	• Curatati folosind E Cleaner N
	• Furtunul este indoit	• Indreptati usor furtunul pentru a nu mai fi indoit
Gust sau miros ciudat	• pH-ul Apei KANGEN este prea mare	• Scadeti concentratia de pH
	• Mirosul sau gustul apei ramane inauntru	• Opriti apa pentru un timp si uscati complet apa din interiorul bazinului
Apa KANGEN miroase a clor	• Filtrul de apa trebuie inlocuit	• Inlocuiti filtrul de apa cu unul nou
Particule albe plutesc sau s-au depozitat in Apa KANGEN	• Calciul este procesat prin electroliza	• Reincarcati (resetati) cu Apa de Frumuseti si lasati apa sa curga pentru cateva minute
	• E timpul pentru curatare	• Curatati folosind E Cleaner N
Interiorul furtunului de apa secundara este negru patat	• Sunt depuneri de rugina	• Nepericulos
pH-ul Apei Acide nu scade sub nivelul de 2,7 cand selectati Apa Puternic Acida	• Evacuarea apei este prea sus	• Micsorati orificiul debitului de apa
	• S-a terminat catalizatorul	• Reumpleti cu catalizator
Scaderea bursca a valorii pH-ului cand se prepara Apa KAGEN si Apa de Frumuseti	• Depuneri de calciu in celula de ionizare	• Apasati butonul Apa de Frumuseti si lasati apa sa curga timp de 1 minut pentru a se curate celula de ionizare
	• E timpul pentru curatare	• Curatati folosind E Cleaner N





## Atentie

- Reactiile lichidului de testare a pH-ului cu apa din panza freatica care contine acid carbonic in stare libera.

• In cazul in care folositi apa din panza freatica sau din fantana in locul apei de la robinet, din cauza ionizarii acidului carbonic in stare libera, pH-ul Apei KANGEN ar putea sa se intoarca la valorile neutre la 1-2 secunde dupa electroliza (lichidul de testare a pH-ului se face din verde, albastru). Cu toate acestea, Apa KANGEN isi pastreaza caracteristicile, gustul bun si beneficiile.

- **Metoda de testare:** puneti 3-4 picaturi de lichid de testare a pH-ului intr-un pahar transparent. Turnati Apa KANGEN (pH 9,5) in pahar.
- **Reactii:** Solutia ia o culoare undeva intre violet si albastru imediat dupa adaugarea Apei KANGEN si din albastru devine verde in 1-2 secunde.

## Curatarea cu E Cleaner N

Curatati unitatea de pudra (CPU-N)

(\*Inlocuiti CPU-N daca este deteriorata)

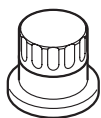

Pudra de curatare



Manualul E Cleaner



**Atentie**

Va rugam utilizati pudra de curatare saptamanal sau la 2 saptamani.

- Asigurati-va ca robinetul este inchis si inchideti aparatul inainte de curatare.
- Intotdeauna opriti functionarea aparatului si scoateti stecherul din priza.
- Va rugam utilizati 1 pachet de pudra de curatare fabricate de catre producator pentru fiecare tratare individuala. Folosirea unui alt tip de pudra de curatare poate cauza deteriorarea interioara a aparatului.

Pudra de curatare contine acid citric, asa incat nu folositi apa la spalarea legumelor si fructelor in timpul curatarii

### Curatarea aparatului

- Utilizati E Cleaner in fiecare saptamana sau la 2 saptamani -

Va recomandam o curatare completa anuala a aparatului la un centru service specializat. Intervalele de curatare complete pot varia in functie de duritatea sursei de apa. Se recomanda utilizarea unui agent de dedurizare doar pentru sursele de apa foarte dura.

- ① Desurubati capacul lui CPU-N (Unitatea de Pudra de Curatare), turnati pudra de curatare pana la partea de jos si insurubati capacul la loc.

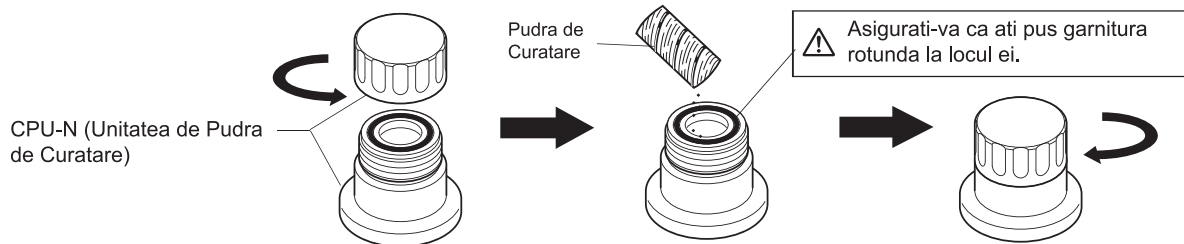

- ② Dupa inchiderea robinetului de apa, scoateti capacul filtrului de pe unitatea principal, rotiti suportul si scoateti filtrul de apa.

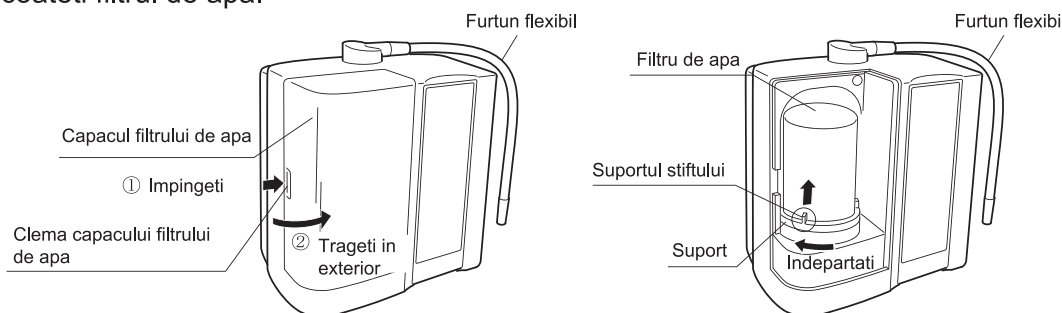

③ Puneti unitatea de pudra de curatare in aparatul principal si fixati aparatul in suport.

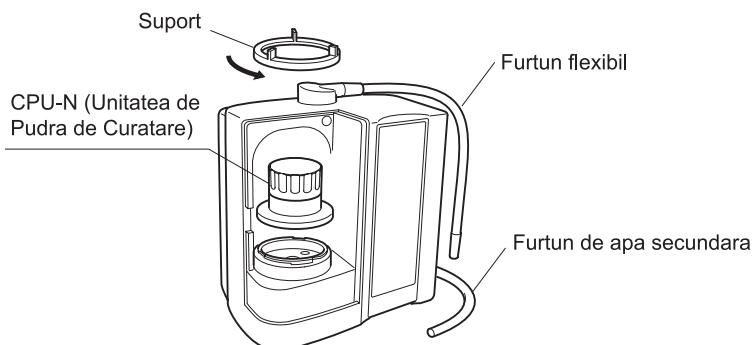

④ Deschideti robinetul pentru ca apa sa curga prin furtunul flexibil cam 10 secunde (aprox. 1 litru) apoi inchideti robinetul.

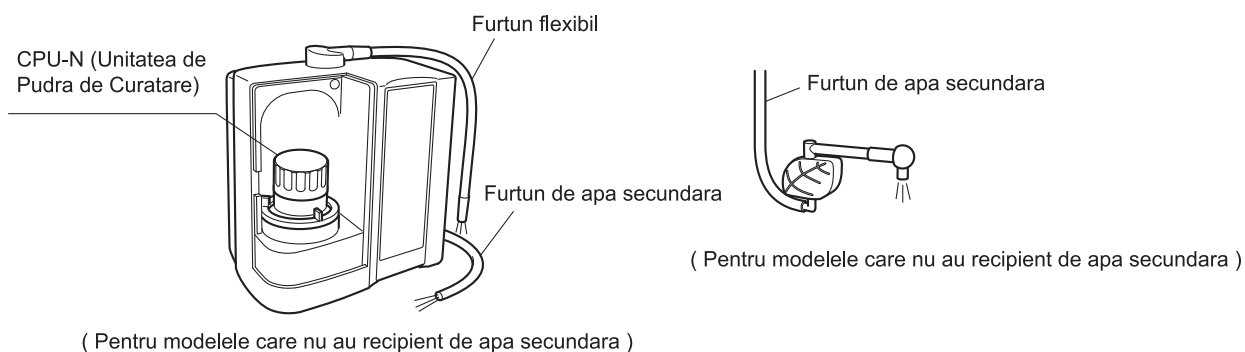

⑤ Puneti capatul furtunului flexibil si furtunul de apa secundara/ recipientul de apa secundara pe fundul unei cani si lasati apa sa curga, pana ce cana se umple pe jumatate. Inchideti robinetul si lasati teava si furtunul in cana aprox. 3-5 ore.

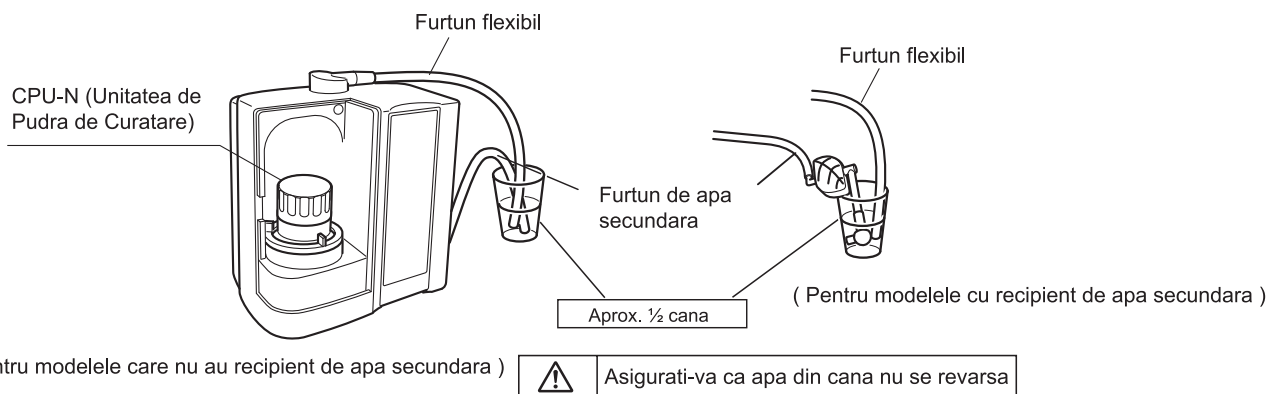

⑥ Indepartati cana dupa 3-5 ore. Deschideti robinetul si lasati apa sa curga cateva minute.

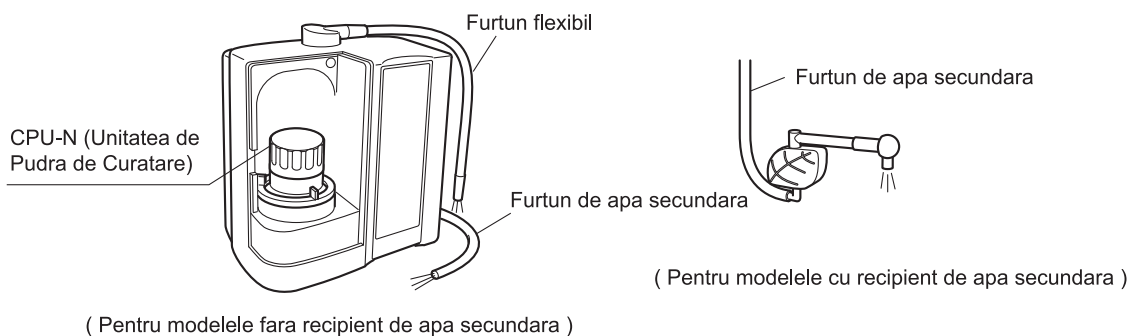

- ⑦ Inchideti robinetul si apoi inlocuiti filtrul de apa care a fost indepartat la pasul 2.  
Deschideti robinetul si lasati apa sa curga cateva minute.

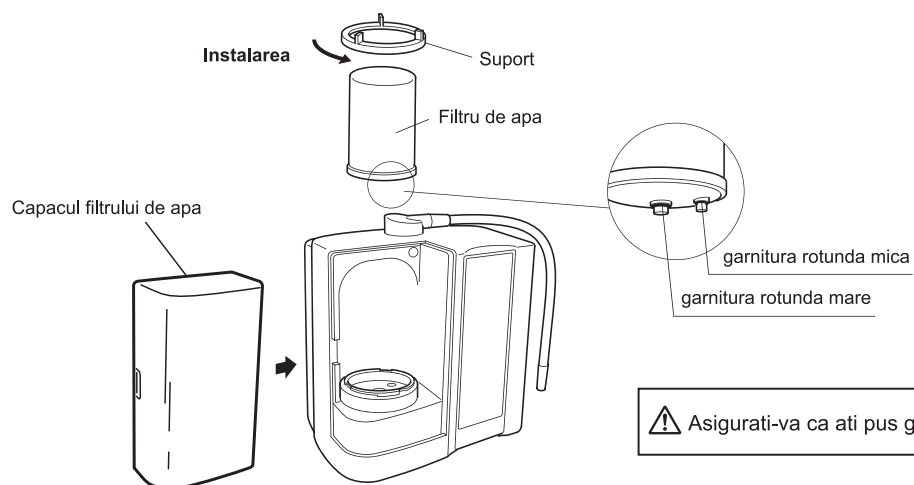

- ⑧ Puneti la loc capacul filtrului de apa si puneti stecherul in priza. Operatiunea de curatare este acum completa.
- ⑨ Dupa incheierea operatiunii de curatare, in timpul functionarii mai pot fi evacuate depuneri.  
Aruncati apa daca gasiti in ea asemenea depuneri.
- ⑩ Dupa utilizarea CPU-N clatiti bine aparatul cu apa de la robinet si uscati-l complet cu o carpa moale apoi depozitati-l intr-un loc uscat.
- ⑪ Daca garnitura rotunda sau capacul sunt deteriorate, inlocuiti CPU-N este o piesa consumabila.  
Va rugam achizitionati periodic cate una.

# 6 Optiuni



① Adaptor fix pentru filet

② Furtun flexibil

32 inch /  
800 mm lungime

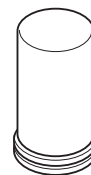
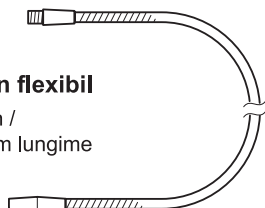

③ Filtru de apa de rezerva cu carbon active de tip HG-N



④ Furtun de alimentare cu apa  
(1 - 5 m)



⑤ Furtun de apa secundara  
(1 - 5 m)



⑥ Catalizator



⑦ Calciu glicerofosforic  
(12 buc. X 0,1 oz/ 3 g fiecare)

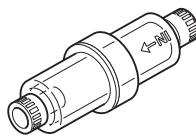

⑧ Pre-fitru



⑨ Filtru de inlocuire DPS

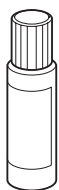

⑩ Lichid de testare a pH-ului



⑪ Tub de testare

Material pentru lichidul de testare

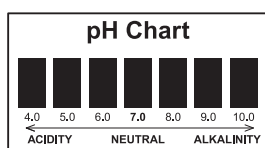

⑫ Tabel de comparare a culorii pH-ului

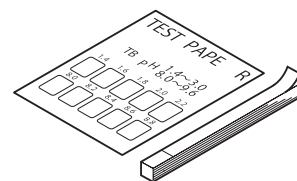

⑬ Carticica cu hartii de testare a pH-ului

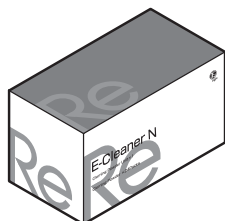

⑭ E-Cleaner N  
Unitatea pudrei de curatare (CPU-N)  
Pudra de curatare (24 buc.)



⑮ Pudra de curatare (24 buc.)

# 7 Specificatii standard

Denumirea produsului		Leveluk <sup>501</sup> SI	LevelukDXII	LevelukJrII
Specificatiile si conexiunile alimentare cu apa		Comutator unidirectional		
Alimentarea cu curent electric Curentul electric		AC 220-240 V 50 Hz/ 60 Hz 1,6 A		
Consumul de curent electric		Maximum aprox. 230 W ( Daca producerea Apei KANGEN se face la un nivel inalt al pH-ului )	Maximum aprox. 220 W ( Daca producerea Apei KANGEN se face la un nivel inalt al pH-ului )	Maximum aprox. 120 W ( Daca producerea Apei KANGEN se face la un nivel inalt al pH-ului )
Aparatul principal	dimensiuni	13.3(H) x 10.4(W) x 6.7(D)inch I 338(H) x 264(W) x 171(D)mm		
	Greutate	13.9 lbs/6.3kg		
Sistem ionizare		Sistem continuu de ionizare ( senzor de debit incorporat )		
Electroliza	Apa KANGEN	2.5 - 4.0L / min.	2.0 - 3.0L / min.	1.7 - 2.5L / min.
	Presiunea apei de alimentare aprox.	14.5 psi / 100kPa		
	Apa Puternic Acida	0.6 - 1.2L / min.	0.5 - 1.0L / min.	0.3 - 0.7L / min.
	Presiunea apei de alimentare aprox.	15psi / 100kPa	12psi / 80kPa	9psi / 60kPa
	Setarile capacitatii de electroliza	7 nivele	Apa KANGEN 3 nivele (Aprox.pH 8,5 / pH 9,0 / pH 9,5) Apa Curata (Aprox.pH 7,0) Apa de Frumuseta (Aprox.pH 6,0) Apa Puternic Acida (Aprox.pH 2,5) Apa KANGEN Puternica (Aprox.pH 11,0)	
	Celula sistemului de ionizare	Sistem de curatare automata		
	Materialele electrodului si celulei de ionizare	Titan placat cu platina		
Filtru de apa	Materialul filtrului	Carbune activ antibacterial granulat, sulfat de calciu		
	Substante eliminate	Clor estetic, Gust si miros pana la 1500 galoane		
	Substante ce nu sunt eliminate	Ioni de metale / sare dizolvata in apa originala de la robinet		
	Intervalul de inlocuire	Variaza in functie de zona si calitatea apei		
Presiunea recomandata a apei	7 - 60 psi on PDS / 50kPa~450kPa (Aprox. 0.5kgf/cm2~4.5kgf/cm2)			
Presiunea disponibila a apei	41 - 95°F I 5 - 35°C			
Catalizator ( pentru prepararea Apei Puternic Acide )	Modul de adaugare de dizolvare fortata			
Indicatorul necesitatii reumplerii catalizatorului (clorura de sodiu)	Ghidarea prin voce, Alarma sonora, mesaj pe ecranul LCD ( exceptie <b>LevelukJrII</b> , care nu are ghidare prin voce			
Dispozitiv de protectie	AC 220 V 50 HZ/ 60 HZ		Siguranta electrica 3 A	
Dispozitiv de detectare	Detectarea temperaturii ridicate si a apei fierbinti			

- Design si caracteristici care se pot modifica pentru imbunatatirea produsului fara a fi anuntate in prelabil
- Capacitatea procesului de electroliza si durata de viata a functionarii filtrului depind, in general, de calitatea apei si de felul in care este manevrat aparatul.







# Service post vanzare

## Garantie

• Va rugam pastrati garantia inclusa intr-un loc sigur pentru a o avea la indemana.

## Daca sunt necesare reparatii in timpul perioadei de garantie

• Pentru reparatii, contactati dealerul local.  
(Va rugam citi cu atentie garantia, este posibil ca anumite reparatii sa nu fie acoperite de garantie)

**⚠ Atentie** \* Este posibil sa suportati costurile de reparatie, daca acestea sunt facute in urmatoarele conditii:

1. Defectiuni rezultate in urma manevrarii in neconcordanta cu specificatiile din "manualul de utilizare".
2. Defectiuni sau deteriorari datorate utilizarii unui alt tip de apa in afara de cea din retea de apa potabila.
3. Defectiuni sau deteriorari datorate dezastrelor naturale, cum ar fi: cutremure, foc sau inundatii.
4. Caderea produsului pe jos sau defectiuni aparute in timpul transportului.
5. Deteriorari cauzate de alimentare cu un curent electric de voltaj necorespunzator.
6. Inlocuirea pieselor consumabile.
7. Inlocuirea electrodului consumat.
8. Defectiuni rezultate ca urmare a manevrarii incorecte sau a faptului ca nu au fost efectuate manevrele de intretinere uzuale.
9. Defectiuni ca rezultat al falsurilor si modificarilor.
10. Defectiuni cauzate de sedimentarea sau depunerea de calcar.

## Daca aveti nevoie de reparatii dupa ce expira perioada de garantie

• Contactati dealerul local. Reparatiiile pot fi facuta la cerere pe cheltuiala cumparatorului.

## Altele

- Daca aveti nelamuriri despre acest produs contactati dealerul local.
- A se utiliza doar cu apa rece
- Nu utilizati cu apa care nu este avizata din punct de vedere microbiologic sau ale carei calitati nu le cunoasteti fara a fi dezinfectata inainte sau dupa utilizarea in aparat.
- Conexiuni de conducte de apă și de prindere conectate direct la o sursă de apă potabilă trebuie să fie de dimensiuni, instalat, și întreținute în conformitate cu reglementările federale, de stat, și codurile locale.

## ⚠ Avertizare



In niciun caz aparatul nu trebuie modificat, supraincarcat sau reparat de catre cumparator, intrucat se poate cauza soc electric.  
Orice consecinta a unui astfel de comportament nu va fi compensata de catre producator.

\* Pentru intrebari si informatii, va rugam sa contactati delaeul local.

Vancouver  
TEL.+1-604-214-0065 FAX.+1-604-214-0067  
Toronto  
TEL.+1-905-507-1200 FAX.+1-905-507-1233  
Seattle  
TEL.+1-425-640-2222 FAX.+1-425-672-8946  
Texas  
TEL.+1-972-722-7499 FAX.+1-972-722-7402  
Los Angeles  
TEL.+1-310-542-7700 FAX.+1-310-542-1700  
New York  
TEL.+1-718-784-2110 FAX.+1-718-784-2103  
Florida  
TEL.+1-407-601-5963 FAX.+1-407-730-3335  
Hawaii  
TEL.+1-808-949-5300 FAX.+1-808-949-5336  
Chicago  
TEL.+1-847-437-8200 FAX.+1-847-437-8201  
Germany  
TEL.+49-211-9365-7000 FAX.+49-211-9365-7027

Italy  
TEL.+39-6-333-0670 FAX.+39-6-3321-3189  
France  
TEL.+33-1-4707-5565 FAX.+33-1-8371-1706  
Mexico  
TEL.+52-81-8242-5500 FAX.+52-81-8242-5549  
Brazil  
TEL.+55-15-3033-4131 FAX.+55-15-3034-4100  
Australia  
TEL.+61-2-9878-1100 FAX.+61-2-9878-1200  
Hong Kong  
TEL.+852-2154-0077 FAX.+852-2154-0027  
Taiwan  
TEL.+886-2-2713-2936 FAX.+886-2-2713-2938  
Philippines  
TEL.+63-2-519-5508 FAX.+63-2-519-1923  
Korea  
TEL.+82-2-546-8120 FAX.+82-2-546-8127  
Singapore  
TEL.+65-6720-7501 FAX.+65-6720-7505

Malaysia  
TEL.+60-3-2282-2332 FAX.+60-3-2282-2335  
Indonesia  
TEL.+62-21-2992-3111 FAX.+62-21-2992-8111  
Thailand  
TEL.+66-2-116-3046-50 FAX.+66-2-116-3044  
Sapporo  
TEL.+81-11-223-5678 FAX.+81-11-223-5680  
Tokyo  
TEL.+81-3-5205-6030 FAX.+81-3-5205-6035  
Naha  
TEL.+81-98-951-0140 FAX.+81-98-917-0652  
Okinawa  
TEL.+81-98-878-4132 FAX.+81-98-878-4141  
Nago  
TEL.+81-980-51-0616 FAX.+81-980-51-0628  
Factory  
TEL.+81-72-893-2290 FAX.+81-72-893-8007