



取扱説明書

Operation Manual

Manuel d'utilisation

Bedienungsanleitung

操作手册

Manuale delle istruzioni

Manual de funcionamiento

Manual de funcionamiento



還元水・強酸性水連続生成器

Continuous Ionized KANGEN and Strong Acidic Generator

Générateur continu d'eau ionisée KANGEN et d'Eau Fortement Acide

Generator für kontinuierlich ionisiertes KANGEN- und stark saures Wasser

还原水・强酸性水连续生成器

Generatore continuo di acqua ionizzata KANGEN e super acida

Generador continuo de Agua KANGEN y Agua Acida Fuerte

Ionizado Continuo KANGEN e Gerador de Água Acidulada Forte

Product name : **Leveluk KANGEN8**

このたびは< Leveluk KANGEN8 >をお買い上げいただき、まことにありがとうございます。この製品の機能をいかして上手にお使いいただくため、ご使用前にこの「取扱説明書」をよくお読みいただき、大切に保管してください。

Thank you very much for purchasing our < Leveluk KANGEN8 >. Please read through the Operation Manual carefully for your safety before using the product. Please keep this manual in a safe place for future use.

Merci pour votre achat du < Leveluk KANGEN8 >. Veuillez lire attentivement le manuel d'utilisation pour votre sécurité avant d'utiliser le produit. Veuillez conserver ce manuel en lieu sûr en vue sa consultation ultérieure.

Vielen Dank für den Kauf unseres < Leveluk KANGEN8 >.

Bitte lesen Sie diese Bedienungsanleitung sorgfältig durch, um dieses Produkt sicher benutzen zu können. Bitte bewahren Sie diese Bedienungsanleitung für späteres Nachschlagen an einem sicheren Ort auf.

谢谢购买我们产品< Leveluk KANGEN8 >,为了您充分发挥本产品的功能,使用之前请您好好阅读本使用说明书并予以妥善保管备用为盼。

Vi ringraziamo per aver acquistato < Leveluk KANGEN8 >.

Per la vostra sicurezza, leggete attentamente e in tutte le sue parti il manuale d'uso prima di utilizzare il prodotto. Conservate questo manuale in un luogo sicuro per poterlo consultare in futuro.

Muchas gracias por adquirir nuestro < Leveluk KANGEN8 >.

Favor de leer el manual de operación cuidadosamente por su seguridad antes de utilizar el producto. Favor de guardar este manual en un lugar seguro para uso futuro.

Muito obrigado por ter comprado nossos < Leveluk KANGEN8 >.

Por favor, leia integral e cuidadosamente o Manual de Operação para a sua segurança antes de usar o produto. Mantenha este manual num local seguro para referência futura.

日本語 JP1 - JP34

English EN1 - EN36

Français FR1 - FR36

Deutsch DE1 - DE36

简体中文 CH1 - CH36

Italiano IT1 - IT36

Español ES1 - ES36

Português PO1 - PO36

For questions, please contact your local branch office or visit our website for more information.



The system has been tested and certified by WQA according to NSF/ANSI 42 for the reduction of chlorine and particulate class III, NSF/ANSI 372 for low lead compliance and CSA B483.1 NSF/ANSI 18 for Food Equipment See performance data sheet for specific performance data.



Brand Name : LeveLuk KANGEN8

Enagic USA
4115 Spencer Street
Torrance, CA 90503

Model Number : A26-00
Rated Service Flow : 1.1 gallons/minute
Operating Pressure : Minimum 9 PSI 65 PSI is maximum.
Operating Temperature
Minimum operating Temp 40 Maximum is 95 degree F (35 degrees C)

This system has been tested according to NSF/ANSI 42 for reduction of the substances listed below. The concentration of the indicated substances in water entering the system was reduced to a concentration less than or equal to the permissible limit for water leaving the system, as specified in NSF/ANSI 42. While testing was performed under standard laboratory conditions, actual performance may vary.

This system has been tested and certified by WQA according to NSF/ANSI 42 for the reduction of chlorine,taste and odor,and particulate class III,NSF/ANSI 372 for low lead compliance, and CSA B483.1.

Substance	Influence Challenge Concentration	Reduction Requirement	Average % Reduction
Chlorine, Taste and Odor	2.0 mg/L ± 10%		98.9%
Particulate, Class III particles 5 to <15 µ m	at least 10,000 particles/ml	≥85%	97.1%

For use with cold water only.
Do not use with water that is microbiologically unsafe or unknown quality without adequate disinfection before or after the system.

Replacement Components
Replacement filter : Replacement Filter F8
Electrical Requirements
USA 120V 60Hz grounded outlet
Europe 220-240V 50/60Hz grounded outlet

C USA



ISO 9001:2008
ISO 13485:2003
Management System



www.tuv.com
ID 9105070879

もくじ

はじめに	JP 2
強酸性水・酸性水・還元水の使用上のご注意	JP 3
特長	JP 4
付属品を確認する	JP 5
各部の名称	JP 6
操作・表示部(タッチパネル)	JP 7
準備	JP 8
分岐栓の取り付け方法	JP 9
本体の取り付け方法	JP11
電源コード・電源プラグについて	JP13
設定	JP14
●言語を設定する	
●音量を設定する	
●明るさを設定する	
●オートオフを設定する	
フィルターをチェックする	JP14
還元水・浄水・酸性水を出す	JP16
●還元水のpH測定方法	
強酸性水・強還元水を出す	JP18
●強酸性水のpH測定方法	
pH調整をする	JP20
ミネラルを添加して使用する場合	JP20
自動クリーニングについて	JP21
浄水フィルターを交換する	JP22
●浄水フィルターの交換の目安	
●浄水フィルターの交換のお知らせ	
パウダー洗浄をする	JP23
このような表示が出たときは	JP25
困った時は	JP27
安全に関する注意	JP28
オプションについて	JP30
標準仕様	JP31
アフターサービスについて	JP32

本書では...

「還元水」・「酸性水」の用語を使用しています。
これは JIS T2004 家庭用電解水生成器)で示される「アルカリ性電解水」・「酸性電解水」のことです。

はじめに

●本書中のマークについて

本書では、いくつかのマークを用いて、重要な事項を記載しています。それぞれのマークについては、下記に説明いたしますが特に次の**警告・注意マーク**がついている文章は、必ずお読みください。

危険度の目安



警告

この表示を無視して誤った取り扱いをすると、最悪の場合、人命にかかわる可能性または物的損害が発生する可能性が想定される内容を示しています。



注意

この表示を無視して誤った取り扱いをすると、人が損害を負う可能性または物的損害が発生する可能性が想定される内容を示しています。

●表示マークの説明

マーク	タイトル	意味
	一般	特定しない一般的な注意、警告、危険の通告に用いる。
	一般	特定しない一般的な禁止の通告に用いる。
	一般	特定しない一般的な使用者の行為を指示する表示に用いる。
	火気禁止	特定の条件において、外部の火気によって製品が発火する可能性がある場合の禁止の通告に用いる。
	風呂、シャワーなどの水場での使用禁止	防水処理のない機器を水場で使用して、漏電によって傷害が起こる可能性がある場合の禁止の通告に用いる。
	分解禁止	機器を分解することで感電などの傷害が起こる可能性がある場合の禁止の通告に用いる。
	電源プラグをコンセントから抜く	故障時や落雷の可能性のある場合、使用者に電源プラグをコンセントから抜くよう指示する表示に用いる。



- ※ ここに示した注意事項は「 警告」「 注意」に区分していますが、誤った取り扱いをした時に、死亡や重傷等の重大な結果に結び付く可能性が大きいものを、特に「 警告」の欄にまとめて掲載しています。
- しかし、「 注意」の欄に記載した事項でも状況によっては重大な結果に結び付く可能性があります。いずれの場合も安全に関する重要な内容を記載していますので、必ず守ってください。
- ※ 正しい設置をされていても、正しく使用できなかった場合の製品の故障、事故については当社は責任を負いませんのでご了承ください。
- ※ お読みになった後は、お使いになる方がいつでも見られる場所に必ず保管してください。

■ 強酸性水・酸性水・還元水の使用上のご注意

⚠ 警告 - 安全のために必ずお守りください。 -

 <p>必ず守る</p>	<ul style="list-style-type: none">● 次の方は強酸性水、酸性水を使用する前に医師に相談してください。<ul style="list-style-type: none">■ 肌の弱い方 ■ アレルギー体質の方● 強酸性水、酸性水を使用して肌に異常を感じたときは、速やかに使用を中止して医師に相談してください。● 生成した還元水を飲用する場合、次のことに注意してください。<ul style="list-style-type: none">■ 医薬品を生成水で飲用しないでください。■ 腎不全、カリウム排泄障害などの腎疾患の人は、飲用しないでください。■ 飲用して身体に異常を感じたとき、または飲用し続けても症状に改善が見られない時は、飲用を中止し、医師に相談してください。■ 医師の治療を受けている人、特に腎臓に障害がある人および、身体に異常を感じている人は、飲用前に医師に相談してください。■ ミルクや乳児用食品に還元水を使用しないでください。
---	---

⚠ 注意

 <p>禁止</p>	<ul style="list-style-type: none">● 次のような水は飲まないでください。体調を損なうことがあります。<ul style="list-style-type: none">■ 強酸性水 ■ pH(ペーハー)測定液の入った水■ 酸性水 ■ 強酸性水生成時の強還元水 ■ クリーニング中の水■ 吐水ホース(パイプ)から排出される水● 還元水を飲用に用いるときは、pH9.5までを適値とし、pH10以上は飲用に適さないので直接飲用しないでください。また、測定は定期的におこなってください。● 還元水の飲用は、1日当たり500～1,000mL程度を目安として使用ください。● 生成水は、生成後速やかにご使用ください。● 魚などの飼育水に使用しないでください。環境が変わり、魚などが死ぬ原因になることがあります。● 酸に弱い銅製容器や、アルカリに弱いアルミ製容器などは使用しないでください。容器が変色したり、破損することがあります。
 <p>必ず守る</p>	<ul style="list-style-type: none">● 強酸性水を容器に入れて保存する場合、ガラス容器・ポリ容器・陶器等耐蝕性に優れた容器を使用してください。金属容器は強酸性水により腐食するため使用しないでください。● 強酸性水を保存する場合は必ず密閉し、光の入らない容器に入れ、1週間以内に使用してください。● 強酸性水(酸性水)で金属製の包丁やスプーン等を洗浄した場合、水気を十分拭き取り、乾燥させてください。濡れたまま放置しますと、サビの原因となります。● 還元水を保存する場合は、必ず密閉容器で冷蔵庫に保存し、3日以内に使用してください。● 最初に装置を使う時、新しい浄水フィルターを使う時は、3分以上通水後にご使用ください。● 毎日の使い始めは、10秒以上通水後にご使用ください。● 数日間使用しない時は、30秒以上通水後にご使用ください。● 消耗品、および使用しなくなった機器の廃棄は、地域で定められた条例に従って実施してください。

■ 特長

●タッチ操作で **強酸性水 / 強還元水** ・ **還元水 (pH 9.5 / pH 9.0 / pH 8.5)** ・ **酸性水** ・ **浄水** の5種類の生成水をつくることができます。用途に応じて使い分けてください。

1 切換レバーを生成水位置にする

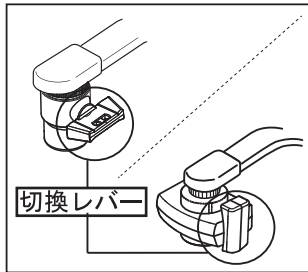

⚠「強酸性水」は吐水パイプから「強還元水」はフレキシブルパイプから吐出します。

2 生成水を選択しタッチする

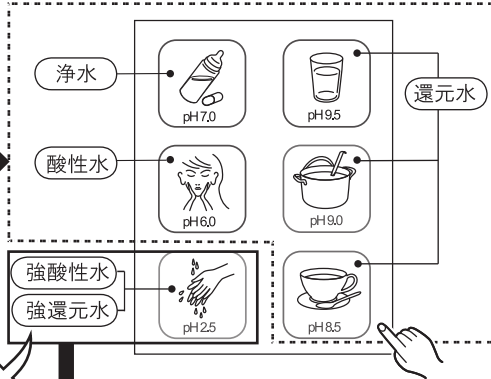

電解促進タンクを取り付ける。

3 水道栓の蛇口を開ける

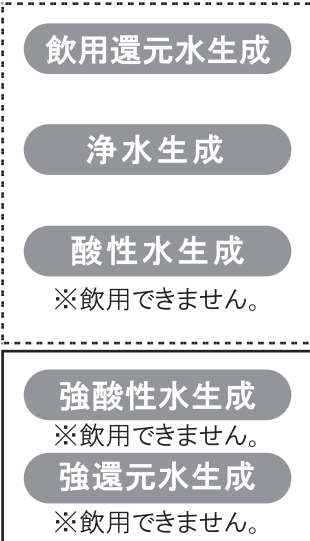

■用途に合わせて5種類、7段階の生成水をご利用いただけます。

生成水	ボタン	pH 濃度	用途	⚠ 注意
還元水		pH 9.5	日常の飲用として 普段飲む水やコーヒー、紅茶、麦茶やウーロン茶などをつくる場合にも最適です。	医薬品を飲むときは使用できません。浄水モードでご使用ください。
		pH 9.0	飲み慣れてきたら お茶はまるやか、ごはんもつや良くふっくらと炊き上がります。おいしく健康的な毎日の食事に最適です。	
		pH 8.5	飲みはじめ 還元水を初めてお飲みになる方は、身体が慣れるまでこのpH値が適しています。	
浄水		pH 7.0	薬の服用時、ミルクの溶き水などに 中性の水です。日常飲むのはもちろん、特に医薬品を飲む場合などに。	—
酸性水		pH 6.0	お肌のお手入れなどに 洗顔、入浴などにご使用ください。	飲用できません。
強酸性水		pH 2.5	手指・台所用品などの洗浄に 包丁やまな板など台所用品の洗浄、湯呑の茶しぶ落としなどの食器洗いにご利用ください。	
強還元水		pH 11.0	洗浄用水 タンパク質、脂質の汚れを落とします。	

⚠ 警告

⚠ 必ず守る 強酸性水生成中は、有害なガスが発生しますので、換気は十分におこなってください。密室でガスが充満すると最悪の場合、人命にかかわる場合があります。

■ 付属品を確認する

不備な点がございましたら、お買い上げの販売先までお申し付けください。

取り付けに関して

電源コード

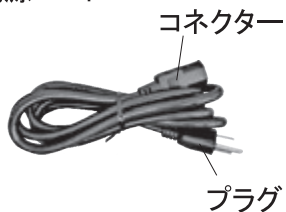

取扱説明書

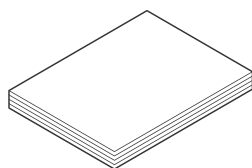

金属分岐栓



アダプター



シャワー付分岐栓

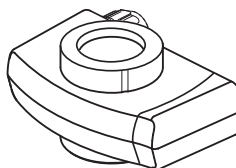

アダプター

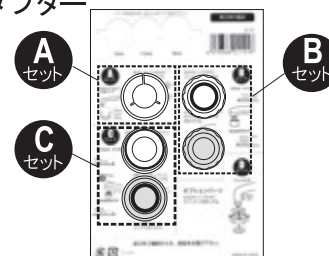

*付属されている電源コードは使用する国によって異なります。

使用に関して

pH試験液セット

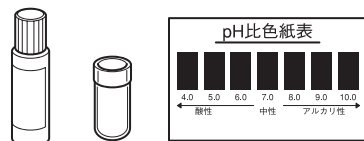

pH試験液 試験容器 pH比色紙表

ブックpH試験紙

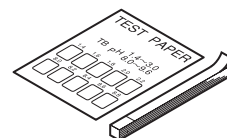

クリーニングタンク

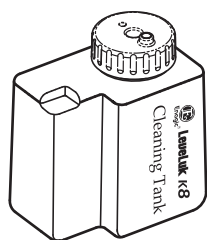

電解促進液



クリーニングパウダー

30g×6袋



クリーニングキャップ



吐水ホース



各部の名称

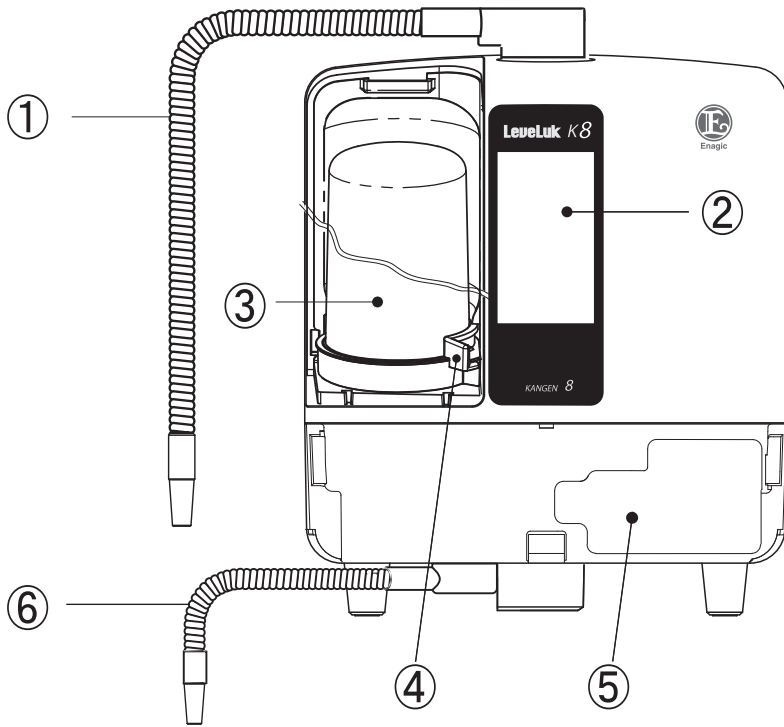

- ①フレキシブルパイプ
- ②表示・操作部(タッチパネル)
- ③浄水フィルター (→P.JP22)
- ④トレイホルダー
- ⑤タンク
 - 電解促進(→P.JP18)
 - クリーニング(→P.JP25)
 - ミネラル(オプション) (→P.JP20)
- ⑥吐水パイプ
- ⑦フィルターカバー
- ⑧タンクカバー
- ⑨電源インレット
- ⑩アジャスター<後部2ヶ所>
- ⑪給水ホース

<上面>

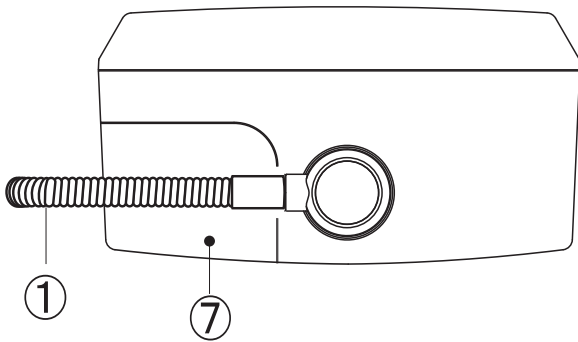

<裏面>

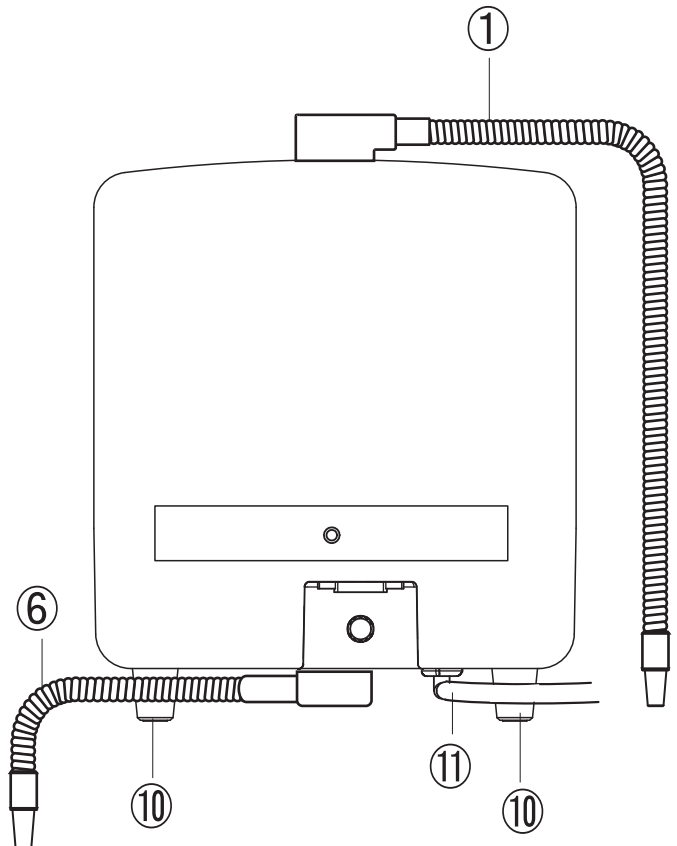

<下面>

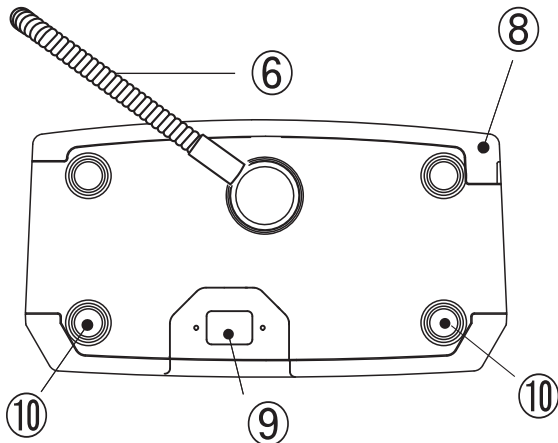

表示・操作部(タッチパネル)

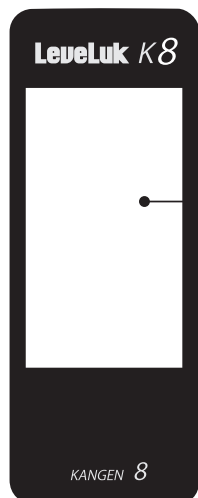

- **メイン画面**
- **設定画面**
- **注意・警告表示画面**
 P.JP27
- **電源オフ画面**
 オフ解除(電源オン)
 P.JP15

基本操作

タッチパネルを指で直接触れて操作します。

* タッチパネル利用上の注意

タッチパネルは指で軽く触れるように設計されています。指で強く押ししたり、先の尖ったもの(爪 / ボールペン / ペンなど)を押し付けたりしないでください。

・ 次の場合はタッチパネルに触れても動作しないことがあります。また、誤動作の原因となりますのでご注意ください。

- 手袋をしたままでの操作
- 爪の先での操作
- 保護シートやシールなどを貼ったままでの操作
- タッチパネルが濡れたままでの操作
- 指が汗や水などで濡れた状態での操作

メイン画面

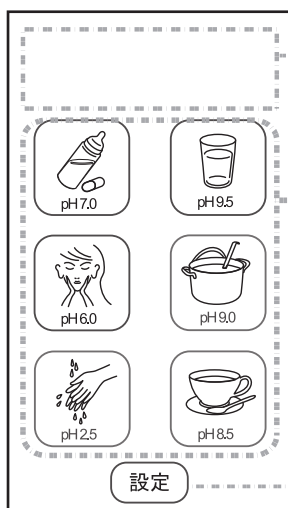

① 表示部

: 選択された生成水名や通水時の動作を表示します。

② 生成水選択ボタン

pH9.5 : 還元水 pH 9.5

pH9.0 : 還元水 pH 9.0

pH8.5 : 還元水 pH 8.5

pH7.0 : 浄水 pH 7.0

pH6.0 : 酸性水 pH 6.0

pH2.5 : 強酸性水 pH 2.5

③ 設定ボタン

: 設定画面を表示します。
(下図参照)

設定画面

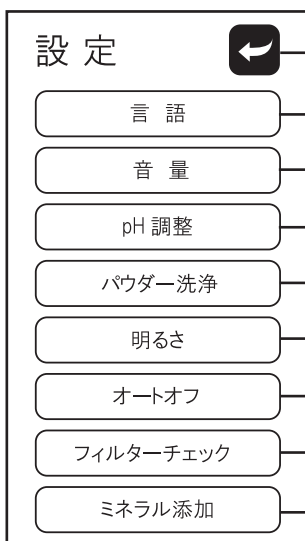

① 言語ボタン

: 言語の設定
(→P.JP14)

⑤ 明るさボタン

: 画面の明るさの設定
(→P.JP15)

② 音量ボタン

: 音量の設定
(→P.JP14)

⑥ オートオフボタン

: オートオフの設定 (→P.JP15)

③ pH調整ボタン

: pH の調整
(→P.JP20)

⑦ フィルターチェックボタン

: フィルター使用状況の確認
(→P.JP14)

④ パウダー洗浄ボタン

: 本体内部の洗浄
(→P.JP25)

⑧ ミネラル添加ボタン

: オプション (→P.JP20)

⑨ 戻るボタン

: メイン画面に戻る

準備

■ 設置場所の選定

警告

 禁止	<ul style="list-style-type: none"> ● 強酸性水生成時に、塩素ガスが発生しますので、閉めきった狭い部屋でのご使用はお避けください。 ● 本製品は重量物であり、化学的な物質を生成することから <ul style="list-style-type: none"> ・ 製品の転倒による人身への損傷や製品および製品周辺物の損壊 ・ 製品の運転中に発生するガスによる中毒 等の危険性がありますので、以下の事を必ず守って設置してください。 ● 誤った吐水配管は、故障・水モレの原因となりますので、以下の項目を守り配管をおこなってください。
---	--

注意

 必ず守る	<ul style="list-style-type: none"> ● 本体の上に物を置かないでください。故障または、落下事故の原因となることがあります。 ● 吐水パイプ（ホース）はふさがないようにください。（水モレ、または、電解に支障をきたすことがあります。） ● 吐水ホースはネジレ、折れのないことを確認してください。（水モレ、または、電解に支障をきたすことがあります。） ● 吐水ホースは本体より上に設置しないでください。本体内部の残水排出ができなくなります。 ● 本体を移動（輸送）する時は、タンクに液体を入れたまま本体を傾けたり、移動しないでください。また、本体を輸送する場合には、タンクを空にしてください。液モレを起こし、故障の原因となります。
---	--

● 以下の場所に設置してください。

<ul style="list-style-type: none"> ● 換気が十分にできる風通しの良い場所 	<ul style="list-style-type: none"> ● 可燃物が近くにない場所 ● 室内温度5～40℃以内である場所 ● 湿度90%を超えない場所 	<ul style="list-style-type: none"> ● 設置面の歪まない水平で平坦な場所 ● 本体重量を確実に保持できる場所 
<ul style="list-style-type: none"> ● 直射日光や紫外線、赤外線、赤外線にあたらない場所 ● 風雨にさらされない場所 	<ul style="list-style-type: none"> ● 多量の水や蒸気のかからない場所 ● 薬品のかからない場所 ● 粉塵のかからない場所 	

■ 取り付け完成イメージ

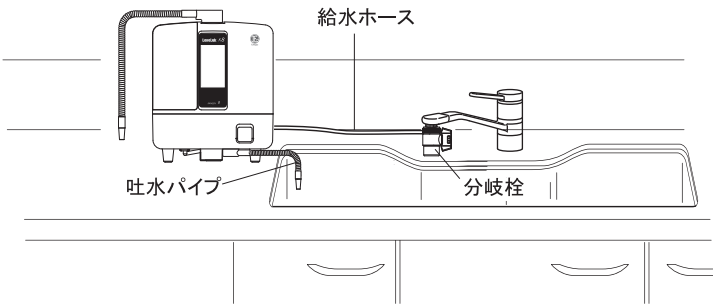
流し台の上に設置	<ul style="list-style-type: none"> ● 水平な位置に設置してください。 ● お湯専用の水栓には取り付けないでください。
	

分岐栓の取り付け方法(1)

■ 取り付けできない蛇口がございますので、はじめに蛇口の種類をご確認ください。
次に蛇口に合った取り付け方法に従って取り付けてください。

内側にねじのある蛇口

金属分岐栓の場合

アダプター:T、S

既に取り付いている
泡沫金具をはずす。

* 取りはずした泡沫金具は
保管してください。

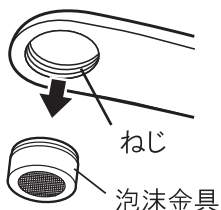

アダプター、
分岐栓を取り付ける。

・アダプターSの
締め込みには、
硬貨を締付け具
として利用して
ください。

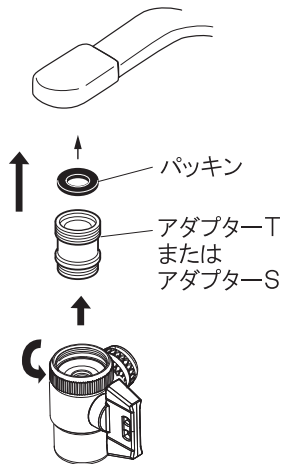

<取付け例>

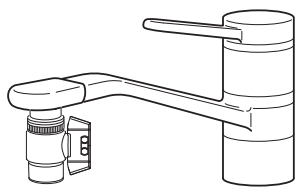

シャワー付分岐栓の場合

アダプター:Cセット

既に取り付いている
泡沫金具をはずす。

* 取りはずした泡沫金具は
保管してください。

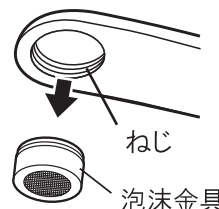

アダプター、
分岐栓を取り付ける。

・アダプターの
締め込みには、
硬貨を締付け具
として利用して
ください。

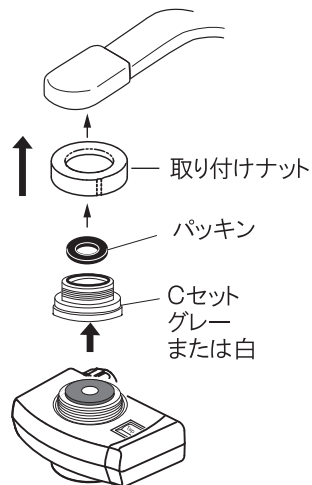

<取付け例>

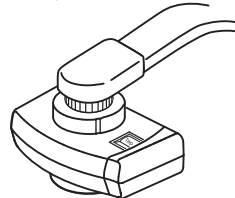

ネジ部分を取り付ける際、ネジ径、ネジピッチ（ネジ山間隔）が合っていない場合、取り付け部のネジが破損する事があります。ネジ径、ネジピッチは正しくご確認ください。

右記の様な蛇口は、分岐栓
を取り付ける事ができません。

シャワーノズル付	センサー付	ネジの径が違う	ストレート部分が短い	蛇口の先端が四角のもの
		● 付属アダプターと 合わない場合 φ22mmは可能	10mm 以下 24mm 以上	

この場合、専用蛇口を別に設置するか、特殊分岐栓を設置する事で取り付け可能となります。
詳しくは、お買い上げの販売先までご連絡ください。

分岐栓の取り付け方法 (2)

■ 取り付けできない蛇口がございますので、はじめに蛇口の種類をご確認ください。
次に蛇口に合った取り付け方法に従って取り付けてください。

外側にねじのある蛇口

シャワー付分岐栓のみ アダプター：Bセット

既に取り付いている
泡沫金具をはずす。

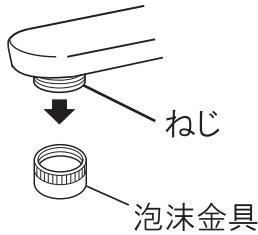

* 取りはずした泡沫金具は
保管してください。

アダプター、
分岐栓を取り付ける。

・アダプターの
締め込みには、
硬貨を締め付け具
として利用して
ください。

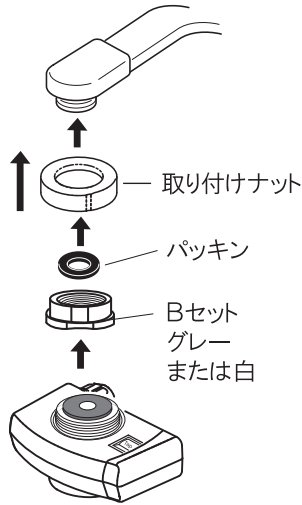

<取付け例>

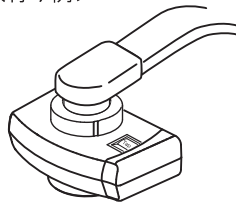

先端がふくらんだ蛇口

シャワー付分岐栓のみ アダプター：Aセット

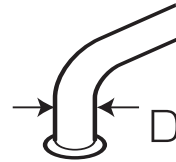

D寸法を測定し A セット
3種類 (16・17.5・19mm)
から選んでください。

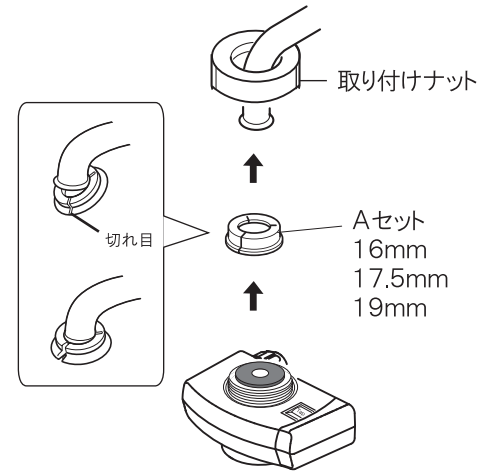

<取付け例>

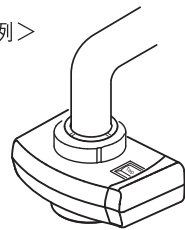

❗ ネジ部分を取り付ける際、ネジ径、ネジピッチ（ネジ山間隔）が合っていない場合、取り付け部のネジが破損する事があります。ネジ径、ネジピッチは正しくご確認ください。

右記の様な蛇口は、分岐栓
を取り付ける事ができません。

シャワーノズル付	センサー付	ネジの径が違う	ストレート部分が短い	蛇口の先端が四角のもの
		● 付属アダプターと 合わない場合 φ22mm は可能	10mm 以下 24mm 以上	

この場合、専用蛇口を別に設置するか、特殊分岐栓を設置する事で取り付け可能となります。
詳しくは、お買い上げの販売先までご連絡ください。

本体の取り付け方法(分岐栓：金属分岐栓)

全体図

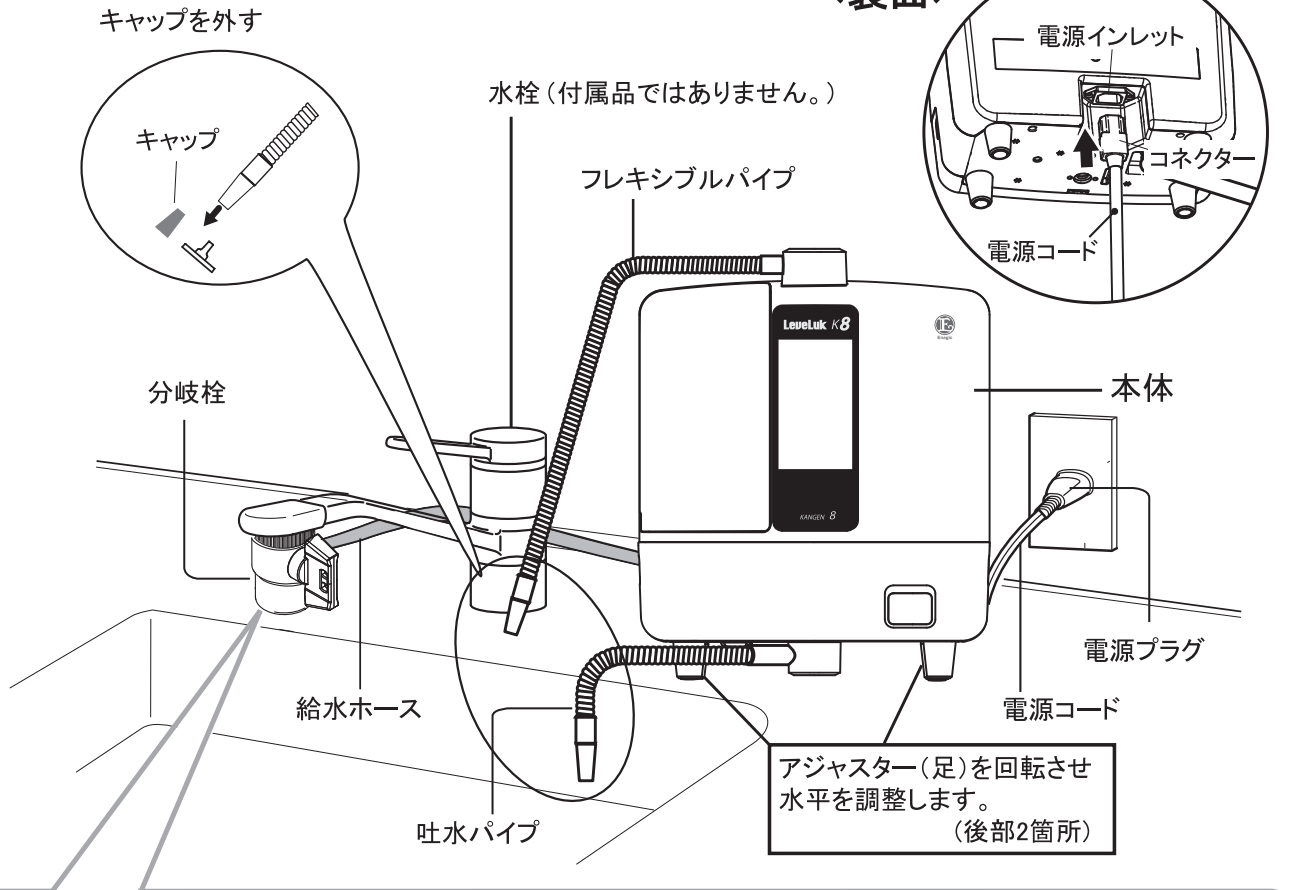

1 ホース締付ナットをはずす

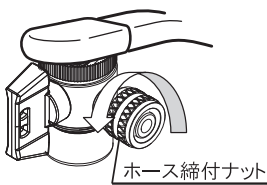

2 給水ホースにホース締付ナットを通し、分岐栓に差し込む

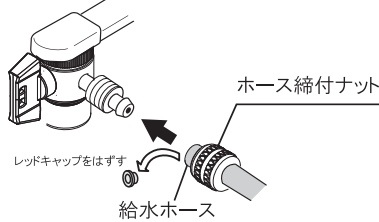

3 根元までしっかり差し込み、ホース締付ナットで固定する。

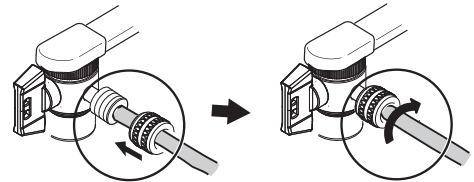

分岐栓レバー

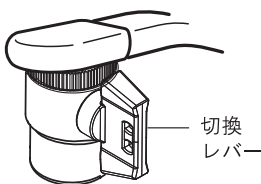

生成水位置	原水位置
フレキシブルパイプから還元水・酸性水・強還元水・浄水がでます	原水がでます

注意

締め付けは工具を使わないでください。
ナット破損の原因になります。

本体の取り付け方法(分岐栓：シャワー付分岐栓)

全体図

コネクターを電源インレットに接続します。

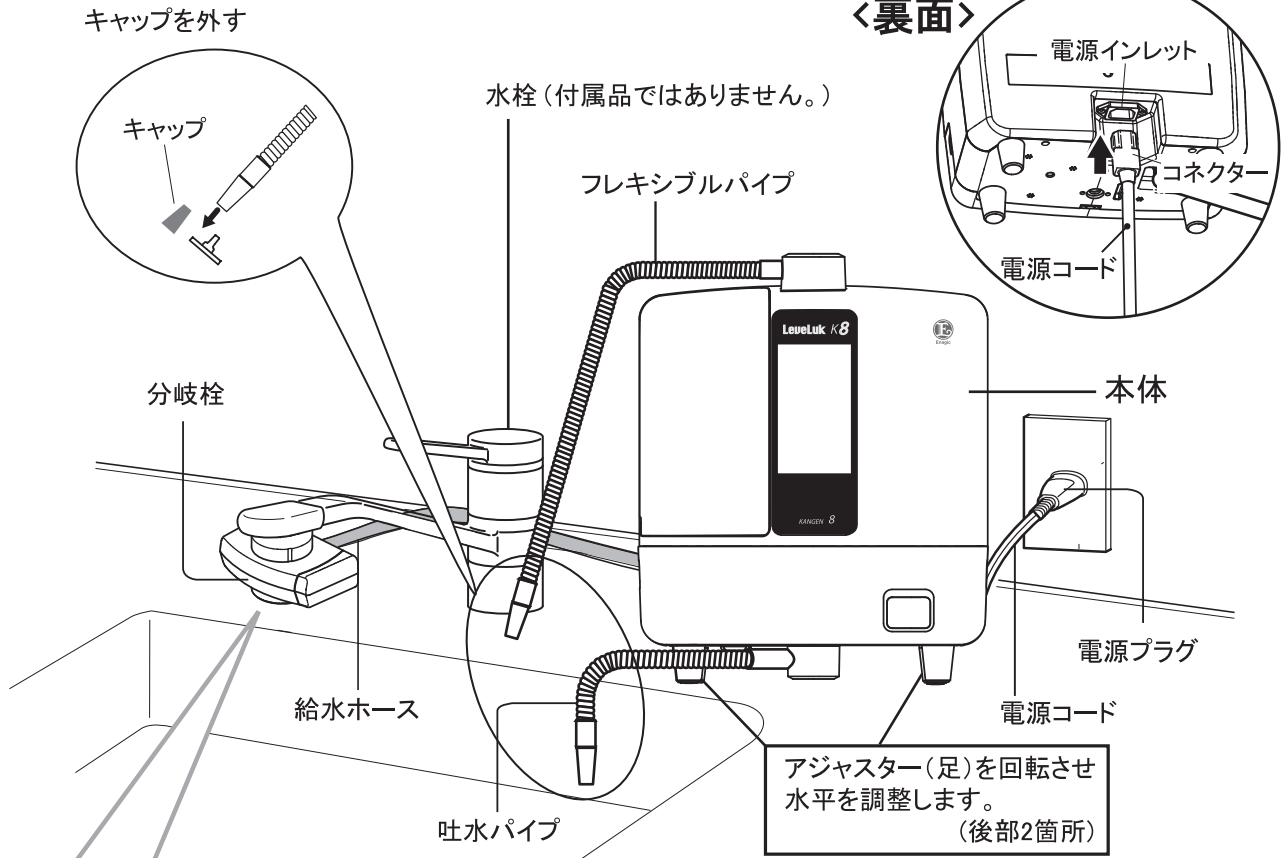

1 ホース締付ナットをはずす

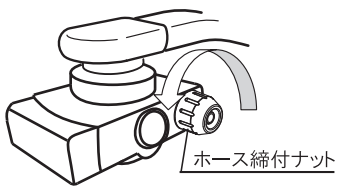

2 給水ホースにホース締付ナットを通し、分岐栓に差し込む

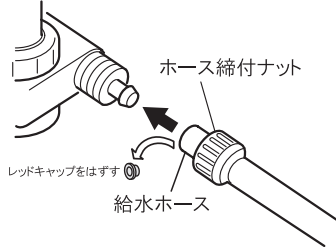

3 根元までしっかり差し込みホース締付ナットで固定する。

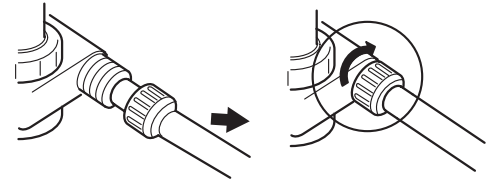

⚠ 締め付けは工具を使わないでください。ナット破損の原因になります。

分岐栓レバー

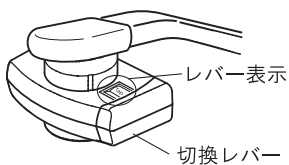

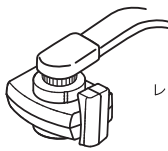
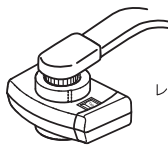
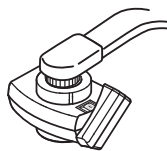
生成水位置	原水位置	
フレキシブルパイプから還元水・酸性水・強還元水・浄水がでます	原水がでます 〈ストレート〉	原水がでます 〈シャワー〉
 レバー表示 Ion	 レバー表示 Tap	 レバー表示 Shower

電源コード・電源プラグについて

■ 家庭用 100 - 240V 50/60 Hzのコンセントでご使用ください。

警告



禁止

- 電源コードを傷つけたり、破損したり、加工したり、無理に曲げたり、引っ張ったり、ねじったり束ねたりしないでください。また、重い物を載せたり、挿み込んだりすると、電源コードが破損し、火災・感電の原因となることがあります。
- 電源コードや電源プラグが傷んだり、コンセントの差し込みがゆるいときは使用しないでください。感電・ショート・発火の原因となることがあります。
- 電源コードをステーブル等で固定しないでください。電源コードが破損し、感電・発火の原因となることがあります。
- タコ足配線はおやめください。発熱し、火災の原因になることがあります。
- コンセント部にほこりがついた場合は、電源プラグを抜き、乾いた布でふいてください。ほこりがついたままにしておくと、火災の原因となることがあります。
- 電源プラグをコンセントから抜き差しする場合は、必ずプラグを持っておこなってください。コードを引っ張るとコンセントが傷み、火災の原因になることがあります。
- 定格表示された電源電圧以外では使用しないでください。火災・感電の原因となることがあります。
- 電源コードが破損した場合、お買い上げの販売先に修理を依頼してください。

警告



必ず守る

- 電源コードは、容易に離脱しないように接続されていることを確認して使用してください。
- 操作ボタンが正常に作動するか、確認して使用してください。
- 電源コードは束ねて保管してください。











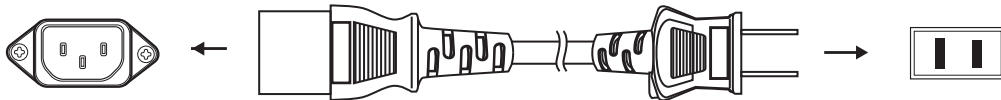







- 本体に大量の水がかかったときは、感電の原因となります。大量に水がかかったときは、
 - (1) コンセントから電源プラグを抜き
 - (2) 本体の水を拭き取り
 - (3) お買い上げの販売先に修理を依頼してください。
- 濡れた手で電源プラグの抜き差しをしないでください。また、お手入れの際は必ず電源プラグをコンセントから抜いてください。感電の原因となります。
- 長時間使用しないときは、電源プラグを抜いてください。

電源コードの接続



電源コード接続前にお使いの地域に合った電源コードかどうか今一度ご確認ください。付属品以外の電源コードは別売り品です。お買い上げの販売先へお問い合わせください。



	日本	アメリカ	ヨーロッパ	オーストラリア/中国	イギリス	スイス	イタリア	ブラジル
電源プラグタイプ	A 	B 	SE 	O 	BF 	J 	L 	N 
コンセントタイプ								
電圧	100 V	120 V	220 - 240 V	220 - 240 V	220 - 240 V	220 - 240 V	220 - 240 V	127/220 V
型番	JPN	USA	EU	AUS	GBR	CHE	ITA	BRA

設定

言語を設定する

表示や音声案内の言語を設定することができます。

(言語設定画面)

- 1 **メイン画面** → **設定** → **言語** をタッチする。

: 言語設定画面が表示されます。

- 2 言語を選択し、タッチする。

: 音声案内が流れ言語が設定されます。

例)  日本語に設定しました

- 3  ボタンをタッチする。

: 設定画面に戻ります。



音量を設定する

音声案内の音量を設定することができます。

(音量設定画面)

- 1 **メイン画面** → **設定** → **音量** をタッチする。

: 音量設定画面が表示されます。

- 2 音量(**大きい** / **小さい** / **消音**)を選択し、タッチする。

: 音量が設定されます。

ボタン	内容
大きい	音量(大)に設定します。
小さい	音量(小)に設定します。
消音	音声を消します。

* 操作音の音量は変更できません。

- 3  ボタンをタッチする。

: 設定画面に戻ります。



フィルターをチェックする

現在のフィルター使用状況を表示します。交換までの目安としてご利用ください。

- 1 **メイン画面** → **設定** → **フィルターチェック** をタッチする。



: フィルターチェック画面が表示されます。

A 現在までの総通水量を表示(交換までの目安: 約6000L)

: 「」1メモリあたり約1000L

B 現在までの総時間を表示(交換までの目安: 約1年)

: 「」1メモリあたり約2カ月

使用量・使用時間が増えるにしたがって、「」が下から「」に変わっていきます。(交換)が変われば交換のサインです。

* 浄水フィルター交換までの目安は、標準的な水質・水圧による試験(家庭用浄水器試験方法: JIS S 3201)での数値であり、一般の水道では水質、水圧により交換時期が異なることがあります。

浄水フィルター交換  P.JP22

- 2  ボタンをタッチする。

: 設定画面に戻ります。

(フィルターチェック画面)

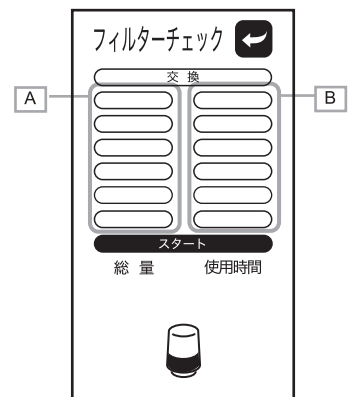

明るさを設定する

画面の明るさを設定することができます。

(明るさ調整画面)

- 1 **メイン画面** → **設定** → **明るさ** をタッチする。
: 明るさ調整画面が表示されます。
- 2 明るさ(**明るい** / **普通** / **暗い**)を選択し、タッチする。
: 画面の明るさが設定されます。
- 3 **戻る** ボタンをタッチする。
: 設定画面に戻ります。

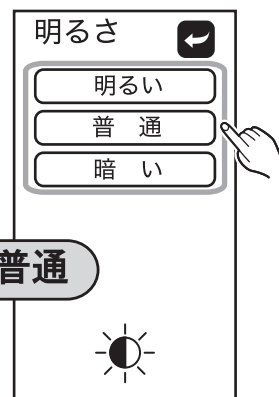

オートオフを設定する

一定時間操作されない場合、画面が消え電源オフ状態になります。この一定時間を設定することができます。

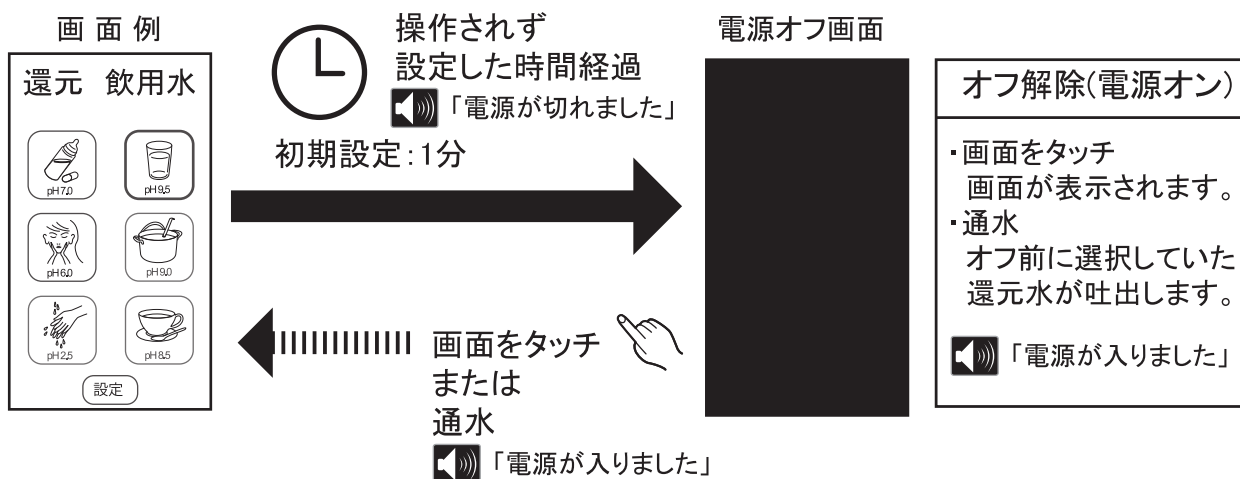

- 1 **メイン画面** → **設定** → **オートオフ** をタッチする。
: オートオフ設定画面が表示されます。
- 2 時間(**1分** / **2分** / **3分** / **4分** / **5分**)を選択し、タッチする。
: オートオフになるまでの時間が設定されます。
- 3 **戻る** ボタンをタッチする。
: 設定画面に戻ります。

(オートオフ設定画面)

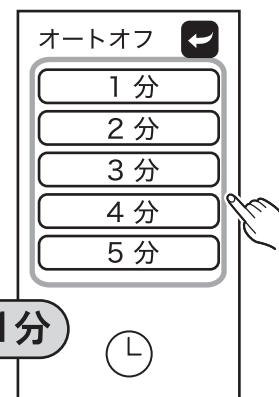

還元水・浄水・酸性水を出す

35℃未満の水温で使用してください。(浄水フィルターおよび本体の故障の原因になります)

1 水栓レバーを動かし、生成水位置にします。

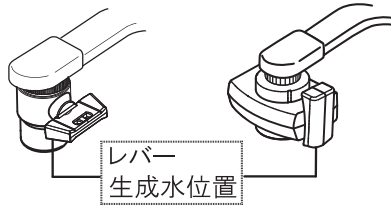

⚠ 注意

酸性水は飲用できません。
生成水のご利用については
P. JP4 をご確認ください。

2 メイン画面で生成水(pH9.5 / pH9.0 / pH8.5 / pH7.0 / pH6.0)
を選択し、タッチします。

* 電源オン：画面タッチ又は通水

：表示部に選択した生成水名が表示され、音声がでます。(下図参照)

3 水道栓の蛇口を開け水を出します。

：フレキシブルパイプから生成水が吐出します。

：表示部に通水表示され、音声がでます。(下図参照)

* pH値は、水質・水圧により変動します。

フレキシブルパイプ

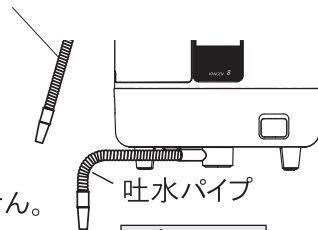

⚠ 注意 酸性水は飲用できません。

⚠ 注意

飲用できません

4 水道栓の蛇口を閉めて、生成水を止めます。

：連続して生成する場合は、**3** に戻ってください。

■ 画面表示と音声ガイダンス

画面	選択ボタン	pH 濃度	選択ボタン タッチ後		通水時	
			表示部	音 声	表示部	音 声
		pH 9.5	還元 飲用水	還元水 強です。	還元 飲用水)))))))))	還元水 強が出ます。
		pH 9.0	還元 飲用水	還元水 中です。	還元 飲用水)))))))))	還元水 中が出ます。
		pH 8.5	還元 飲用水	還元水 弱です。	還元 飲用水)))))))))	還元水 弱が出ます。
		pH 7.0	浄 水	浄水です。	浄 水)))))))))	浄水が出ます。
		pH 6.0	酸性 美容水	酸性水です。	酸性 美容水)))))))))	酸性水が出ます。

還元水のpH値 測定方法

・生成された還元水のpH値をpH試験液セット(付属)で、1ヶ月に1回以上測定してください。

適正值

飲用可能範囲…約pH8.5~9.5

■pH試験液について

定期的にpHの目安を測る試験液です。

* pH 4.0以下の測定はできません。

付属品

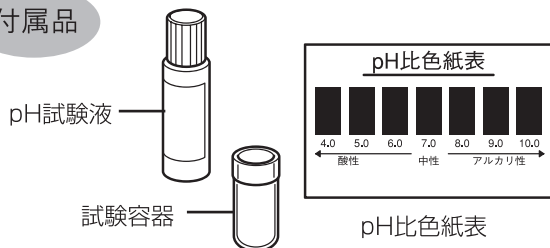

⚠ 注意

- pH検出にご使用の水は飲用しないでください。
- pH試験液は冷暗所に保管してください。
- 試験液セットはお子様の手が届かない所に保管してください。

1 付属の試験容器に還元水を深さ2cm程入れます。

- 通水直後はpHが安定しませんので10秒以上流した後の生成水をお取りください。



2 pH試験液を1~2滴加え、よく振って混ぜ合わせてください。

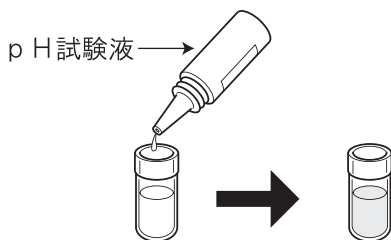

3 すぐに比色紙表の色と比較して、pH値を確認してください。

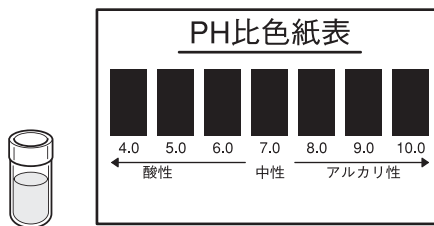

⚠ 注意

- 浄水フィルターが新しいとき(約1週間)はpHがやや高くなる場合があります。
- pH値は水道の水質や水圧により変動します。

pH値測定結果について

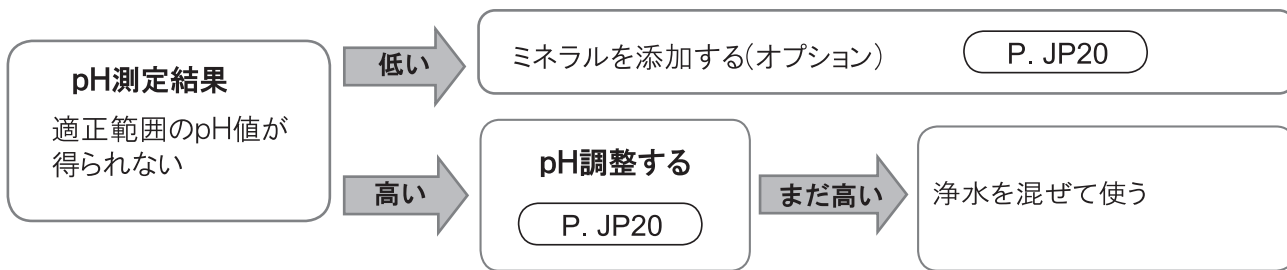

適正範囲より数値が低い	〔原因〕 ● 原水の硬度が低く、アルカリ性になりにくい水質である ● 地下水など炭酸ガスが多く混入している水質である ● 生成器の電解能力が低下している → パウダー洗浄(P. JP25)
適正範囲より数値が高い	〔原因〕 ● 原水の硬度が高く、アルカリ性になりやすい水質である ● カートリッジが新しい → そのまま使用(1週間後に再度pH測定)

強酸性水・強還元水を出す

35℃未満の水温で使用してください。(浄水フィルターおよび本体の故障の原因になります)

- 1** 水栓レバーを動かし、生成水位置にします。

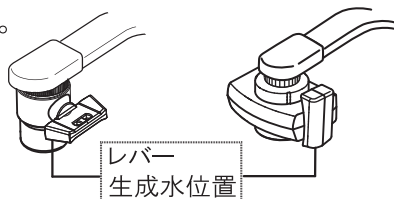

注意

強酸性水・強還元水は飲用できません。生成水のご利用については P. JP4 をご確認ください。

- 2** 電解促進タンクを取り付けます。

- ① タンクカバーをはずし、電解促進タンクのキャップをはずします。電解促進液をタンク内にいれます。キャップを取り付け、締めます。
- ② タンク取り付け位置に①を取り付けます。
- ③ タンクカバーを取付けます。

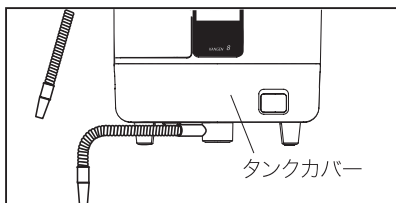
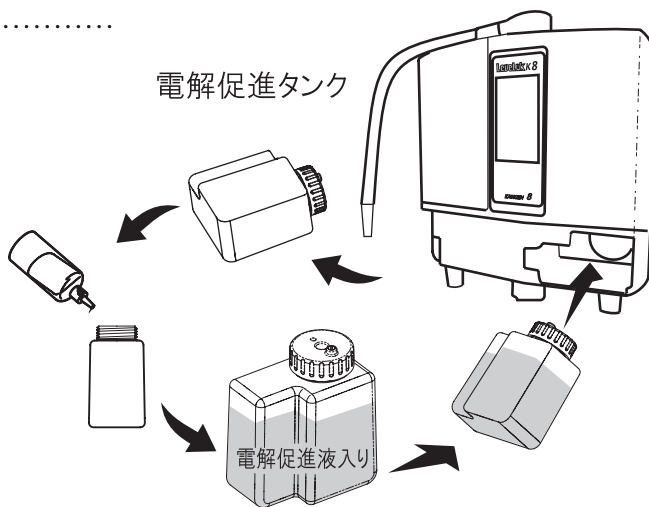

注意

タンクカバーは必ず取付けてご使用ください。タンクカバーを取付けずに使用するとタンクを認識できずエラーが出る場合があります。

- 3** メイン画面で生成水(pH2.5)を選択し、タッチします。

* 電源オン：画面タッチ又は通水

表示部	音声
強酸性 洗浄水	強酸性水です



- 4** 水道栓の蛇口を開け水を出します。
：フレキシブルパイプから強還元水が吐出します。
吐水パイプから強酸性水が吐出します。

表示部	音声
強酸性 洗浄水)))))))))	強酸性水がでます

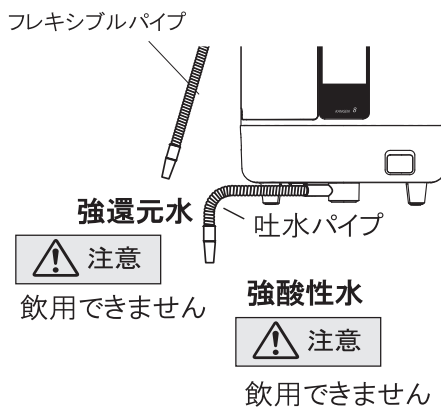

* pH値は、水質・水圧により変動します。

- 5** 水道栓の蛇口を閉めて、生成水を止めます。
：連続して生成する場合は、**3**に戻ってください。
：別の生成水モードを選択した場合は通水開始時に自動クリーニングが実施されます。 P. JP21

強酸性水の pH 値測定方法

・pH試験液は、pH4.0以下の測定はできません。強酸性水はブックpH試験紙(付属)で測定してください。

1 コップに強酸性水(吐水パイプから)を入れる。

- 通水直後はpHが安定しませんので10秒以上流した後の生成水をお取りください。

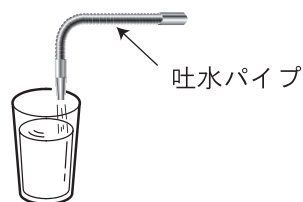

2 pH試験紙を静かに浸し、すぐに引き上げる(1秒以内)。軽くふって余分な水分を落とす。

- 試験紙を長くつけると色素が溶けだし正しい結果が得られません。

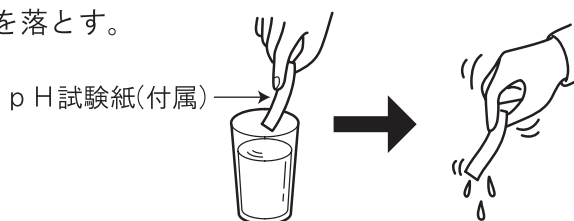

3 明るいところでpH測定表と比較する。(5秒以内)

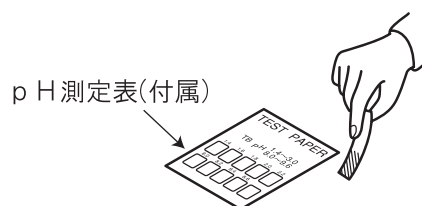

⚠ 注意

- pH試験紙は強酸性水にのみご使用ください。
- pH試験紙はなめたりしないでください。もし誤ってなめた場合はすぐにうがいをしてください。
- pH試験紙は乾燥した冷暗所で保管してください。
- pH試験紙はお子様の手が届かない所に保管してください。

pH 測定結果について

pH測定結果

pH2.7以下にならない



- ・水量が多い
→ 水栓をしぼる。
- ・電解促進液がなくなっている。
→ 電解促進液の入った電解促進タンクに交換する。

pH 調整をする

適正範囲 …約pH8.5~9.5

■ pH 値が適正範囲より低い（高い）場合、電流の強さを調整して、pH値を微調整することができます。

1 → **設定** → **pH調整** をタッチしてください。 (pH調整画面)

:pH調整画面が表示されます。

2 **+** / **-** をタッチして、電流の強さを調節してください。

ボタン	内容
+	電流を強めます。pH値が上がります。
-	電流を弱めます。pH値が下がります。

初期設定:4

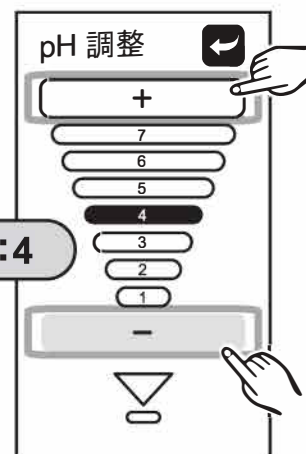

3 ボタンをタッチしてください。
:設定画面に戻ります。

ミネラル添加を使用する（オプション）

適正範囲 …約pH8.5~9.5

■ pH調整を行っても適正範囲より低い場合は 乳酸カルシウム（別売）を添加しご使用ください。適正範囲に入っていれば添加する必要はありません。

オプション(別売)

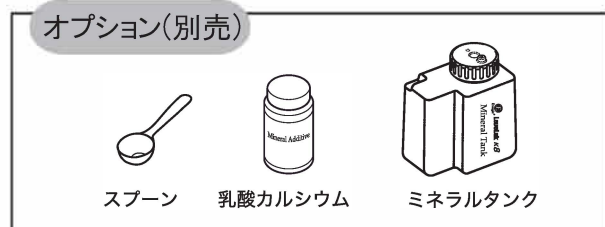

スプーン 乳酸カルシウム ミネラルタンク

1 ミネラルタンクに乳酸カルシウム 20gと水400mlを入れ、フタを閉めてよく振ってください。



2 本体右下部のタンク位置に手順 1 のミネラルタンクを取り付けてください。

3 **メイン画面** → **設定** → **ミネラル添加** をタッチしてください。
:ミネラル添加画面が表示されます。

4 **はい** をタッチし、メイン画面まで ボタンで戻ってください。

5 ご希望の還元水を選択してください。

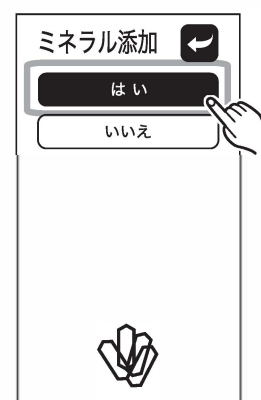

⚠ 注意

- タンクを正しく認識させる為に必ずタンクカバーを取り付けてご使用ください。
- 乳酸カルシウム（別売）をご使用されると、還元水のカルシウム濃度が上がります。
- 使用後ミネラルタンクは乳酸カルシウム液が残らないよう内部を洗浄し、水気を十分拭き取り、乾燥させてください。

自動クリーニングについて

電解槽内部の電極板にカルシウム等が付着すると、機器性能の低下の原因となりますので、本機では自動的にクリーニングに切り替えをおこないます。

還元リフレッシュ

還元水・酸性水の使用時間が10分以上経過

止水すると

還元リフレッシュの実施(約10秒間)

注意 ・吐水パイプから出る水は使用しないでください。

<画面表示>



通水クリーニング

・強酸性水生成後、別の生成水モードを選択
・24時間以上使用していない

・次の生成開始時にクリーニングをおこなう場合には「クリーニング予告」が表示されます。

注意
各モードの動作中は、途中で「クリーニング」には切り替わりません。次の通水開始時にクリーニングをおこないます。

通水すると

クリーニングの実施(約30秒間)

クリーニングが終了するまで水は流したままお待ちください。

注意 ・パイプ、ホースから出る水は使用しないでください。

音声 「クリーニングします。」

↓
「クリーニングが終わりました。」

<画面表示>

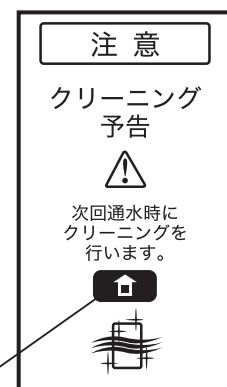

ホームボタン
:メイン画面に戻ります。

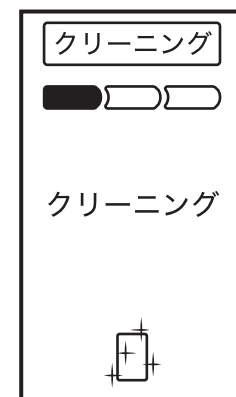

■ 浄水フィルターを交換する

浄水フィルターは、製品に標準装備されています。

交換用浄水フィルターは別売品です。お買い上げの販売先へお問い合わせください。

浄水フィルターの交換の目安

総通水量6,000リットル^{※1}

使用期間約1年

各種生成水の流量が
極端に少ない(目詰まり)

※1…家庭用浄水器試験方法:JIS S 3201での数値

注意 使用期間の目安について

・一般の水道水では水質・水圧により、交換の目安が異なることがあります。

フィルターチェック  P. JP14 ■ 浄水フィルターの使用状況を画面で確認できます。
新しいフィルターのご準備にお役立てください。

浄水フィルターの交換のお知らせ

総量・使用時間のどちらからかが交換の目安に達した時、画面表示と音声ガイダンスでお知らせします。

音声

「フィルターを交換してください」

注意

- 通水中は、お知らせは出ません。
- フィルターの目詰まりによる交換のお知らせは出ません。

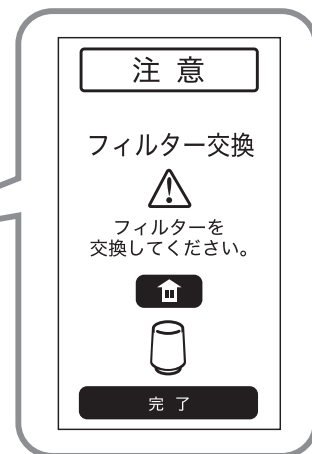
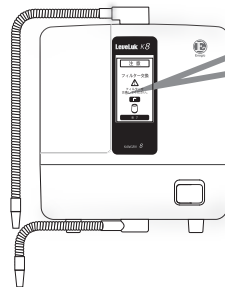

※フィルター交換のお知らせが出なくても、においやいやな味がするときは交換してください。

ホームボタン  をタッチすると5秒間メイン画面を表示します。

「フィルターの交換」
の表示がでたら

■新しい浄水フィルターと交換する。  次のページへ

■今すぐ交換できない。  **完了**

をタッチしてください。

*フィルター交換が完了していない場合は、「フィルターの交換」の表示が約2週間後に再表示されます。

交換目安の過ぎたフィルターを使い続けることは機能不備の原因にもなりますので早めの交換をお願いします。

浄水フィルターの交換のしかた

⚠️注意

- 電源プラグを抜かないでください。
- 本体を倒したり、フレキシブルパイプを上に向け
ないでください。
- 必ず水を止めてから交換作業を行ってください。

❗吐水側の水が止まってから交換作業を行ってください。

1 フィルターカバーを取り外す

側面の矢印マーク(↑)を押しなが
ら上にスライドさせて、取り外します。

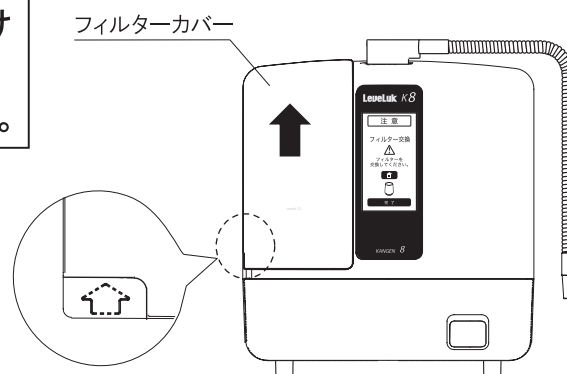

2 浄水フィルターを取り外す

ホルダーツマミを左にスライド
しホルダーをはずした後、上に引き
上げ、取り外します。

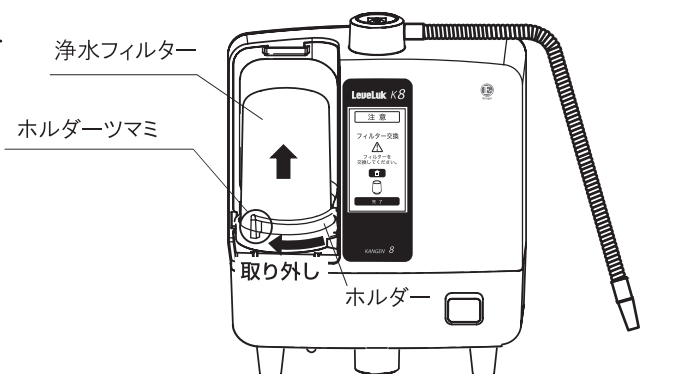

⚠️注意

- ・取り外しの際、フィルター内に
残った水が落ちますので、注意
してください。

3 交換用フィルターを取付ける

フィルタートレーに古いOリングが残っ
ていないか確認の上、取り付け位置に注意
しながらしっかり差し込みます。
ホルダーを取り付け、ホルダー用ツマミを
右にスライドして固定します。

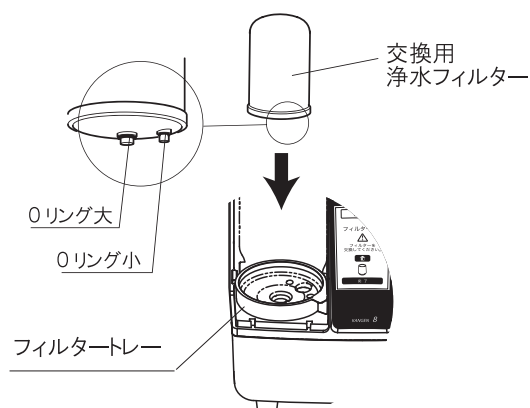

⚠️注意

- ・浄水フィルターにOリングが
2ヶ所はめられているかご確認
ください。
- ・ホルダーがきっちりと入っている
かご確認ください。

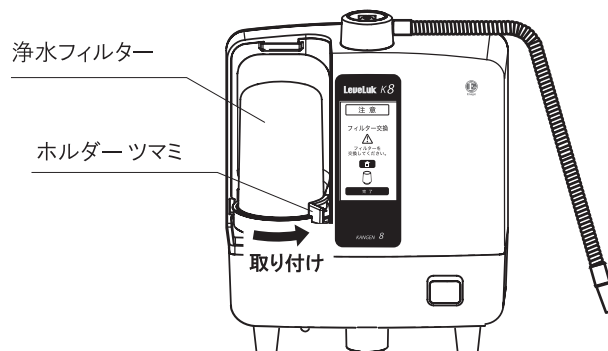

次ページにつづく

浄水フィルターの交換のしかた(つづき)

4 フィルターカバーを取り付ける

下部 3 ヶ所のツメをはめ込み下にスライドさせて上のツメにはめ込みます。

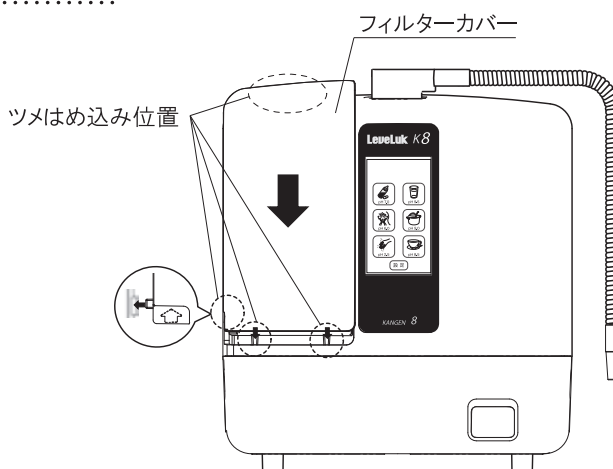

当社指定品をお使いの場合

自動認識によりフィルター履歴がリセットされ、画面表示はメイン画面に戻ります。

🔊 「フィルターがセットされました」

当社指定品以外をお使いの場合

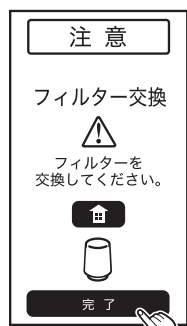

完了 をタッチしてください。

次の場合は本体がフィルター認識できません。
- 純正品ではないフィルターが取付けられている場合

ボタン	内容
🏠	メイン画面に戻ります。(5秒間のみ)



フィルター交換 をタッチしてください。

⚠️ 注意

純正品以外のフィルターや交換目安の過ぎたフィルターが取付けられている場合、フィルター使用量が正しく認識されない為、約2週間後に「フィルター交換」が表示されます。機械の故障が発生したとき、正規の保証が受けられないことがありますのでご注意ください。

⚠️ 注意

- ・新しい浄水フィルターを使う時は、3分以上通水後にご使用ください。
- ・使用済みの浄水フィルター（可燃物）は、地域で定められた条例に従って廃棄してください。（浄水フィルターケース材質は、ABS樹脂です。内部ろ過材は P. JP33 の標準仕様を参照してください。）

■ パウダー洗浄をする

設定 → パウダー洗浄

本体内に付着したカルシウムを除去します。

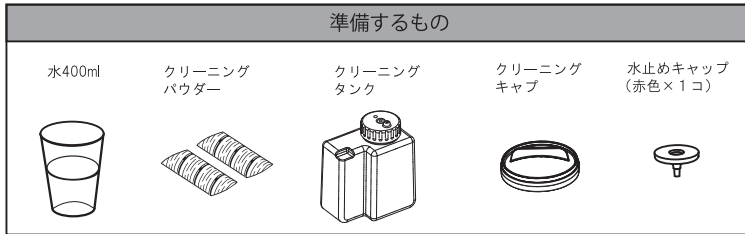

注意

- ・クリーニングパウダーは当社品2包を1回分としてお使いください。他社品は機械が破損する恐れがあります。
- ・洗浄溶液が目に入った場合は、すぐに洗い流してください。
- ・1～2週間に1回を目安におこなってください。

クリーニングパウダーに使用しているクエン酸は、食品添加物につき無害です。

! 必ず水栓を閉め、運転を停止させてから始めてください。

メイン画面 → 設定 → パウダー洗浄 をタッチする。

: 画面に洗浄手順が表示されます。手順に従って進めてください。

洗浄所要時間: 約3時間

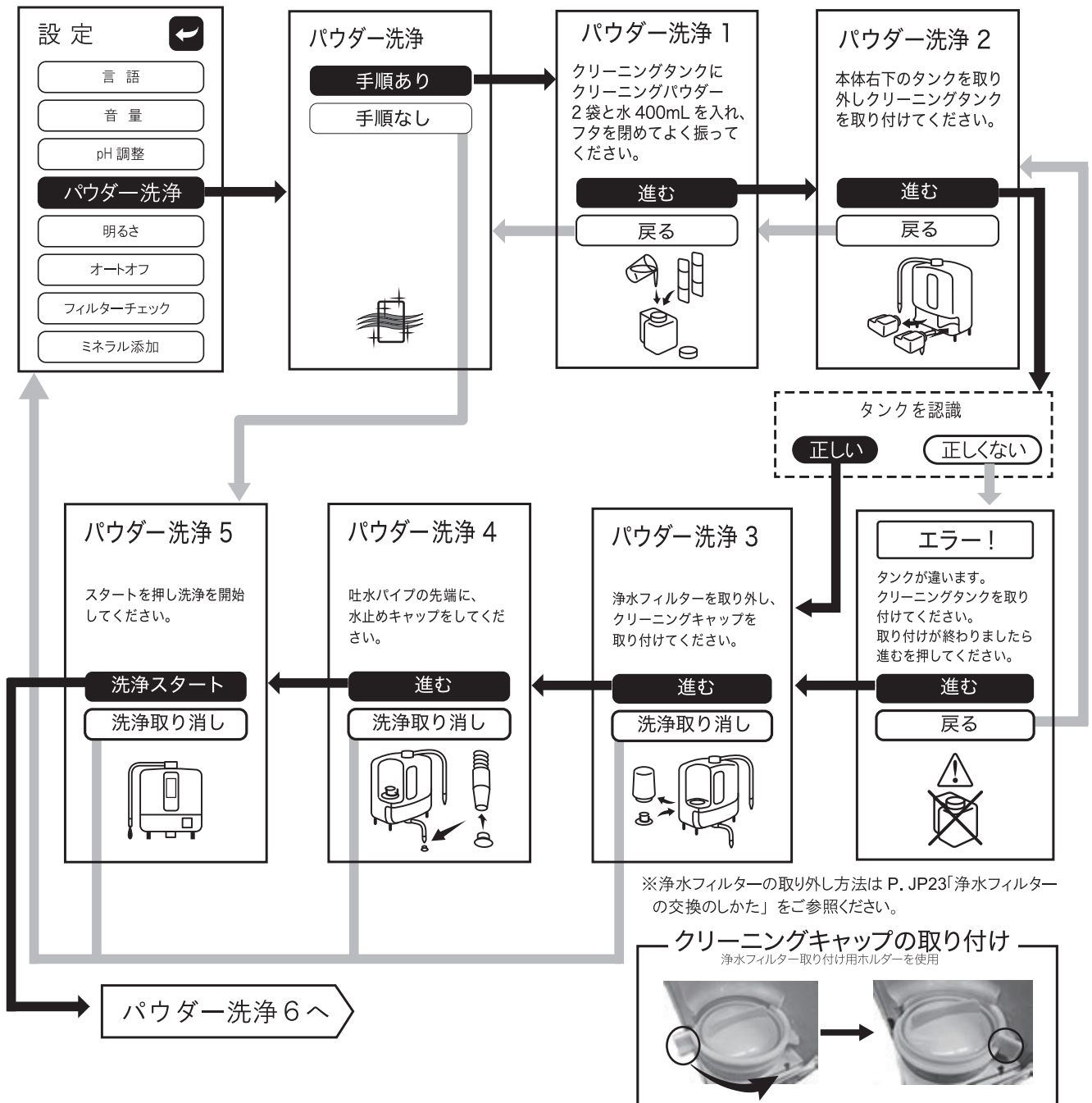

■ パウダー洗浄をする(つづき)

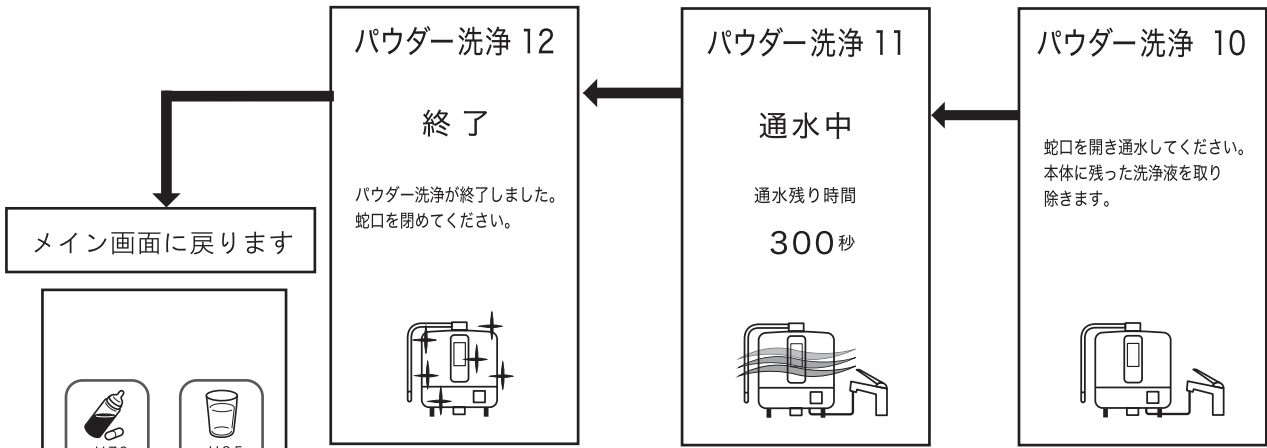
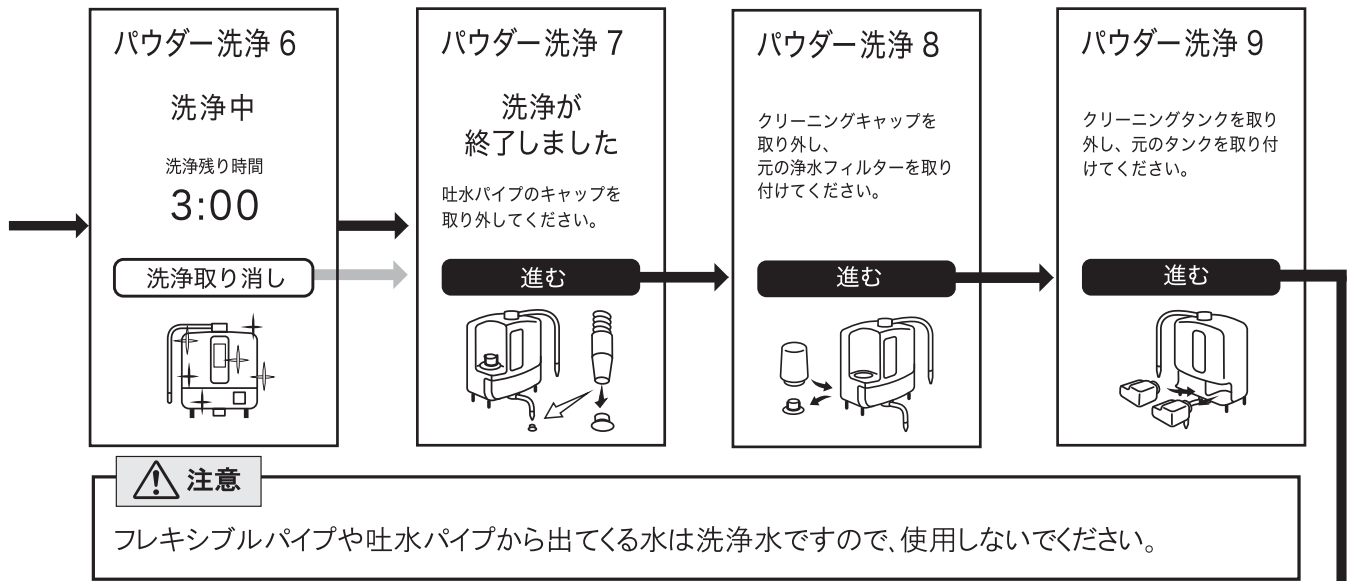



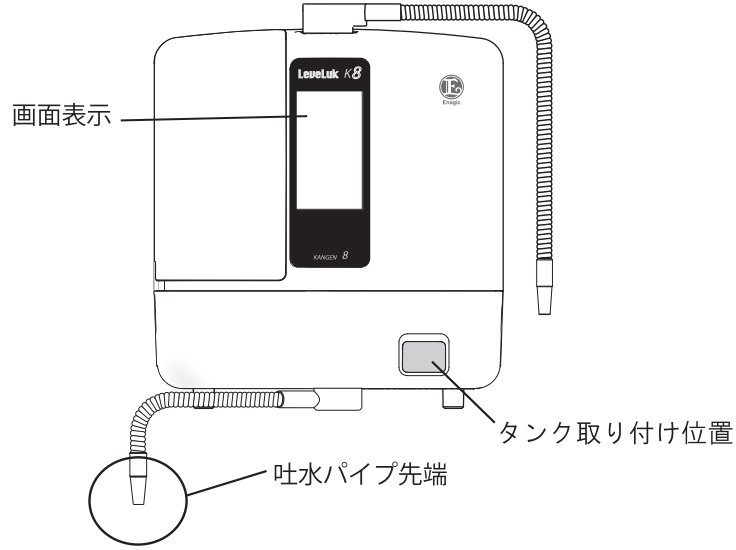

pH 7.0	pH 9.5
pH 6.0	pH 9.0
pH 2.5	pH 8.5
設定	

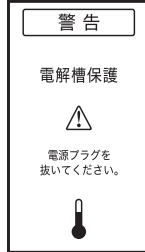

■このような表示が出たときには

画面に下記のような表示が出たときは、各々の処置をしてください。処置をしても表示が出る場合は、電源プラグを抜いて販売先にご相談ください。

画面表示	原因と対応いただく内容	
	<p>40℃以上の熱水が流され、熱水保護装置が働いた時、表示されます。</p> <p>音声 「水温が高すぎます」</p>	<p>すぐに熱水の使用を中止し、35℃以下の水を通してください。 本体内部の温度が下がれば表示は消えます。</p>
	<p>機器内部の温度が上昇し温度検知装置が働いた時、表示されます。</p> <p>音声 「温度保護がはたらきました。」</p>	<p>蛇口を閉めて電源プラグを抜き約30分間お待ちください。(水質、使用環境によっては、30分以上かかる場合があります。)</p>
	<p>音声 「電源プラグを抜いて下さい。」</p>	
	<p>水量が少ない時、表示されます。</p> <p>音声 「水量が少なすぎます。水量を増やしてください。」</p>	<p>蛇口を開けて水量を増やしてください。</p>
	<p>水量が多い時、表示されます。</p> <p>音声 「水量が多すぎます。水量を減らしてください。」</p>	<p>蛇口を絞って水量を減らしてください。</p>

次ページにつづく

画面表示

原因と対応いただく内容

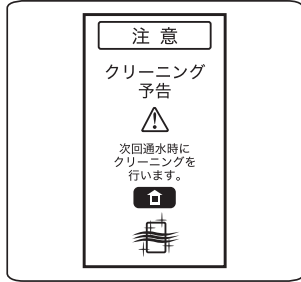

次の生成開始時にクリーニングをおこなう場合に表示されます。

クリーニング表示が消えるまで（約30秒間）水を流したままお待ちください。

メイン画面に戻ります。

参照 JP21ページ



浄水フィルターの交換時期です。

浄水フィルターを交換してください。

音声

「フィルターを交換してください。」

メイン画面に戻ります(5秒間のみ)。

参照 JP22ページ

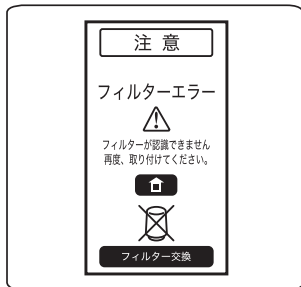

当社指定品以外のフィルターがセットされた時、表示されます。

機能低下の原因となる場合があります。当社指定品をご使用ください。

メイン画面に戻ります(5秒間のみ)。

参照 JP24ページ



強酸性水生成中に電解促進液が無くなった時、または電解促進液が入っていない時、表示されます。

蛇口を閉め、電解促進液を補充してからご使用ください。

音声

「電解促進液が無くなりました。」

メイン画面に戻ります。



電解促進タンクが取り付けられていない時、表示されます。

蛇口を閉め、電解促進タンクを取り付けてからご使用ください。

音声

「電解促進タンクを取り付けてください。」

メイン画面に戻ります。



ミネラルタンクが取り付けられていない時、表示されます。

蛇口を閉め、ミネラルタンクを取り付けてからご使用ください。

音声

「ミネラルタンクを取り付けてください」



メイン画面に戻ります。



■ 困った時は

症 状	原 因	処 置
何も表示しない。	電源コードがコンセントまたは本体と接続されていない。	接続を確認する。
画面が突然消えた。	オートオフ機能。	JP15 ページ参照。
冬期、水が出ない。	機器内部凍結。	室温を上げ、解凍するまで待つ。
各種生成水の生成量が低下した。	水量が（水圧）が少ない。	さらに水道栓の蛇口を開ける。
	浄水フィルターが目詰まり。	浄水フィルターを交換する。
	洗浄時期。	パウダー洗浄する。
還元水にカルキ臭がする。	浄水フィルターのろ過能力の低下です。	浄水フィルターを交換する。
還元水に白い浮遊物・沈殿物がでる。	電気分解により生成されたカルシウム。	無害
	洗浄時期。	パウダー洗浄する。
吐水のパイプ内側が黒く汚れる。	水道水の鉄分等の酸化物が付着したもの。	無害
生成される還元水・酸性水のpH値が低下してきた。	電気分解槽にカルシウムが付着している。	 酸性水ボタンをタッチし、約1分以上通水し、電解槽洗浄をおこなう。
	洗浄時期。	パウダー洗浄する。

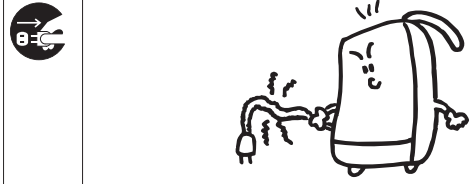
安全に関するご注意

■ケガや事故防止のため、以下のことを必ずお守りください。

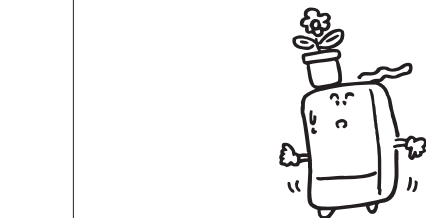
⚠ 警告	
<p>●本体に水や、油をかけないでください。 ～火災・感電の原因となります～</p> 	<p>●電源コードを傷めたままで、ご使用にならないでください。 ～火災・感電・機能不備の原因となります～</p> 
<p>●分解・改造などは、しないでください。 ～火災・感電・事故の原因となります～</p> 	

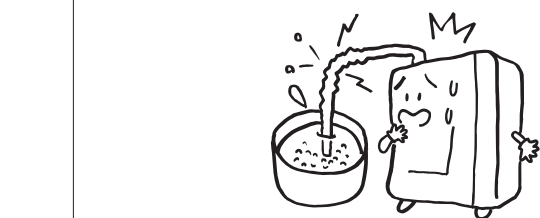
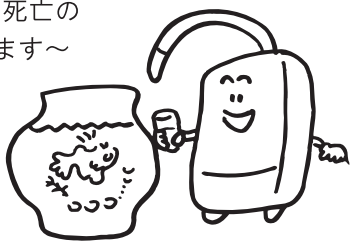
⚠ 注意	
<p>●本体の上に物を置かないでください。 ～落下の原因となります～</p> 	<p>●吐水パイプを持ち上げたまま使用しないでください。 ～吐水ができなくなり、機能不備の原因となります～</p> 
<p>●フレキシブルパイプの先端を水中に入れたままで、使用しないでください。 ～水中の内容物が機器内に逆流し機能不備・故障の原因となります～</p> 	<p>●金魚や生き物などの水に、使用しないでください。 ～生育不良や、死亡の原因となります～</p> 

⚠️ 注意

- お子様やお年寄りなどがご使用される場合は、十分な注意をお願いします。

～事故の原因となります～

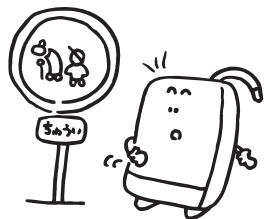

- 塩水や、硬度の高い水を使用しないでください。

～機器内部で損傷が発生したり、
寿命が極端にみじかくなります～

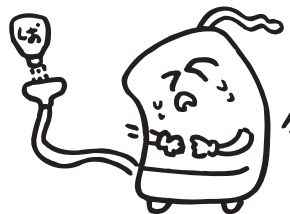

- 直射日光を避けてください。

～変形の原因となります～

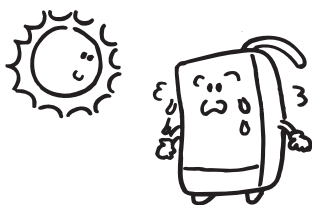

- 水温 40℃ 以上のお湯は、流さないでください。

～破損や機能不備の原因となります～

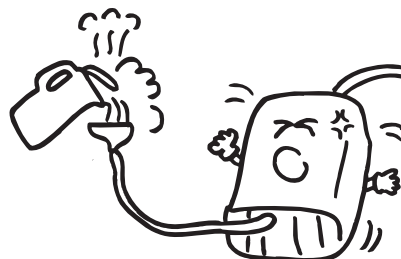

- 本体を熱いものや、腐食性ガスのそばに置かないでください。

～変形・破損の原因となります～

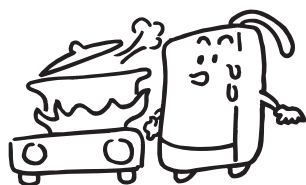

- 冬期および寒冷地でのご使用の場合は、浄水フィルター内の凍結にご注意ください。
(使用されないときは、浄水フィルターを取り外し、凍結しないように保管してください。)

～破損や機能不備の原因となります～



- 本体を掃除する時は、シンナー、ベンジン、クレンザー、塩素系洗剤などの使用はおやめください。

～破損の原因となります～



- 初めて還元水を飲用でご使用になる場合。(医薬品を飲むときは、使用できません。)

・ pH濃度弱 (pH 8.5) より少量ずつ (コップ 1～2 杯) 2 週間程度慣れていただき、順次 pH濃度 (pH 9.0～9.5) に上げてご使用されることをおすすめします。

- 発疹などの症状が出た場合。

・ アレルギー性の方は、発疹などの症状が出る場合があります。その場合、飲用を中止し医師にご相談ください。

- 飲料水に合格した水で使用してください。(水道水など)

・ 地域により塩素除去能力および pH 値に多少の差があります。



必ず守る

オプション（別売品）について

①フレキシブルパイプ
(長さ800mm)

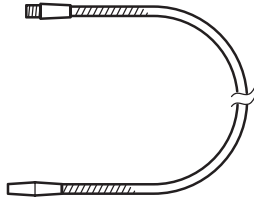

②給水ホース
(1~5m)

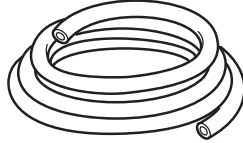

③吐水ホース
(1~5m)

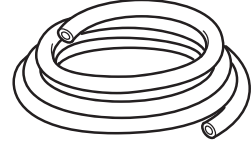

⑤ミネラルタンクセット

- ・ミネラルタンク
- ・乳酸カルシウム 200g

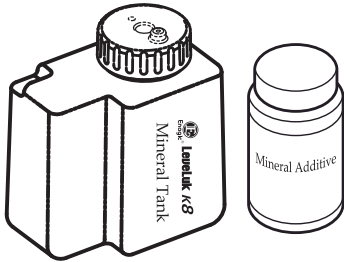

⑥電解促進液

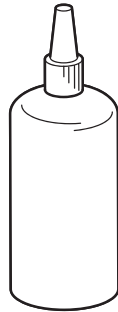

⑦クリーニングタンクセット

- ・クリーニングタンク
- ・クリーニングパウダー (6本)

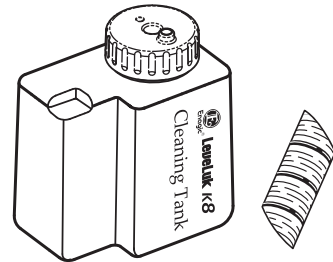

⑧交換用浄水フィルター
鉛・塩素等除去タイプ
F-8

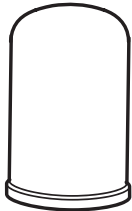

⑨クリーニングパウダー
(24本入)



⑩ビス止めアダプター

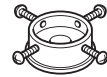

吐水ホースの取り付け方法

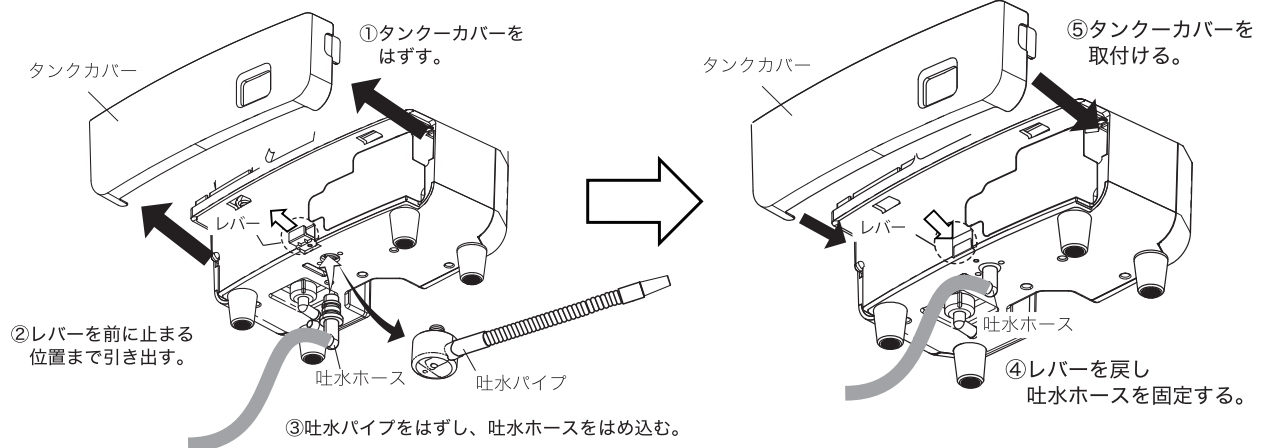

標準仕様

販売名	Leveluk KANGEN8 レベラック カンゲン エイト		
型番	A26-00		
一般的名称	連続式電解水生成器		
定格	AC 100-240V 50/60Hz 2.6 - 1.1 A		
本体	寸法	高さ 34.5×幅 28.0×奥行 14.7 (cm)	
	重量	5 kg	
給水仕様・接続方法	分岐栓による原水・浄水の切り替え		
使用可能水質	水道水 (飲用適合の水)		
使用可能水圧	0.05 MPa ~ 0.5 MPa		
電解槽	処理水量	還元水：3.5 L / 分 (水道圧 . 0.1 MPa) 強酸性水：1.3 L / 分 (水道圧 . 0.1 MPa)	
	生成水切り替え	7 段階	還元水 / 3 段階 (約 pH8.5 / pH9.0 / pH9.5) 浄水 (約 pH7.0) 酸性水 (約 pH6.0) 強酸性水 (約 pH2.5) 強還元水 (約 pH11.0)
	洗浄方式	・還元水と酸性水の通水時間差 10 分経過後 (止水時 10 秒間) ・24 時間未通水時 (30 秒間)	
	電極材質	チタン + 白金メッキ	
	電解槽使用可能時間の目安	累積 約 500 時間	
	連続使用可能時間の目安	常温時 約 15 分間	
浄水フィルター	ろ過材	粒状抗菌活性炭 + 亜硫酸カルシウム + 鉛除去活性炭	
	遊離残留塩素	総ろ過水量 6,000 L 以上 (除去率 80% JIS S3201 試験)	
	初期塩素除去	95%以上	
	除去できない成分	原水中に溶けている金属イオン・塩分	
	寿命	約 1 年間、または 6,000 L 通水で交換表示 (水質により異なります。)	
連続使用水温	5 ~ 35°C		
電解促進液 (強酸性水生成時)	添加ポンプによる溶液添加方式		
電解促進液補充サイン	音声ガイダンス・液晶ディスプレイによるお知らせ		
保護装置	電流ヒューズ 250V-5A 温度保護		
検知装置	温度上昇検知・熱水検知		
製造元	株式会社エナジック 大阪府交野市星田北 1-4 0-1		

- 商品改良のため、仕様・外観は予告なしに変更することがありますのでご了承ください。
- 電解処理能力及び浄水フィルターの寿命は水質や使用状況により大幅に変わる場合があります。

アフターサービスについて

保証書

- 別添付の保証書は「お買い上げ日」などの記入内容をお確かめのうえ、大切に保管してください。

保証期間中に修理を依頼される場合

- この製品の保証期間は、保証書をご確認ください。
- 修理を依頼される場合は、お買い上げの販売先へご連絡ください。
(なお、保証期間中でも有料になることがありますので、保証書をよくお読みください。)

⚠ 注意 ※つぎの場合には有料修理となりますのでご注意ください。

1. 「取扱説明書」の記載内容以外の使い方による故障。
2. 一般水道水以外の水を使用された場合の故障および損傷。
3. 地震、火災、水害など天災による故障および損傷。
4. お買い上げ後の落下、交通事故などによる輸送中の損傷。
5. 消耗品の交換。
6. 寿命による電極板の交換。
7. 保証書に、お買い上げ年月日、お客様名の記入がない場合。
または、字句を書き換えられた場合。
8. 保証書のご提示がない場合。

保証期間後に修理を依頼される場合

- お買い上げの販売先へご連絡ください。ご要望によって有料にて修理いたします。

その他

- 製品についてのお問い合わせやその他のご相談は、お買い上げの販売先へご連絡ください。

⚠ 警告



自身での本機の改造・分解・修理は絶対にしないでください。火災、感電の原因となります。その結果生じた事故については、一切責任を負いかねます。

Contents

IMPORTANT SAFEGUARDS / SAVE THESE INSTRUCTIONS	EN 2
GROUNDING INSTRUCTIONS	EN 3

Introduction	EN 4
Precautions on the use of Beauty water and Strong Acidic water as well as Kangen Water®	EN 5
Features	EN 6
Confirming the accessories	EN 7

Name of each part	EN 8
Touch display	EN 9
Installation	EN10
Installing the diverter	EN11
Setting up the unit	EN13
About the power cable	EN15

Setting menu	EN16
●Language / ●Voice Guidance Volume	
●Brightness / ●Sleep	
Check the filter	EN16

Producing Kangen Water®, Clean water, Beauty water.	EN18
●How to measure pH value in Kangen Water®	

Strong Acidic water / Strong KANGEN water	EN20
●How to measure pH value in Strong Acidic water	

pH Setting	EN22
Mineral Additive	EN22

About the auto cleaning	EN23
-------------------------	------

Replacing the water filter	EN24
●Guide to replacing the water filter	
●Notification that it is time to replace the water filter	

E-Cleaning	EN27
------------	------

When this display appears	EN29
Troubleshooting	EN31

Safety Precautions	EN32
Options	EN34
Standard Specifications	EN35
After-sales Service	EN36

In this manual

Concerning with “Alkaline electrolytic water” and “Acidic electrolytic water” showing in JIS T2004 “Electrolytic water generator for household use”, we use the technical term of “Kangen Water®” and “Beauty water”.

IMPORTANT SAFEGUARDS

• READ ALL INSTRUCTIONS BEFORE USING:

DANGER – To reduce the risk of electrocution:

1. Always unplug this product immediately after using.
2. Do not use while bathing.
3. Do not place or store product where it can fall or be pulled into a tub or sink.
4. Do not place in or drop into water or other liquid.
5. If a product that is still connected to power becomes submerged in water, do NOT reach for it or touch it.

WARNING – To reduce the risk of burns, electrocution, fire, or injury to persons.

1. A product should never be left unattended when plugged in.
2. Close supervision is recommended when the product is used near children.
3. Use this product only for its intended use as described in this manual. Do not use attachments not recommended by the manufacturer.
4. Never operate this product if it has a damaged cord or plug, if it is not working properly, if it has been dropped or damaged, or dropped into water. Return the product to a service center for examination and repair.
5. Bring / ship the product to Enagic for examination and repair.
6. Never use while sleeping or drowsy.
7. Never use while sleepy or drowsy.
8. Do not use outdoors or operate where aerosol (spray) products are being used or where oxygen is being administered.
9. Connect this product to a properly grounded outlet only. See Grounding Instructions.

SAVE THESE INSTRUCTIONS

- a) This manual contains instructions for cleaning, user maintenance, and proper operations recommended by the manufacturer such as lubrication, and non-lubrication of this device. All services required by this product must be performed by an authorized service representative, which means that this product contains no user serviceable parts. This product is for household use as stated in this manual and other literature packed with the product.
- b) When a product employing an automatic reset thermallimiter (which shuts off the entire product) is used, please refer to this manual for instructions and warnings.
- c) While the product is in use, please refer to this manual for proper cord maintenance.
- d) The product is intended to be used with water, additives, conditioners, or a product that relies on the conductivity of water for normal operations (electrode type products). The use of baking soda, salt, or other substances to improve the conductivity of the water is stipulated.
Please refer to this manual for specific instructions on the proper liquid or additive and the exact amount to be used in conjunction with the product.

GROUNDING INSTRUCTIONS

This product should be grounded. In the event of an electrical short circuit, grounding reduces the risk of electric shock by providing an escape wire for the electric current. This product is equipped with a cord having a grounding wire with a grounding plug. The plug must be plugged into an outlet that is properly installed and grounded.

DANGER – Improper use of the grounding plug can result in a risk of electric shock.

If repair or replacement of the cord or plug is necessary, do not connect the grounding wire to either flat blade terminal. The wire with insulation having an outer surface that is green with or without yellow stripes is the grounding wire. Check with a qualified electrician or serviceman if the grounding instructions are not completely understood, or if in doubt as to whether the product is properly grounded.

For all other grounded, cord connected products:

This product is equipped with an interchangeable power cord to permit connection with all types of electrical power. (100v-240v) 50-60Hz. Make sure the plug and consent have the same configuration. Do not use adapters with this product. If it will not fit, contact your local Enagic branch office to acquire the correct power plug.

Extension Cords:

If it is necessary to use an extension cord, use only a three wire extension cord that has a three-blade grounding plug, and a three-slot receptacle that will accept the plug on the product. Replace or repair a damaged cord.

Introduction

● Indicators used in this manual

The marks in this manual indicate areas of importance, and are explained below. Be sure to read the Warning and Caution instructions carefully.

Level of danger



Warning

Indicates an imminently hazardous situation which may result in health hazards if the device is handled in a manner other than described in this manual.



Attention

Indicates a potentially hazardous situation which may result in minor or moderate injury if the device is handled in a manner other than described in this manual.

- * All the precautions described here are classified as "⚠ Warning" and "⚠ Attention". Any potential hazardous situation which could result in death or serious physical injury are referred to under the sign "⚠ Warning". However, other potentially hazardous situations referred to under the sign of "⚠ Attention" can also present serious danger, depending on the case and situation. All the precautions, therefore, should be strictly followed.
- * The maker of this product is not responsible for any damage to the product or accidents caused by improper use or by disregarding the precautions mentioned in this manual.
- * After reading this manual, please keep it in a safe place for future reference.



● Description of signal marks

Mark	Title	Significance
	General	Used to indicate general precautions, warnings and dangers.
	General	Used to notify general prohibition precautions, warning and danger.
	General	Used to describe behavior of general users.
	Open flames	Used to warn against any behavior that could result, under certain conditions, in the unit catching fire as a result of proximity to flame.
	Prohibition of use at water splashing place, such as, bath or shower room.	Used to prohibit use of the product through using near baths or in showers, or any place where the unit may come in contact with water, the unit is not waterproof.
	Disassembly	Used to warn against self-repair or taking apart the unit by oneself, which could cause electric shock or other injuries.
	Unplugging	Used to indicate to the user when it is necessary to unplug the product, especially when it is showing signs of being damaged, or when an electrical storm is expected.

Warning - Please observe carefully -

 Please observe	<ul style="list-style-type: none"> ● Please consult with your physician before using Beauty Water or Strong Acidic Water if you have any of the following. <ul style="list-style-type: none"> ■ Sensitive skin ■ Allergies ● If you experience any skin irritation after using Beauty Water, discontinue use and consult with your physician. ● Please take the following precautions prior to drinking Kangen Water®: <ul style="list-style-type: none"> ■ Do not take medication with Kangen Water®. ■ Do not drink Kangen Water® if you have kidney problems such as kidney failure or trouble processing potassium. ■ If you experience any discomfort please discontinue use and consult with your physician. ■ If you are under the care of a physician please consult with them prior to drinking Kangen Water®. ■ Do not use Kangen Water® with baby formula or baby foods.
---	---

Attention

 Prohibited	<ul style="list-style-type: none"> ● Do not drink any of the following types of water; they may negatively affect your health. <ul style="list-style-type: none"> ■ Strong Acidic Water ■ Beauty Water ■ Cleaning cycle water ■ Water containing pH test liquid ■ Strong Kangen Water during the production of Strong Acidic Water ■ Water being discharged from the secondary water hose ● When drinking Kangen Water®, adjust the pH value to 9.5 or lower. It is not recommended to drink water with a pH over 10.0. Check the pH regularly. ● Please drink the Kangen Water® as soon as possible after it is made. ● Do not use Kangen Water® or Beauty Water in fish bowls or aquariums; changes in pH may kill the fish. ● Do not use copper or aluminum containers because they are reactive to acid and alkaline.
 Please observe	<ul style="list-style-type: none"> ● Use containers made of glass, plastic, ceramic, or other non-corrosive materials when storing Strong Acidic Water. Metal containers will corrode when in contact with Strong Acidic Water and should never be used. ● Store Strong Acidic Water in a tightly sealed container that is impermeable to light. Use stored contents within one week. ● Metal knives or spoons cleaned with Strong Acidic Water or Beauty Water must be dried. Rust can develop if the utensils are left wet. ● Store Kangen Water® in a sealed container and keep refrigerated. Use the contents within 3 days. ● Run water through the machine for 15 minutes when you first use a new filter. ● Let the water flow for more than 10 seconds before your first use of the day. ● If the unit has been unused for 2-3 days, let the water flow for more than 30 seconds. ● Please follow local laws and regulations when disposing of used filters.

Features

• This product is capable of producing 5 types of water, “Strong Acidic Water”, “Strong Kangen Water”, “Kangen Water®”, “Beauty Water”, and “Clean Water”. All at a touch of the button to suit your specific needs.

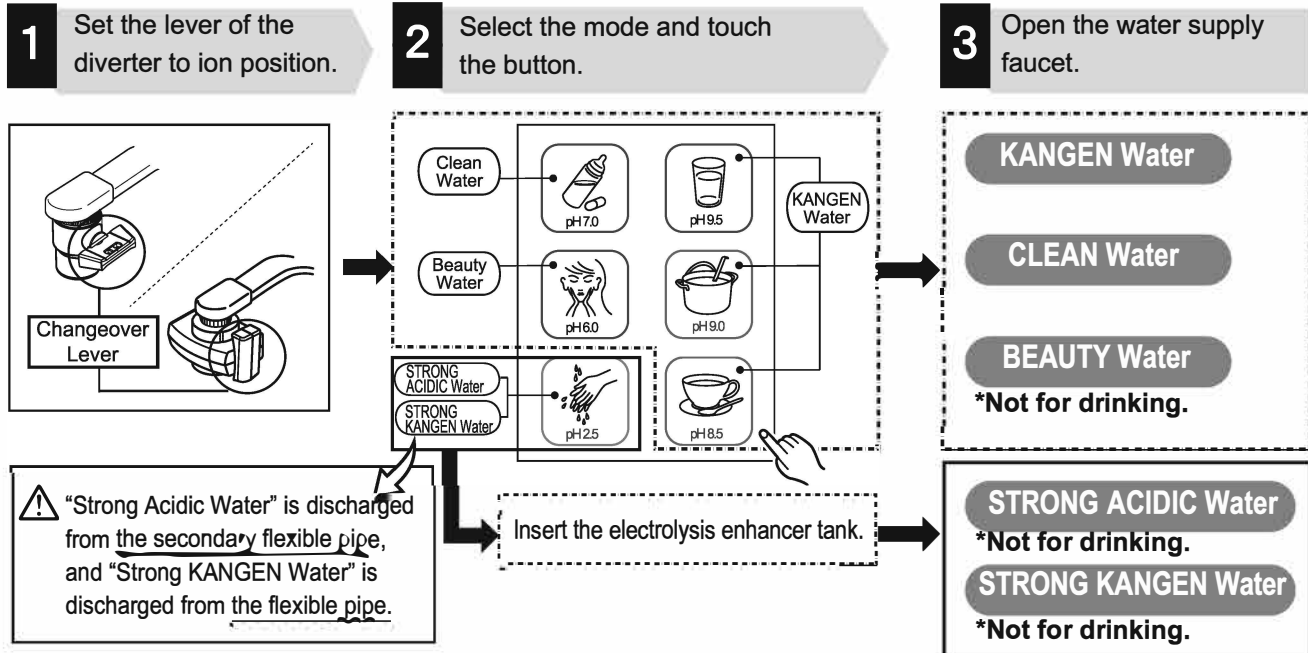

■ 5 types of water, subdivided into 7 according to pH, are available to suit your specific needs.

Processed water	button	pH level	Use	⚠ ATTENTION
KANGEN Water		pH 9.5	For everyday drinking Is best for ordinary drinking water, or for making coffee, black tea,	Not to be used with medicine. When taking medicine, select the CLEAN WATER mode.
		pH 9.0	Once you are used to drinking Kangen Water® Drawing out the flavor of ingredients, food doesn't need as much seasoning, and excess salt can be avoided.	
		pH 8.5	Your Starting Point This pH level is recommended for people to get used to Kangen Water®.	
CLEAN Water		pH 7.0	To be taken with medicine or preparing baby formula The clean water can be used as water to be taken with medicine as well as water you can drink every day.	_____
BEAUTY Water		pH 6.0	For your skin care To be used as astringent water, bath water.	Not for drinking.
STRONG ACIDIC Water		pH 2.5	To be used for cleansing This water washes clean your kitchen utensils such as cooking knives. Use Strong Acidic Water to clean kitchen utensils, countertops, and more to prevent cross-contamination.	
STRONG KANGEN Water		pH 11.0	Has the power to dissolve tough stains Use the added power of STRONG KANGEN Water to remove tough kitchen grease stains or cleaning floors. Use to wash fish, meat and vegetables.	

⚠ Warning

Please observe
When producing STRONG ACIDIC Water, please make sure the room is well ventilated and avoid prolonged breathing of the vapors.

Confirming the accessories

If you experience problems with the product, please contact your local Enagic branch office.

About installation

- Power cord

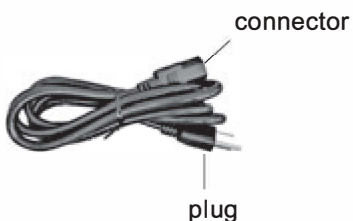

- Operation manual

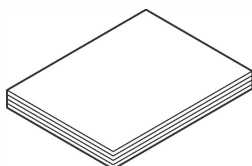

- Stainless Steel Diverter
- Adapter

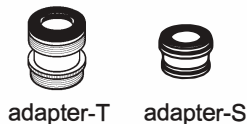

- Diverter with Shower
- Adapter

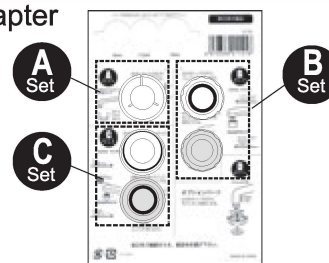
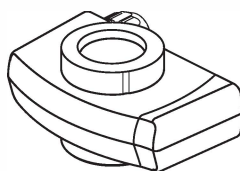

* The power cord provided with your machine will depend on which country where the product will be used.

About the usage

- pH test liquid set

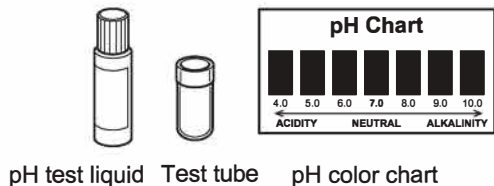

- pH test paper

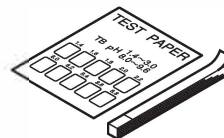

- Cleaning tank

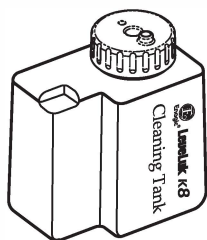

- Electrolysis enhancer



- Cleaning powder

30g×6pcs

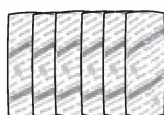

- Cleaning cartridge



Name of each part

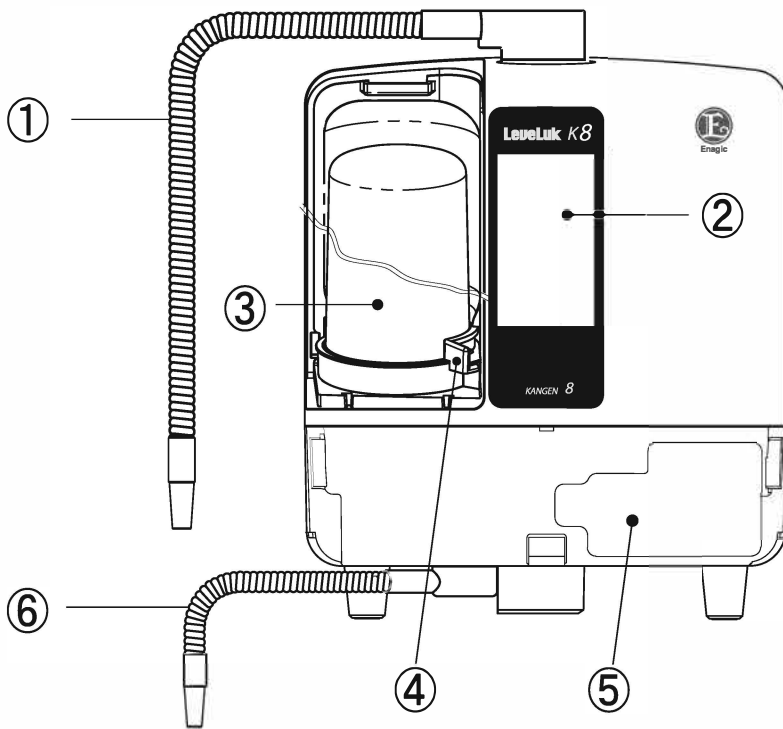

- ① Flexible pipe
- ② Touch display (Display and Operation)
- ③ Water filter (See page EN24)
- ④ Tray holder
- ⑤ Tank
 - The electrolysis enhancer tank (See page EN20)
 - Cleaning tank (See page EN27)
 - Mineral solution tank (optional) (See page EN22)
- ⑥ Secondary flexible pipe
- ⑦ Filter cover
- ⑧ Tank cover
- ⑨ Appliance Inlet
- ⑩ Adjuster <rear only>
- ⑪ Water supply hose (sold separately)

<Top face>

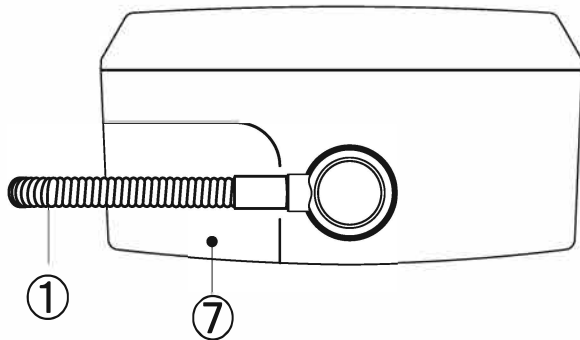

<Rear face>

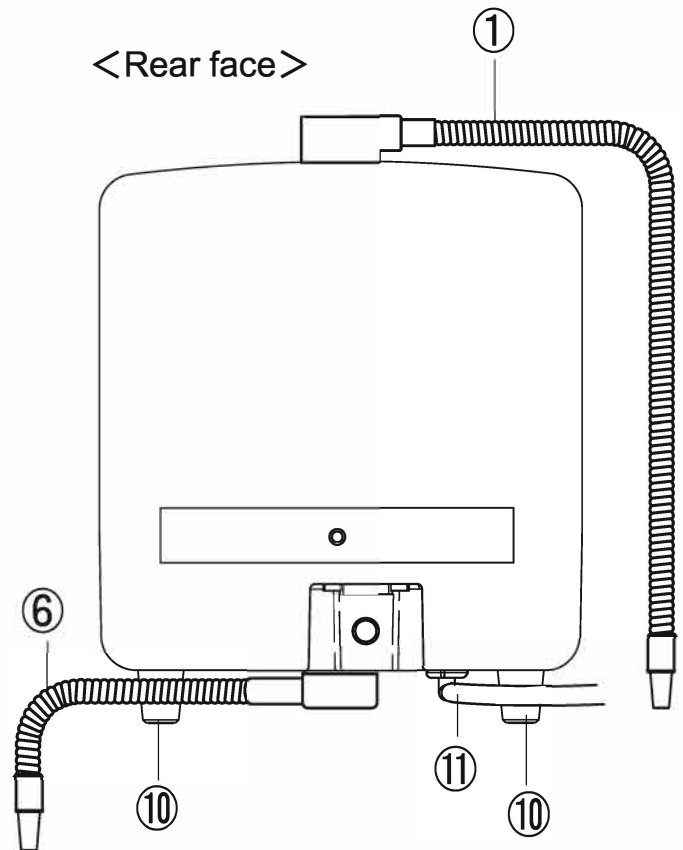

Type text here <Bottom face>

<Bottom face>

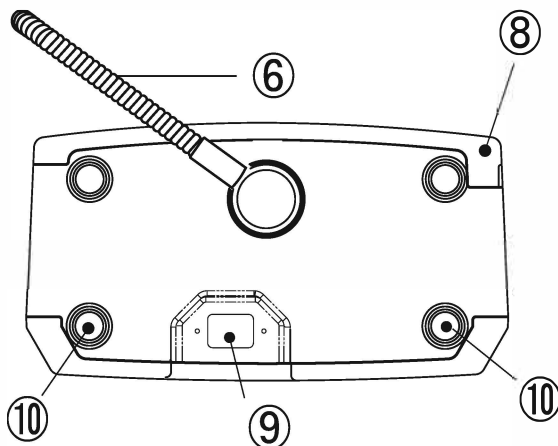

Touch display (Display and Operation)

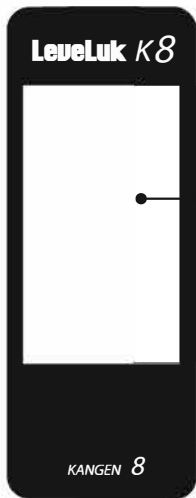

- **Home screen**
- **Setting screen**
- **Attention, Caution screen**
 See page EN29
- **Power Off screen**
 Canceling the OFF condition.(Power ON)
 See page EN17

Basic operation

Operate the touch display by touching it with your finger.

*Precautions for using the touch display.

The touch display is designed to be operated by gently touching it with the finger. Do not press it hard, or press it with a pointed object (your fingernail, or a ballpoint pen, pin, etc.).

The touch display may fail to operate when you touch it in the following ways. Also, note that such behavior may result in a malfunction.

- The touch display may fail to operate when you touch it in the following ways. Also, note that such behavior may result in a malfunction.
- Operating the touch display while wearing gloves
- Operating the touch display with the tip of your fingernail
- Operating the touch display while a protective sheet or a seal is applied to it
- Operating the touch display while it is wet
- Operating the touch display while your finger is damp with perspiration or water

Home screen



- ① **Display section**
 : Indicates the name of the selected processed water and also the operation when water is being passed through the unit.

- ② **Setting button**
 : Displays the setting screen (refer to the below)

③ Processed water button

- pH9.5** : Kangen Water® pH 9.5
- pH9.0** : Kangen Water® pH 9.0
- pH8.5** : Kangen Water® pH 8.5
- pH7.0** : Clean Water pH 7.0
- pH6.0** : Beauty Water pH 6.0
- pH2.5** : Strong Acidic Water pH 2.5

Setting screen

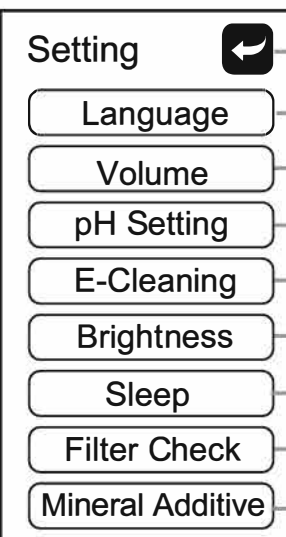

- ① **Language button**
 : Setting the language (See page EN16)

- ② **Volume button**
 : Setting the volume (See page EN16)

- ③ **pH Setting button**
 : Adjusting the pH (See page EN22)

- ④ **E-Cleaning button**
 : Cleaning inside the unit (See page EN27)

- ⑤ **Brightness button**
 : Setting the brightness of display (See page EN17)

- ⑥ **Sleep button**
 : Setting the time of power-off. (See page EN17)

- ⑦ **Filter Check button**
 : Confirming the filter usage status (See page EN17)

- ⑧ **Mineral Additive button**
 : Using the mineral tank (optional)

- ⑨ **Back button**
 : Go back to the previous screen

Installation

English

Selecting a location





⚠ Attention

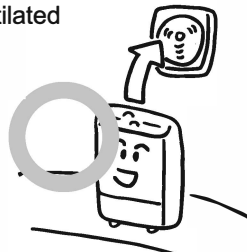

Please observe

- To avoid damage or an accident, do NOT place anything on the machine.
- To avoid leakage or electrolytic errors, do not plug the secondary pipe or hose opening.
- Check the secondary pipe or hose to see if it is twisted or bent.
(Can cause water leak or electrolytic error.)
- To avoid leakage or electrolytic errors, check the secondary pipe or hose to see if it is twisted or bent.
- To ensure proper drainage, keep the secondary pipe or hose level lower than the level of the machine.
- To ensure proper drainage, keep the secondary pipe or hose level lower than the level of the machine.

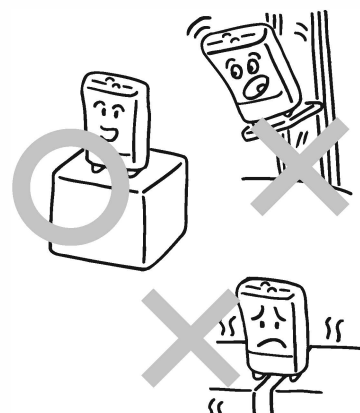
● Install in the following types of location

<p>● In a well ventilated area.</p> 	<ul style="list-style-type: none"> ● An area away from flammable objects. ● In an area with room temperature between 41 to 104°F / 5 to 40°C ● An area with relative humidity lower than 90% 	<p>● On a flat surface capable of supporting the weight of the machine.</p> 
<p>● An area not exposed to direct sunlight, wind or rain.</p> 	<p>● An area free from splashing water, steam, chemicals and dust.</p> 	

■ Installing the unit

Install on a kitchen counter.

Note: Install on a flat surface.

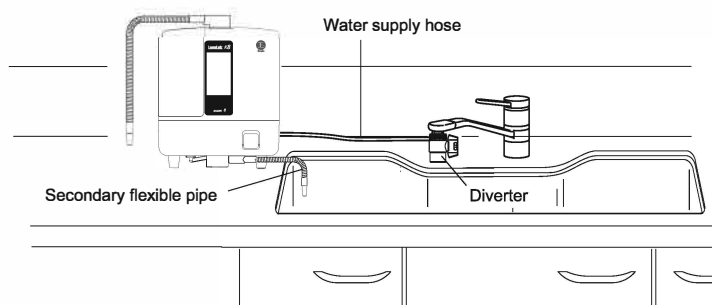

Installing the diverter (1)

The diverter may not be able to be installed on some types of faucets. Check the type of faucet beforehand. Then fit the diverter on the faucet in the specified manner.

Inner screw type

In the case of the Stainless Steel Diverter

Adapter: T or S

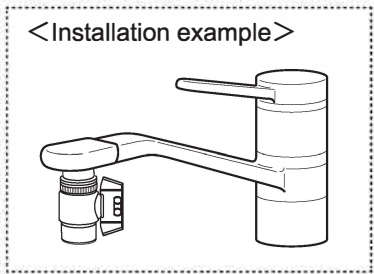
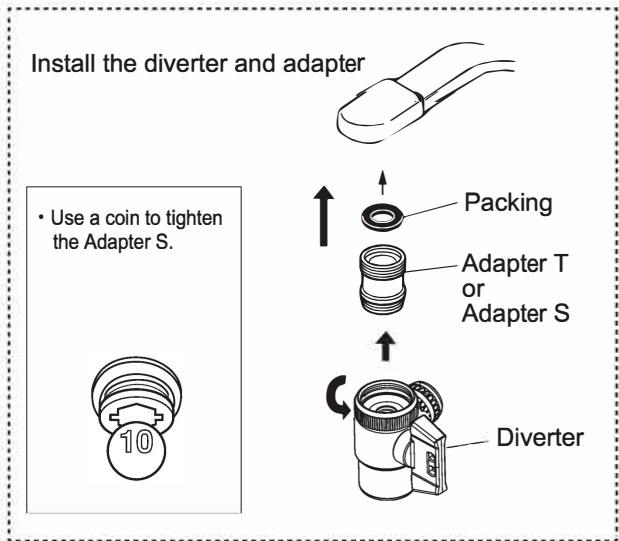
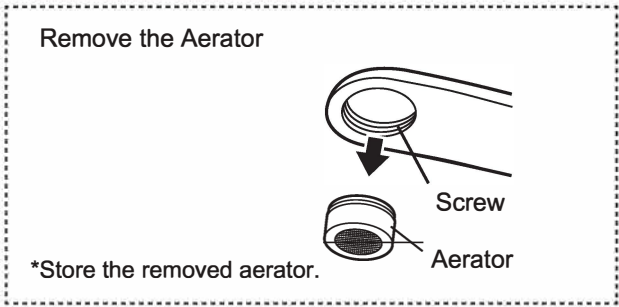

In the case of the Diverter with Shower

Adapter: C set

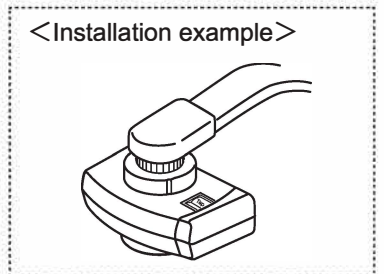
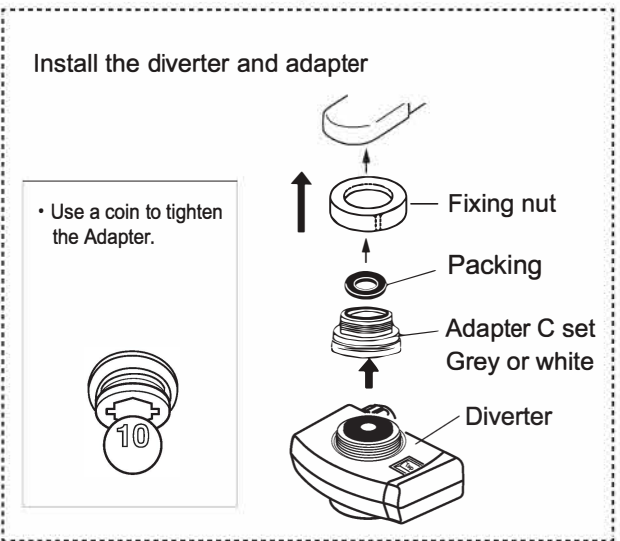
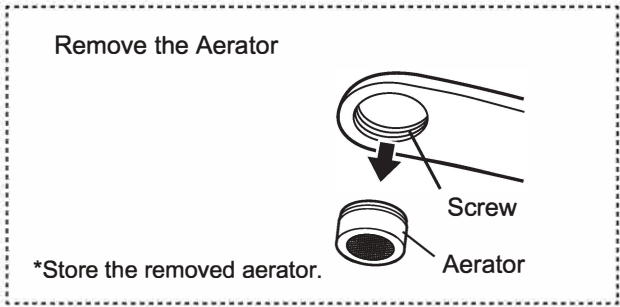

! If the thread diameter or thread pitch does not fit, the threads may get damaged. Make sure the thread diameter and pitch are as specified.

The faucets shown at right cannot accept the diverter.

With a sensor	Screw diameter does not match	Faucet whose nozzle part is short.	Square faucets
	<p>● When the accompanying adapter does not fit.</p> <p>φ0.88inch/φ22mm is OK</p>	<p>0.4inch/10mm or smaller 0.96inch/24mm or bigger</p>	

In this case, add a dedicated faucet or install the specific diverter. For details, contact your dealer.

English

Installing the diverter (2)

The diverter may not be able to be installed on some types of faucets. Check the type of faucet beforehand. Then fit the diverter on the faucet in the specified manner.

Outer screw type

Adapter: B set

Only the Diverter with Shower

Remove the Aerator

Screw

Aerator

*Store the removed aerator.

Install the adapter and the diverter.

Fixing nut

Packing

B set
Grey or White

• Use a coin to tighten the Adapter.

<Installation example>

Faucet with expanded end

Adapter: A set

Only the Diverter with Shower

D

Measure the D dimension, and select one of three fixing rings (16, 17.5, 19 mm).

Fixing nut

A set
16mm
17.5mm
19mm

Slit

<Installation example>

! If the thread diameter or thread pitch does not fit, the threads may get damaged. Make sure the thread diameter and pitch are as specified.

The faucets shown at right cannot accept the diverter.

With a sensor	Screw diameter does not match	Faucet whose nossle part is short.	Square faucets
	<p>● When the accompanying adapter does not fit.</p> <p>φ0.88inch/φ22mm is OK</p>	<p>0.4inch/10mm or smaller</p> <p>0.96inch/24mm or bigger</p>	

In this case, add a dedicated faucet or install the specific diverter. For details, contact your local Enagic branch office.

Setting up the unit (Diverter : Stainless Steel Diverter)

Overall diagram

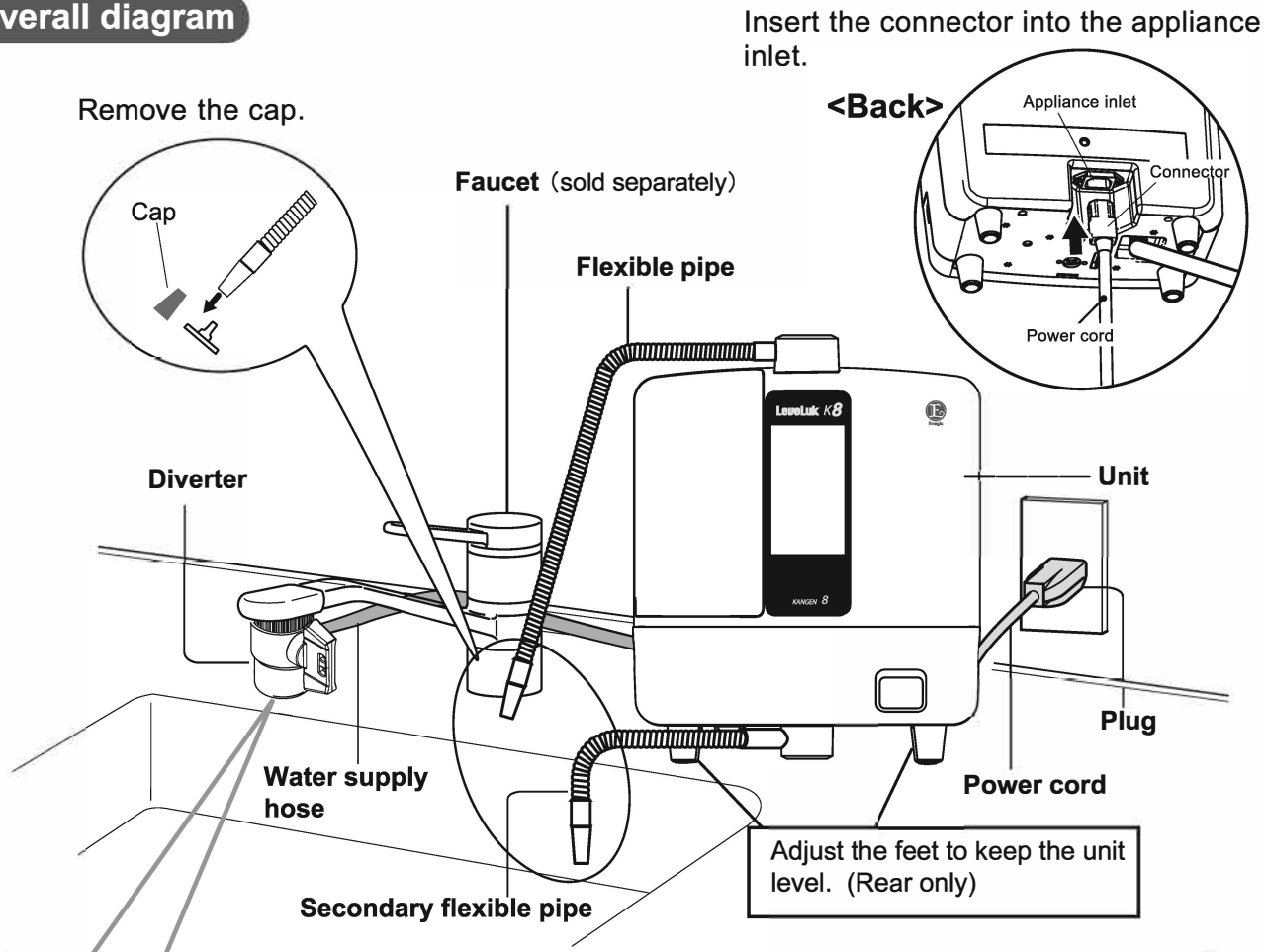

step 1 Remove the fixing nut.



step 2 Fit the fixing nut over the hose, and then fit the hose onto the diverter.

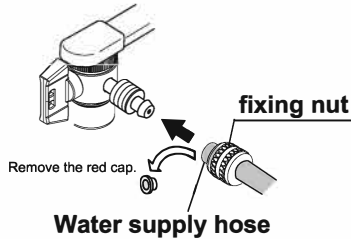

step 3 Insert the hose into the branch plug and secure it by tightening the fixing nut.

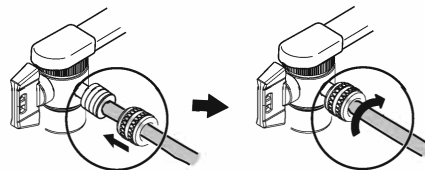

Lever

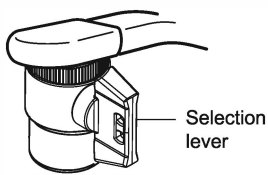

Processed water position	Tap water position
KANGEN Water, BEAUTY Water, STRONG KANGEN Water, or Clean Water flows from the flexible pipe.	Tap water

Do not use a tool to tighten the fixing nut because this may cause the nut to break.

Setting up the unit (Diverter : Diverter with Shower)

Overall diagram

Remove the cap.

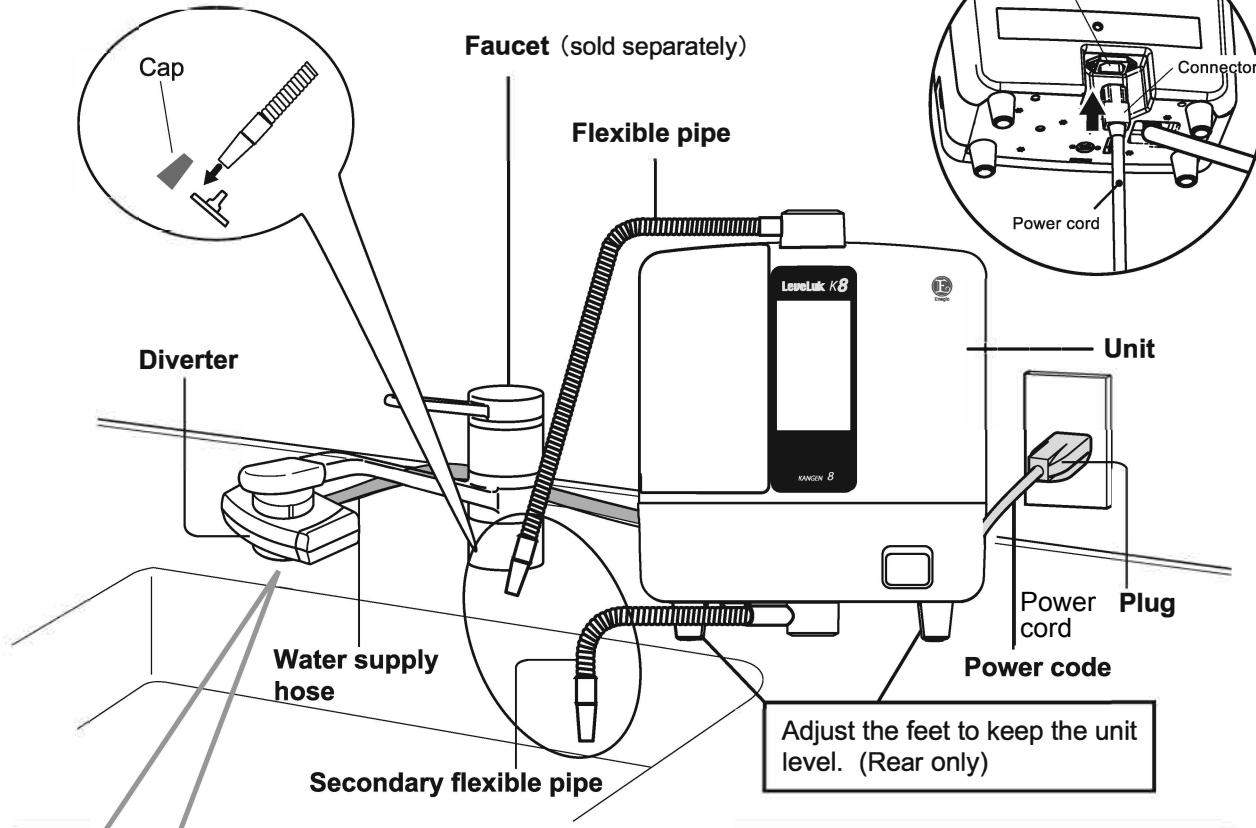

step 1 Remove the fixing nut.

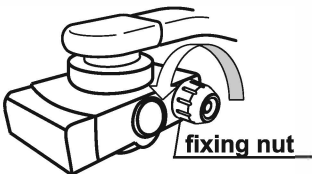

step 2 Fit the fixing nut over the hose, and then fit the hose onto the diverter.

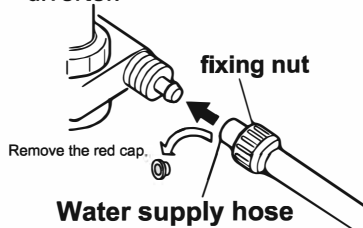

step 3 Insert the hose into the branch plug and secure it by tightening the fixing nut.

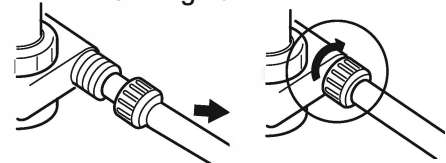

⚠ Do not use a tool to tighten the fixing nut because this may cause the nut to break.

Lever

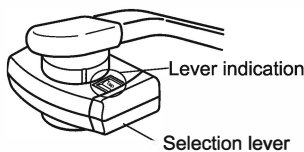

Processed water position	Tap water position	
	Tap water <Straight>	Tap water <Shower>
Kangen Water®, BEAUTY Water, STRONG KANGEN Water, or Clean Water flows from the flexible pipe.		



About the power cable

■ Please use the outlet of AC 100 - 240 V , 50 / 60 Hz for household use.

*Using improper voltage will void the warranty

Warning



Prohibited

- Never bend, pull, twist, or bundle the power cord. Do not lay heavy objects on top of the cord or clamp the cord: This may damage the cord, and cause electric shock that may lead to hazardous fire.
- Do not use a damaged or loose-fitting power cord. It may cause electric shock, short circuit or fire.
- Do NOT staple the cord. This will cause irreparable damage to the cord and possibly fire.
- Do not plug too many plugs into one outlet.
- When cleaning the outlet, first disconnect the power plug. Dust on outlets can cause fire.
- Connect or disconnect the power plug by holding the plug instead of the cord.
- Pulling the cord can cause breakage, fire, and/or electric shock.
- Use only the proper power supply/voltage.
Using improper power source/voltage can cause fire or electric shock.
- If the power cord gets damaged, contact your local dealer for repairs.

Attention



Please observe

- Please be sure that the power cord can be easily unplugged prior to use.
- Be sure to check that all buttons work properly.
- Please bundle the cord during storage to avoid damage.



- A wet plug can cause electric shock.
If the power plug is wet:
 - (1) Disconnect the plug from the outlet
 - (2) Wipe the water off the plugs
 - (3) Contact your local Enagic branch office for repairs
- Never handle power plugs with wet hands. If power plug is wet, first disconnect it completely from the outlet and wipe it dry. Failure to follow these procedures may result in electric shock.
- Always unplug this product after use.

Connecting the Power Cord



Please check that you are using the proper power cord for your area, prior to plugging in the machine. Other power cords are sold separately. Please contact your distributor for details.

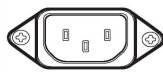

Appliance inlet

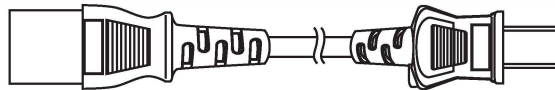

















Connector



Plug



Socket

Region	Japan	USA/CAN	Europe	Australia/China	UK	Switzerland	Italy	Brazil
Plug Type								
Socket Type								
Voltage (almost always)	100 V	120 V	220 - 240 V	220 - 240 V	220 - 240 V	220 - 240 V	220 - 240 V	127/220 V
Code.	JPN	USA/CAN	EU	AUS	GBR	CHE	ITA	BRA

Setting menu

Setting the language You can set the language.

step

1 Go to Settings >Language

: Select "Setting" in the home screen and touch "Language".

step

2 Touch the item on the screen corresponding to the desired language.

: A voice guidance message will be played in the set language.

Ex.)  The language has been set to English

step

3 Touch the back button

: Back to the setting screen.

<Language screen>



Default: English

Setting the volume You can set the volume level of the voice guidance

step



1 Go to Settings >Volume

: Select "Setting" in the home screen and touch "Volume".

step

2 Touch the button () corresponding to the desired volume level.

: The selected volume level will be set.

Button	Meaning
	Sets the volume level to high.
	Sets the volume level to low.
	Mutes the voice guidance.

* You cannot change the operation tone.

<Volume screen>

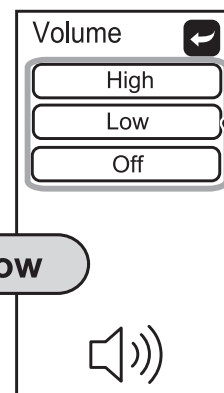

Default: Low

step

3 Touch the back button

: Back to the setting screen.

Check the filter

Indicates the usage of the current filter.
Use as a rough guide to the time remaining until the filter is to be replaced.



step

1 Go to Settings >Filter Check

: Select "Setting" in the home screen and touch "Filter Check".

A Indicates the total amount of water passed through the filter.
(Rough guide to the time remaining until the filter is to be replaced: Approx. 6000 L)
: 「」 One graduation mark is approx. 1000 L.

B Indicates the total time that the filter has been installed.
(Rough guide to the time remaining until filter replacement: Approx. 1 year)
: 「」 Approx. two months per graduation

As the amount of water used or the time during which the unit is used increases, the () bars change progressively to (). When  becomes red, it is time to replace the filter.

* A rough guide to the time remaining until the water filter is to be replaced is the value obtained from a test using standard water quality and water pressure (JIS S 3201 Testing Methods for Household Water Purifiers). When using general tap water, the replacement time may differ according to the water quality and the water pressure.

Replacing the water filter  See page EN24

<Filter check screen>

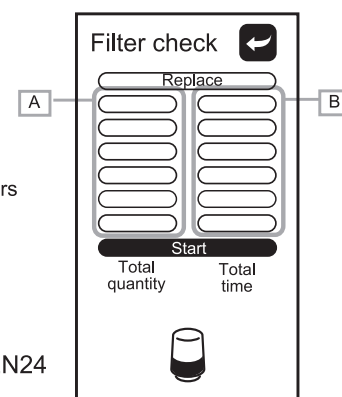

step

2 Touch the back button

: Back to the setting screen.

Setting the brightness

You can set the brightness of the screen.

step

1 Go to Settings >Brightness screen

: Select "Setting" in the home screen and touch "Brightness".

step

2 Touch the button (**Bright** **Natural** **Dark**) corresponding to the desired brightness.

: The selected screen brightness will be set.

step

3 Touch the back button 

: Back to the setting screen.

<Brightness screen>

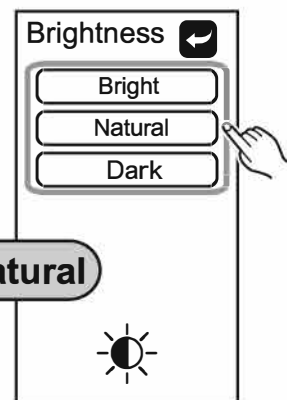

Setting the sleep

If you do not perform an operation for a certain fixed time, the screen and the power will turn OFF. You can set this fixed time as desired.

Screen example



Lapse of time during which no operation was performed.

Default: 1 min



<Power OFF screen>

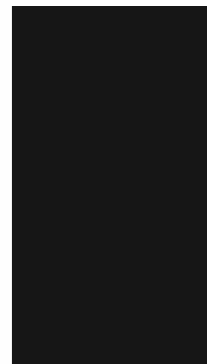

Touch the screen or run water through the unit.

Canceling the OFF condition (Power ON)

- Touch the screen
 - The screen appears.
- Run through the unit
 - The processed water that you selected before the unit switched OFF is discharged. (KANGEN WATER)

step

1 Go to the Settings >Sleep

: Select "Setting" in the home screen and touch "Sleep".

step

2 Touch the button (**1 min.** **2 min.** **3 min.** **4 min.** **5 min.**) corresponding to the desired time.

: The time the unit turns off automatically will be set.

step

3 Touch the back button 

: Back to the setting screen.

<Sleep screen>

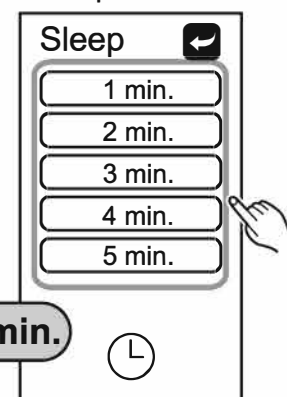

Producing Kangen Water®, Clean Water, Beauty Water

Use water that is at a temperature of less than 35°C. (Failure to observe this precaution may cause the water filter and the main body of the unit damage.)

step

1 Move the faucet lever to the processed water position.

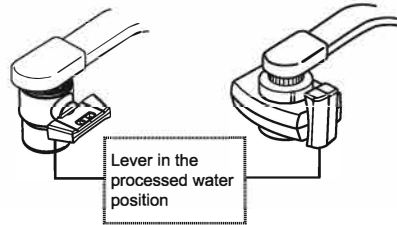

Warning

You cannot drink Beauty water.
Check page EN6 concerning the use of processed water.

step

2 Touch the desired button on the Home screen.



*Power ON : Touch the screen or pass water through the unit.

: The name of the water type appears on the display at the same time it is announced by the machine.

step

3 Open the faucet to run water through the unit.

: Processed water will be discharged from the flexible pipe.

: The name of the water type appears on the display at the same time it is announced by the machine (see the figure below).

*The pH value varies according to local water characteristics and water pressure.

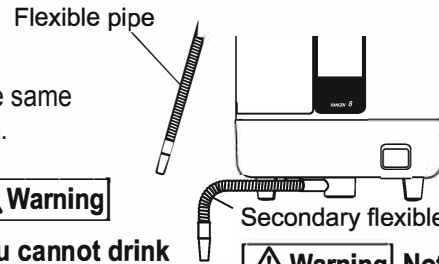

Warning

You cannot drink Beauty water.

Warning

Not for drinking

step

4 Turn off the faucet to stop production of water.

: If you wish to produce water continuously , follow step **3** of the operation procedure.

■ Screen display and voice guidance

Screen	Select button	pH level	After touching a selection button		When water is being run through the unit	
			Display section	Voice	Display section	Voice
		pH 9.5	KANGEN WATER	KANGEN WATER 9.5	KANGEN)))))))))	KANGEN WATER 9.5
		pH 9.0	KANGEN WATER	KANGEN WATER 9.0	KANGEN)))))))))	KANGEN WATER 9.0
		pH 8.5	KANGEN WATER	KANGEN WATER 8.5	KA N GI)))))))))	KA I I GEN WA T ER 8.5
		pH 7.0	CLEAN WATER	Clea water	CLEAN)))))))))	Clean water
		pH 6.0	BEAU TYWATER	Beaut ywater	BEAUTY)))))))))	Beaut ywat e

How to measure pH value of Kangen Water®

• Measure the pH value of the Kangen Water® by using the pH test liquid at least once a month.

Optimum pH

Potable range ... pH8.5~9.5

About the pH test liquid

This test liquid is used to periodically measure the approximate value of the pH.
*The pH test liquid can not measure the pH below 4.0.

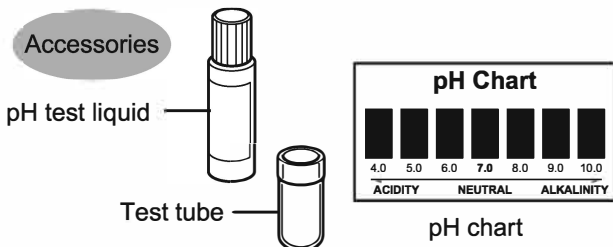

⚠ Attention

- Do not drink the water in the test tube after testing.
- Keep the testing liquid in a cold and dark place.
- Store the pH testing liquid set out of children's reach.

step

1 Put Kangen Water® in the included test tube about 0.8 in. (2cm) deep.

Flow the water for approximately 10 seconds before sampling.

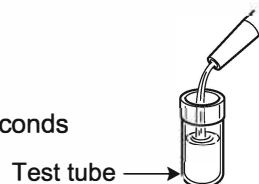

step

2 Add about 1-2 drops of test liquid in the tube and shake well.

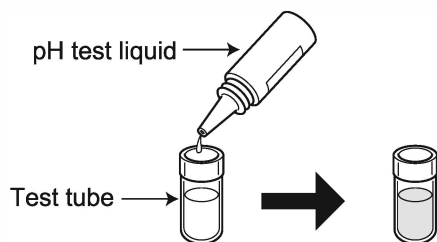

step

3 Compare the color of the water in the test tube with that of the color chart paper and check the pH concentration.

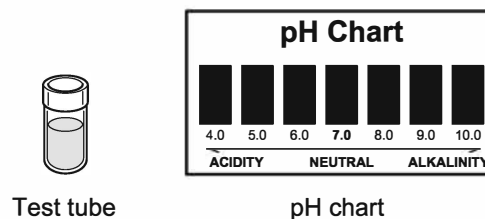

⚠ Attention

- When the water filter is new (approx. 1 week), the pH is sometimes slightly high.
- The pH value varies according to local water characteristics and water pressure.

Concerning the result of measuring the pH value

pH measurement result

A pH value that is within the normal range is not obtained.

Low

Mineral Additive (optional)

page EN22

High

pH Setting

page EN22

Still high

Use mixed with purified water.

The value is lower than the normal range.

- [Cause]
- The hardness of the tap water is low, and the water does not readily become alkaline.
 - Well water or other water that contains a large amount of carbon dioxide gas.
 - The electrolyzing performance of the unit has decreased. → E-cleaning (page EN27)

The value is higher than the normal range.

- [Cause]
- The tap water is very hard, and readily becomes alkaline.
 - The cartridge is new. → Continue to use as is. (Measure the pH again after one week.)

Producing Strong Acidic Water / Strong KANGEN Water

Use water that is no warmer than 95 degrees Fahrenheit, or you may risk damaging the machine and filter.

step 1 Move the faucet lever to the processed water position.

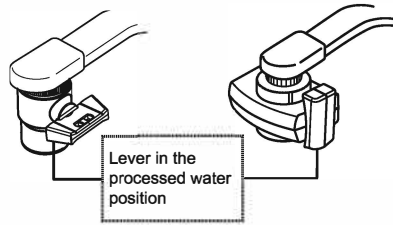

Warning

You cannot drink Strong Acidic Water or Strong KANGEN Water.
When you wish to use processed water, check page EN6.

step 2 Install the electrolysis enhancer tank.

- ① Remove the tank cover and remove the electrolysis enhancer tank. Remove the cap and place electrolysis enhancer into the tank. Replace the cap and tighten it.
- ② Install ① in the tank mounting position.
- ③ Replace the tank cover.

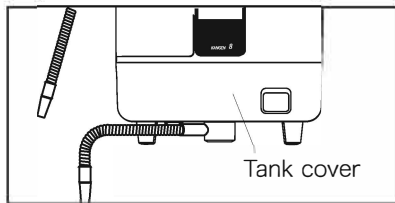
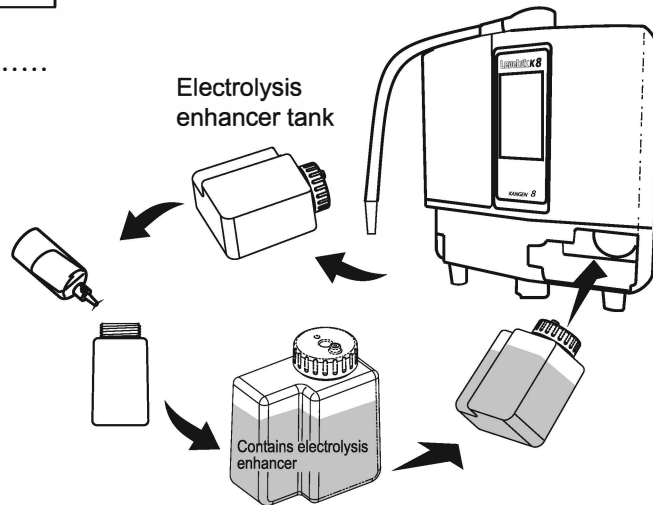

Attention

Be sure to install the tank cover before using the tank.

If you use the tank without installing the tank cover, you will be unable to recognize the tank, which may result in an error.

step 3 Touch the select button  on the Home screen.

*Power-on : Touch the screen or run the running water.

Display section	 Voice
STRONG ACIDIC WATER	Strong acidic Water

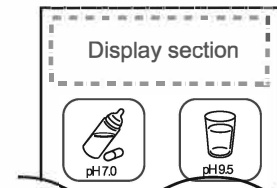

step 4 Open the faucet to run water through the unit.

: Strong KANGEN Water is discharged from the flexible pipe.
Strong Acidic Water is discharged from the secondary flexible pipe.

Flexible pipe

Strong KANGEN Water

Warning

Not for drinking

Strong Acidic Water

Warning

Not for drinking

Display section	 Voice
STRONG)))))))))	Strong acidic Water

* The pH value varies according to local water characteristics and water pressure.

step 5 Turn off the faucet to stop production of water.

- : If you wish to produce water continuously, follow step **3** of the operation procedure.
- : Select another mode and continue to run water until the cleaning mode stops.

 See page EN23

How to measure pH value of Strong Acidic Water

- The pH test liquid can not measure the pH below 4.0. For measuring the pH value of Strong Acidic Water, use the pH test paper.

step

1 Pour strong acidic water from the secondary flexible pipe into a cup.

Run the water for at least 10 seconds before testing the pH.

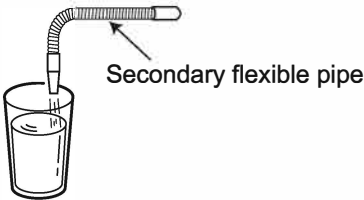

Secondary flexible pipe

step

2 Carefully dip the pH test paper in the water sample (less than half a second). Shake the pH test paper gently to remove excess water.

*Dipping the test paper too long (longer than 1 second) causes the pigment to be dissolved into the sample water resulting in inaccurate test results.

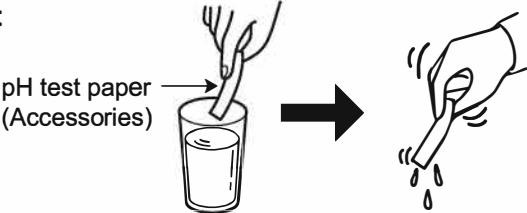

pH test paper (Accessories)

step

3 Check the color of the wet portion of the paper to the color chart in a brightly well lit place. (less than 5 seconds.)

Leaving the pH test paper exposed to air for a long period of time may lead to inaccurate results.

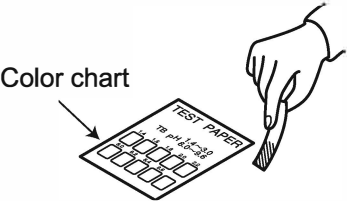

Color chart

⚠ Attention

- The pH test paper can only be used to check the pH value of Strong Acidic Water.
- Do not lick the pH paper. If you do, rinse out your mouth and gargle immediately.
- The pH test paper must be kept in cool, dry, and dark places.
- Store the testing liquid and paper out of reach of children.

Result of pH measurement

Result of pH measurement

The pH value does not fall below 2.7.

- Excessive water flow.
➔ Turn the faucet so as to reduce the flow of water.
- The electrolysis enhancer tank is empty.
➔ Replace the electrolysis enhancer tank with a full one.

pH setting

- If the pH value starts to differ from the value in “Guide to pH,” you can adjust the flow of the current and correct the pH value.



step

1 Go to the Setting > pH setting

: Select “Setting” in the home screen and touch “pH setting”.

step

2 Touch [+] or [-] to adjust the strength of the current.

Button	Description
	Increases the current. The pH value rises.
	Decreases the current. The pH value falls.

Default: 4

< pH setting screen >

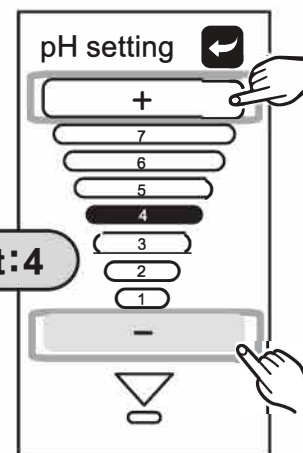

step

3 Touch the back button 

: Back to the setting screen.

Mineral Additive (Optional)

Potable range : pH8.5 ~ 9.5

- If the pH value remains lower than the normal range, add calcium lactate (must be purchased separately). If the pH value is within the normal range, there is no need to add calcium lactate.

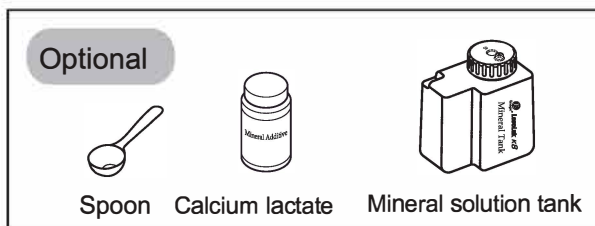

Spoon Calcium lactate Mineral solution tank

step

1 Place 20g of calcium lactate in the mineral solution tank and add 400ml of water, then close the cap and shake well.



5 spoons (20g)

step

2 Install the mineral solution tank of step 1 in bottom right of the main body of the unit.

step

3 Go to the Setting > Mineral Additive

: Select “Setting” in the home screen and touch “Mineral Additive”.

step

4 Touch **Yes**, then touch the button  until the Home screen appears.

5 Select the desired Kangen Water®

< Mineral Additive screen >

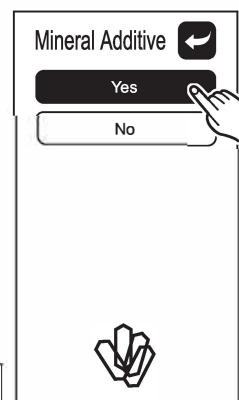

⚠ Attention

- To ensure that the tank is correctly recognized, be sure to install the tank cover before using the machine.
- Calcium lactate (optional) increases the calcium concentration in the Kangen Water®.
- After use, wash the inside of the mineral solution tank so that no calcium lactate liquid remains, then carefully wipe away moisture, and allow the tank to dry.

About the auto cleaning

Calcium deposited on the electrodes in the electrolysis tank may result in degraded water. This unit automatically cleans the tank.

KANGEN Refresh

When Kangen Water® or Beauty water has been used for more than 10 minutes.

When the faucet is closed

KANGEN refresh takes place (approx. 10 seconds).



Attention Do not use the water that comes out from the pipe or hose.

<Screen display>

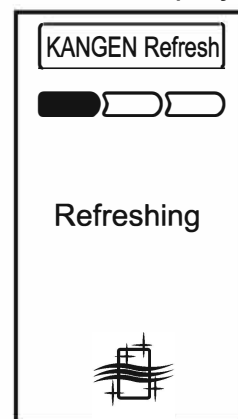

Cleaning

- When another processed water mode is to be selected after making Strong Acidic water.
- When the unit has not been used for more than 24 hours.

* When cleaning is to be carried out at the commencement of the next processed water operation, a "Cleaning Notification" indication will appear.



Attention

· While the unit is producing the kinds of water listed above, the unit will not switch over to the automatic cleaning mode. The unit will automatically clean the next time the unit is productive.

When water is run through the unit

Carrying out cleaning (approx. 30 seconds)

While continuing to run water through the unit, wait until cleaning is completed.



Attention Do not use the water that comes out from the pipe or hose.



"Starting the cleaning cycle."



"The cleaning cycle is finished."

<Screen display>

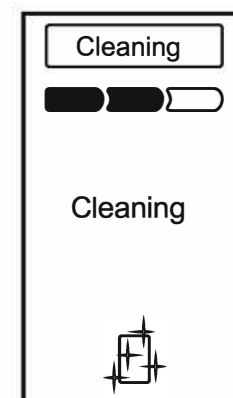
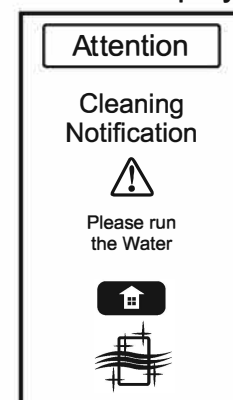

Replacing the water filter

The water filter is a standard accessory that comes with a new unit.
 (Replacement activated charcoal water filters are available. Contact your local Enagic branch office.)

Guide to replacing the water filter

- Total amount of water run through the filter: 6,000 liters *
- Period of use: Approximately 1 year
- The flow volume of each kind of processed water is extremely small (clogged).

* Value indicated in JIS S 3201 Testing Methods for Household Water Purifiers.

Attention Rough guide to the period of use

- When using general tap water, the replacement time may differ according to the water quality and the water pressure.

Filter check



See page EN16

■ You can check the condition of use of the cleaning filter by observing the screen. Use the screen indication to help you prepare a new filter.

Notification that it is time to replace the water filter

When either the total amount of water run through the unit or the time during which the unit has been used reaches the approximate value at which the filter must be replaced, you will be notified by a screen display and voice guidance.



It's time to replace the filter

Attention

- The message does not appear while water is running.
- No notification to replace the filter due to clogging is displayed.

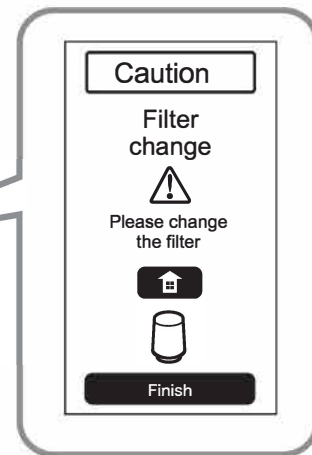
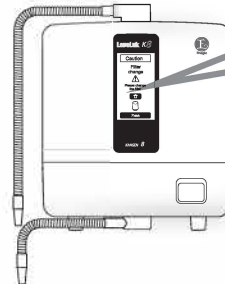

*Replace the filter if the water has a strange odor or taste, even if the machine has not sent a replacement notification.

button	subject
	Back to the Home screen. (Only 5 seconds)

When the "Replace filter" indication appears

Replace the water filter with a new one.

→ To the next page

When you cannot replace the filter immediately,



Touch the Finish button

Finish

*If filter replacement has not been completed, the "Replace filter" indication will re-appear after about 2 weeks.

If you continue to use a filter that has exceeded its target replacement time, the unit is liable to malfunction, so replace the filter as soon as replacement becomes necessary.

How to replace the water filter

⚠ Attention

- Do not pull out the power plug or connectors.
- Do not push over the unit or aim the flexible pipe upward
- Replace the water filter AFTER water has stopped flowing from the flexible pipe and secondary flexible

Please wait for the machine to finish draining before changing the water filter.

step

1 Remove the filter cover.

While pushing the arrow mark () on the side of the unit, slide the cover upward and remove it.

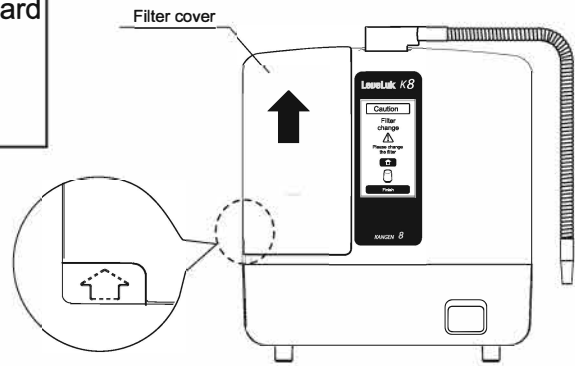

step

2 Remove the water filter.

Slide the holder knob to the left and release the holder, then pull up the filter and remove it.

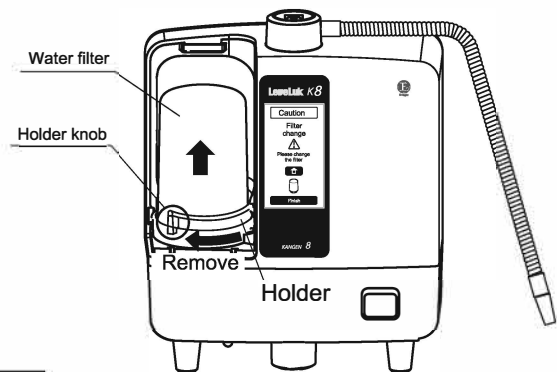

⚠ Attention

Be careful of water leaking out of the filter when removing the filter.

step

3 Install a replacement filter.

Check to ensure that the old O rings do not remain on the filter tray, and then push in the replacement filter while being careful of the installation position. Install the holder, then slide the holder knob to the right and lock it in place.

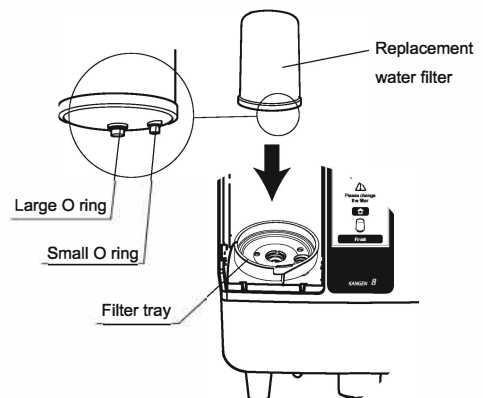

⚠ Attention

- Check to see if the two O rings have been fitted onto the water filter.
- Check to see if the holder is securely in place.

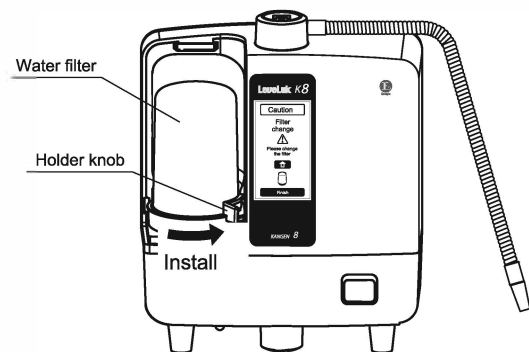

Continued on the next page.

How to replace the water filter

step

4 Replace the water filter cover.

Fit the three tabs at the bottom, then slide the cover downward and engage the tabs with the tabs at the top.

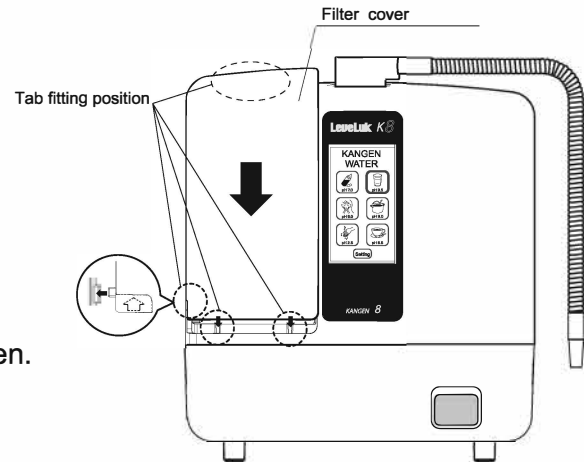

When using our specified filter

The filter history is reset automatically and the screen display reverts to the main screen.

"The filter has been set"

When using non-specified filter

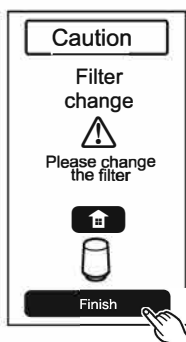

Touch the Finish button **Finish**

In the following case, the unit will be unable to recognize the filter.
- The installed filter is not a genuine filter.

button	subject
	Back to the Home screen. (Only 5 seconds)

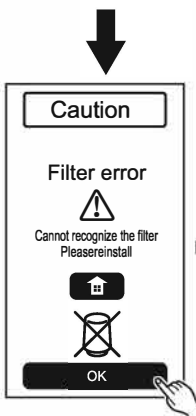

Touch the OK button **OK**

Back to the Home screen.

Attention

If the original filter was replaced with an imitation filter, the amount of water flowing through it will fail to be correctly recognized, and after approximately 2 weeks the message "Filter change" will be displayed. Use of an imitation filter may cause the unit to break down and the warranty to be voided.

Attention





- Run water through the machine for 3 minutes when you first use a new filter.
- Please ensure that the spent water filter (combustibles) observe the regulations of the region. (The material of water filter case is ABS resin. Please refer to page 35 standard specifications for inside filtering material.)

E-Cleaning

Remove calcium adhering to the inside of the unit.

⚠ Attention

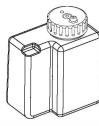
Items to be obtained

water:400ml	Cleaning powder	Cleaning tank	cleaning cartridge	Cap (red: 1 pc)
				

- Use two packets of our cleaning powder for one cleaning operation. The use of another manufacturer's powder may cause damage to the unit.
- If the cleaning solution gets into your eyes, wash it away immediately.
- Please use the cleaning powder once every week or two weeks.

The cleaning powder contains citric acid, which is commonly used as food additive and is harmless.

! Be sure to shut off the faucet and turn off the unit before cleaning.

Go to Settings > E-Cleaning

: Select "Setting" in the home screen and touch "E-Cleaning".

Necessary time for cleaning: Approx. 3 hours

: The cleaning procedure will be displayed on the screen. Carry out cleaning according to this procedure.

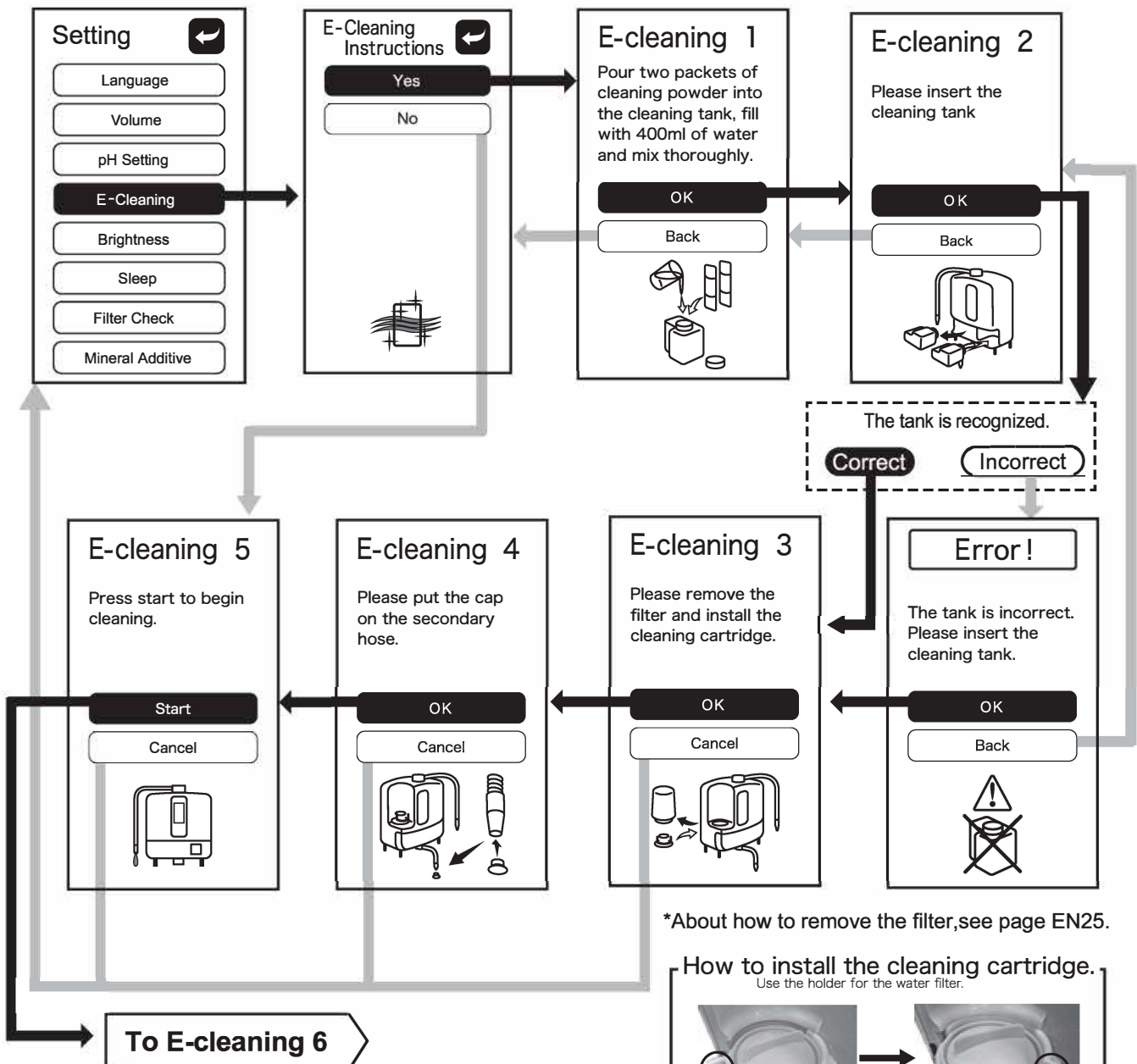

*About how to remove the filter, see page EN25.

How to install the cleaning cartridge.
Use the holder for the water filter.

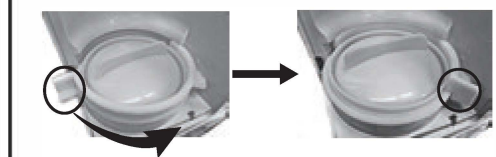

To ensure that the tank is correctly recognized, be sure to install the tank cover before beginning the E-Cleaning process.

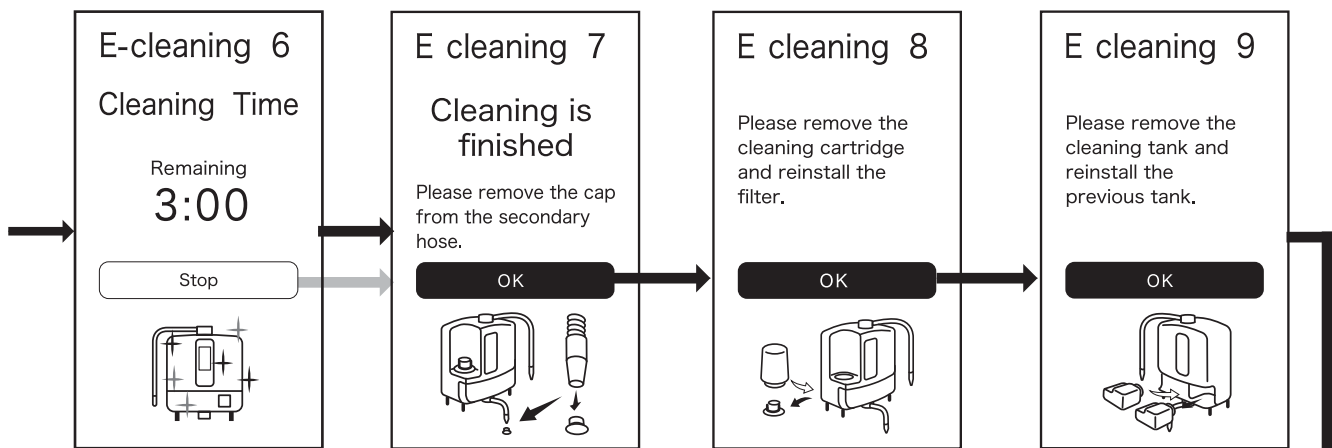

Attention

The water that flows out of pipe or hose is cleaning water, so do not use it.

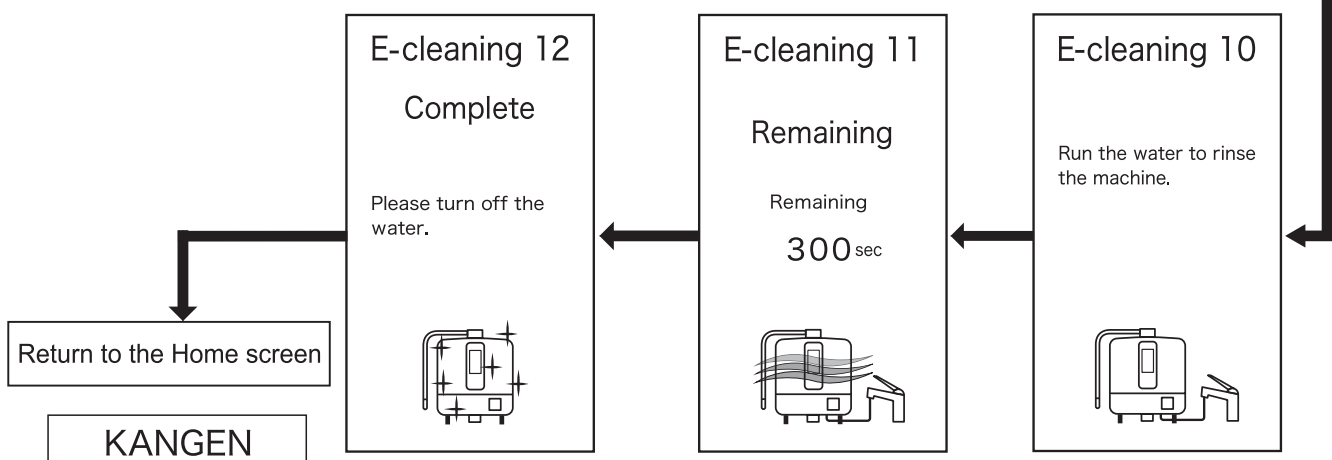

KANGEN WATER

pH 7.0	pH 9.5
pH 6.0	pH 9.0
pH 2.5	pH 8.5

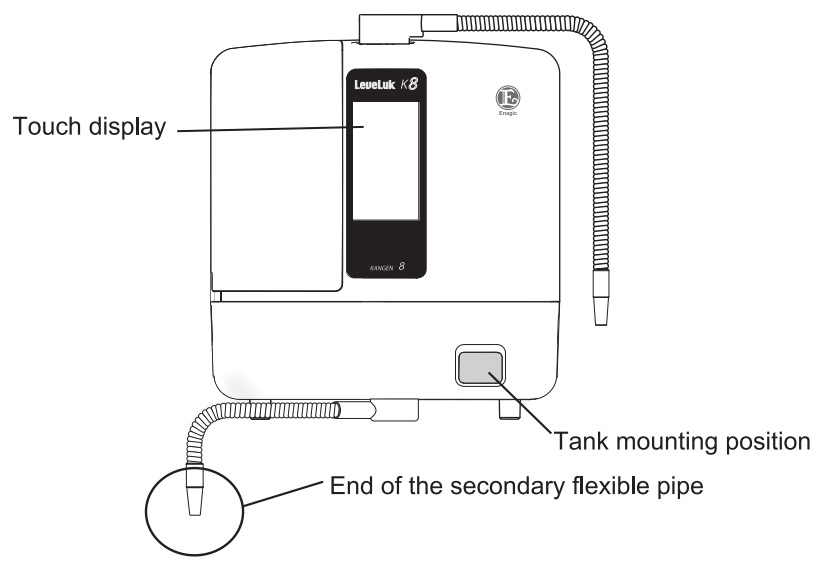

Setting



When this display appears

If any of the following messages are displayed on the screen, it is important to follow the instructions the message remains displayed despite corrective action being taken, unplug the unit and contact your local Enagic branch office.

English

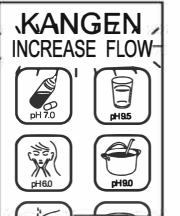
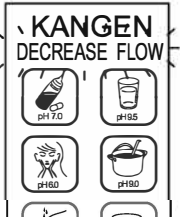
Screen display	Cause and necessary action	
	<p>This message is displayed if hot water at a temperature of at least 40°C is run through the unit and the hot water protection device operates.</p> <p>Voice "Hot water warning"</p>	<p>Immediately stop running hot water through the unit more at a temperature of 35°C. This message</p>
	<p>This message is displayed when the temperature inside the unit rises and the temperature detection device operates.</p> <p>Voice "Overheat warning"</p>	<p>Turn off the water and the unit. Then wait for at least 30 minutes before restarting.</p>
	<p>Voice "Overheat warning"</p>	
	<p>This message is displayed when the flow of the water is too slow.</p> <p>Voice "Increase flow"</p>	<p>Increase the water flow.</p>
	<p>This message is displayed when the flow of the water is too fast.</p> <p>Voice "Decrease flow"</p>	<p>Decrease the water flow.</p>

Continued on the next page.

Screen display

Cause and necessary action

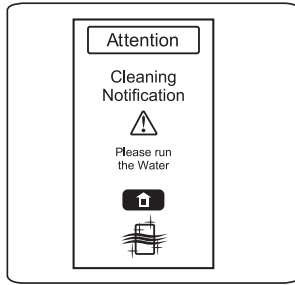

This message is displayed when cleaning is to be carried out at the beginning of the next water processing operation.

Run the water until the notification disappears (about 20 seconds).

Back to the home screen.

See page EN23

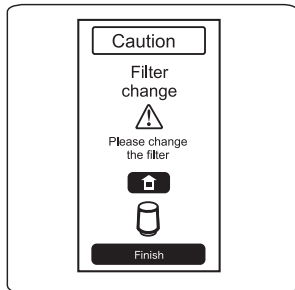

When water filter needs to be replaced.

Voice

"It's time to replace the filter"

Please replace the water filter.

Back to the home screen.

See page EN24

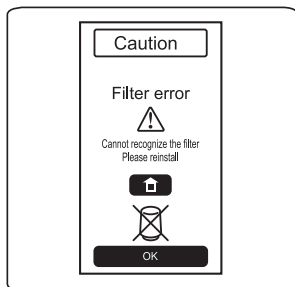

This message is displayed when a non-specified filter is installed.

This sometimes causes a reduction of function. Use our specified filter.

Back to the home screen.

See page EN26

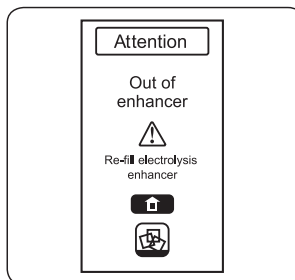

This message is displayed when the electrolysis enhancer is used up while strong acidic water is being made, or when there is no electrolysis enhancer in the tank.

Voice

"Re-fill electrolysis enhancer"

Close the faucet and add electrolysis enhancer before use.

Back to the home screen.

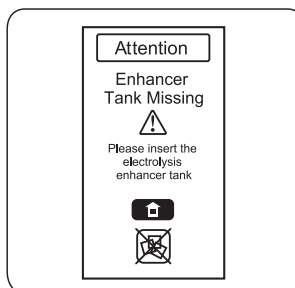

This message is displayed when **the electrolysis enhancer tank** is not installed.

Voice

"Please install the electrolysis enhancer tank"

Close the faucet and install the electrolysis enhancer before use.

Back to the home screen.

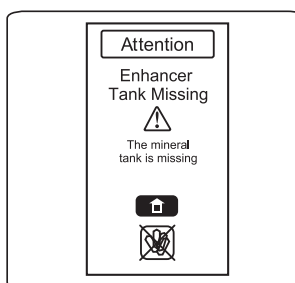

This message is displayed when **the mineral solution tank** is not installed.

Voice

"Please install the mineral solution tank"

Close the faucet and install the mineral solution tank before use.

Back to the home screen.

Troubleshooting



Trouble	Cause	Remedy
Nothing is displayed.	The power cord is not connected to the power outlet or the unit.	Check the connection.
The screen suddenly disappears.	Sleep function	See page EN17.
Water does not flow in cold weather.	The interior of the unit is frozen.	Raise the room temperature and wait until it melts.
Output of all types of water is getting low.	Water flow (pressure) is low.	Open the faucet wider.
	Water filter has clogged.	Replace the water filter with a new one.
	Time for E-Cleaning.	Carry out powder cleaning.
KANGEN Water has chlorine odor.	The performance of the water purification filter is reduced.	Replace the water filter with a new one.
Whitish material is floating or has settled in KANGEN Water.	Calcium processed by electrolysis.	Harmless
	Time for E-Cleaning.	Carry out powder cleaning.
The inside of secondary water pipe is stained dark.	Oxidizing material, such as iron has adhered.	Harmless
Dropping pH value when processing KANGEN Water and Beauty Water.	Calcium buildup in the ionizing cell.	Touch the Beauty button  and run water for about 1 minute to clean the ionizing cell.
	Time for E-Cleaning.	Carry out powder cleaning.





English

Safety Precautions

■ To avoid injury or accident, please adhere to the following rules.

English

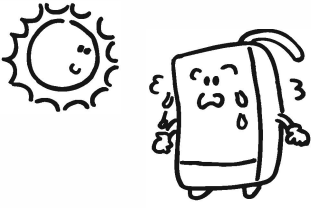
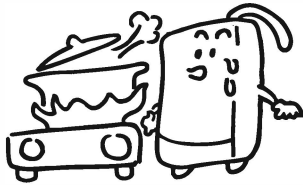
 Warning	
 Prohibited	<ul style="list-style-type: none"> ● People who have the following conditions should get doctor's or pharmacist's approval before drinking KANGEN Water generated with this water processor. ● Please take the following precautions prior to drinking KANGEN Water. <ul style="list-style-type: none"> ▪ Do not take medication with KANGEN Water. ▪ If you are experience any discomfort in your health condition, please consult your physician or pharmacist. ▪ If you are under a physician care, or are experiencing physician care, or are experiencing physical abnormality, please consult your physician or pharmacist before using. ● Use only municipally treated water approved for drinking such as tap water. <ul style="list-style-type: none"> ▪ The unit's chlorine removal ratio and pH value may vary according to the water quality of different localities.
	<ul style="list-style-type: none"> ● Please supervise children and senior citizens while they use the machine. ● This appliance can be used by children age from 8 years and above and persons with reduced physical, Sensory or mental capabilities or lack of experience and knowledge if they have been given supervision or instruction concerning use of the appliance in a safe way and understand the hazards involved. Children shall not play with the appliance. Cleaning and user maintenance shall not be made by children without supervision.
	<p>Failure to comply with all of the following warnings may cause electric shock, fire or accidents and can result in severe personal injury and or damage to property.</p> <ul style="list-style-type: none"> ● Do not splash water or oil on the body. ● Never run the unit with a damaged power supply cord. ● Do not tamper with or attempt to repair the unit.

 Attention		
 Please observe	<ul style="list-style-type: none"> ● Avoid direct sunlight. - May cause the unit to bend or warp.- 	<ul style="list-style-type: none"> ● Do not place the unit near hot objects or in the presence of corrosive gas. - May damage or cause the unit to bend or warp.- 
	<ul style="list-style-type: none"> ● Never place anything on the unit. - It may cause damage or fall.- 	<ul style="list-style-type: none"> ● Do not use thinner, benzene, cleansers or chlorine-based detergents for cleaning. - May damage the unit. - 

⚠ Attention

- **Never run hot (40°C or higher) into the unit.**
- It may damage or cause malfunctions.-

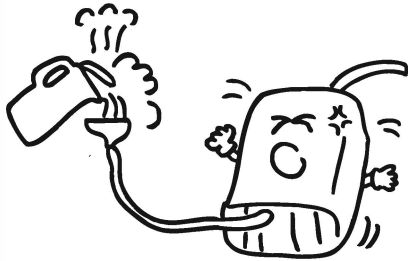

- **Do not use salt water or excessively hard water.**
- The unit may be damaged, or its service life will be shortened.-

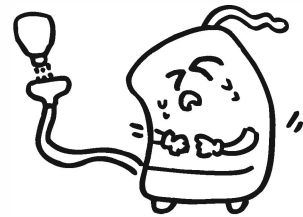

- **Do not use the unit when the secondary water hose is in an elevated position.**
- Water cannot flow out of the unit and therefore it may cause damage.

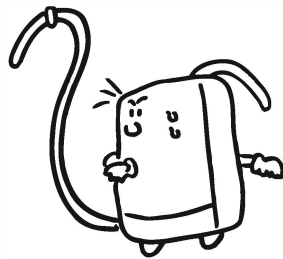

- **If you want to move the unit, first remove the electrolysis enhancer tank.**
- Leaking from the electrolysis enhancer may cause trouble.-

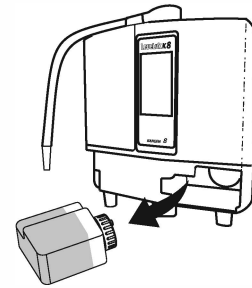

Please observe

- **Do not use processed water in aquariums.**
- The unit may be damaged, or its service life will be shortened.-

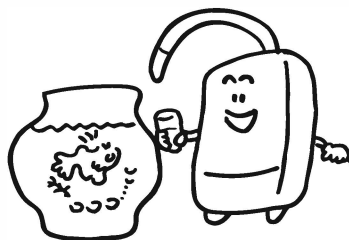

- **In freezing temperatures, do not use the unit.**
When you are not using the unit for a long period of time, remove the water filter and store it separately. Do not activate the reset switch when the filter is removed.

- Failure to do so can result in damage or malfunction-



① Flexible pipe
32in./800mm long

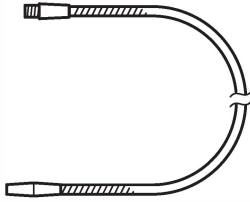

② Water supply hose
(40 ~ 200in./1 ~ 5m)

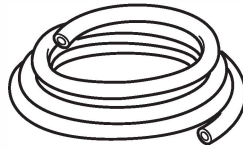

③ Secondary water hose
(40 ~ 200in./1 ~ 5m)

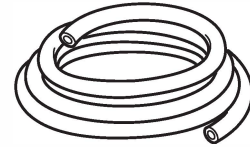

⑤ Mineral solution tank set
· Mineral solution tank
(With additive cap)
· Calcium lactate 200 g

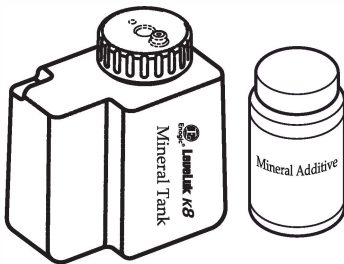

⑥ Electrolysis enhancer



⑦ Cleaning tank set
· Cleaning tank
(With additive cap)
· Cleaning powder (6 pcs.)

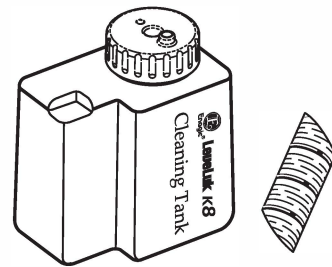

⑧ Water filter for replacement
Activated Charcoal type FC1

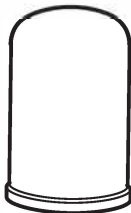

⑨ Cleaning powder
(24 pcs.)



⑩ Screw fixed adapter



Install the secondary water hose.

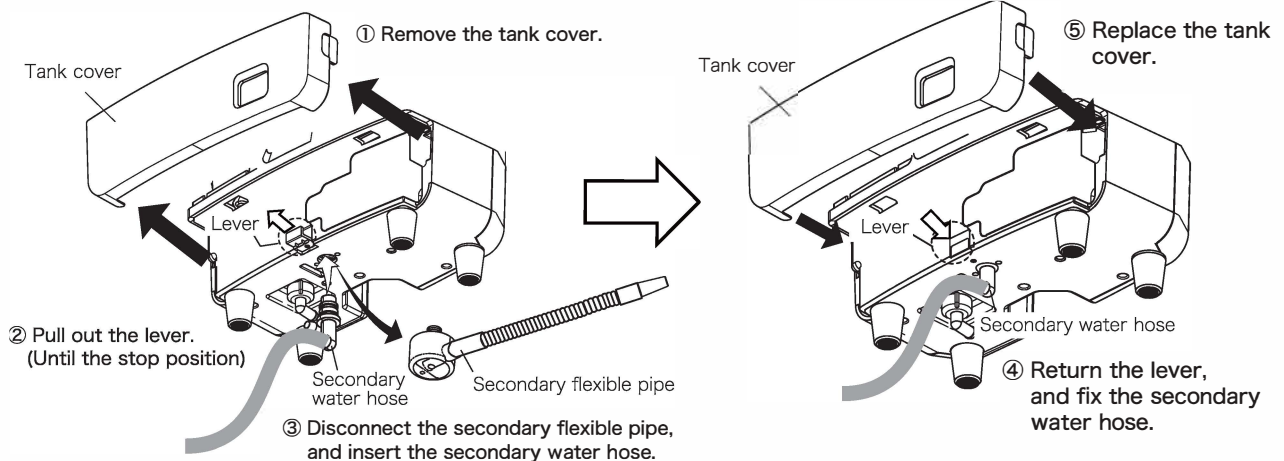

Standard specifications

Item name		Leveluk KANGEN8		
Feed water specs and connection		One way diverter		
Power supply Rated current		100 - 240V AC 50 / 60Hz 2.6 - 1.1 A		
Power consumption		Approx. 230W (If production is done at a high Kangen pH level)		
Main unit	dimensions	Approx. H 13.6 × W 11.0 × D 5.8 (inch) / H 34.5 × W 28.0 × D 14.7 (cm)		
	weight	11 lbs / 5 kg		
Ionizing system		Continuous ionizing system (Built-in flow rate sensor)		
Electrolysis	KANGEN Water	0.92 gal. /min. (3.5 L / min.)		
	Feed water pressure Approx.	14.3 psi / 100 kPa		
	Strong Acidic Water	0.34 gal. /min. (1.3 L / min.)		
	Feed water pressure Approx.	14.3 psi / 100 kPa		
	Electrolysis capacity settings	7 level	Kangen Water® at 3 levels (Approx. pH8.5/pH9.0/pH9.5) Clean Water (Approx. pH7.0) Beauty Water (Approx. pH6.0) Strong Acidic Water (Approx. pH2.5) Strong Kangen Water (Approx.pH11.0)	
	Cleaning system of ionizing cell	· When Kangen Water® or Beauty water has been used for more than 10 minutes (10 seconds when the water is stopped) · When water is not passed through the unit for 24 hours (30 seconds)		
	Materials of electrode and ionizing cell	Platinum-plated titanium		
Water filter	Filter material	Granulated antibacterial activated charcoal,calcium sulfite		
	Removable substance	Aesthetic Chlorine,Taste and Odor up to 1500 gallons		
	Un-removable substance	Metal ions/salt dissolved in orginal tap water		
	Replacement interval	When water is passed through the unit for about one year, or 6,000 liters have been passed through it (Varies according to region and water quality)		
Applicable water pressure		50kpa ~ 500kpa (Aprrox.0.5 kgf/cm ² ~ 5 kgf/cm ²)		
Available water temperature		41 ~ 95 °F / 5 ~ 35 °C		
Electrolysis enhancer (for Strong Acidic Water production)		Forced dissolving adding type		
Electrolysis enhancer (sodium choride)re-fill need indication		Voice guidance , LCD message		
Protective device		Current fuse 250V - 6A Heat Protect		
Detective device		Detection of temperature rise and hot water		

- Specifications and design subject to change for product improvements without notice.
- The electrolytic processing capacity and the filter service life largely depend on the water quality or how the machine was used.

After-sales Service

Warranty

- Please keep the included warranty in a safe place for future reference.

If you need repair during warranty period

- For repairs, please contact your local Enagic branch office.
(Please read the warranty carefully, some repairs may not be covered under the warranty.)

⚠ Attention *You may be charged if your repair is for any of the following reasons.

1. Trouble resulting from handling in a manner that is not specified in the "Operation Manual".
2. Trouble or damage due to the use of water other than municipal drinking water.
3. Trouble or damage due to natural disaster, such as, earthquake, fires or floods.
4. Dropping the product or damage caused during transportation.
5. Damage caused by use of improper voltage.
6. Replacement of consumable parts.
7. Replacement of spent electrode.
8. Trouble resulting from improper usage or failure to perform regular maintenance.
9. Trouble resulting from tampering or altering.
10. Trouble caused by sediment or lime scale deposits.

If you need to repair after warranty expiration

- Contact your local Enagic branch office. The purchaser is responsible for repair costs.

Others

- If you have questions about the product, please contact your local Enagic branch office.
- For use with cold water only.
- Do not use with water that is microbiologically unsafe or of unknown quality without adequate disinfection before or after the system.
- Water pipe connections and fixtures directly connected to a potable water supply shall be sized, installed, and maintained in accordance with federal, state, and local codes.

⚠ Warning



In no case should the product be modified, overhauled or repaired by purchaser, as fire or electrical shock could result.
Any consequences of such behavior shall not be compensated by the maker.

Contenu

PRÉCAUTIONS IMPORTANTES / SAUVEGARDER CES INSTRUCTIONS	FR 2
INSTRUCTION DE MISE À LA TERRE	FR 3

Introduction	FR 4
Précautions quant à l'utilisation de l'eau de beauté et l'eau acide puissante ainsi que l'eau KANGEN	FR 5
Caractéristiques	FR 6
Confirmation des accessoires	FR 7

Nom de chaque pièce	FR 8
Écran tactile	FR 9
Installation	FR10
Installation du déviateur	FR11
La mise en installation de l'appareil	FR13
À propos du câble d'alimentation	FR15

Menu réglages	FR16
•Langue/•Volume du guidage vocal / •Luminosité/•Veille	
Vérifiez le filtre	FR16

Production d'eau KANGEN, d'eau propre, d'eau de beauté.	FR18
•Comment mesurer une valeur pH comprise dans l' eau KANGEN	

Eau acide puissante / Eau KANGEN puissante	FR20
•Comment mesurer une valeur pH comprise dans l' eau acide puissante	

Ajustement du pH	FR22
Additif minéral	FR22

À propos du nettoyage automatique	FR23
---	------

Remplacer le filtre à eau	FR24
•Guide de remplacement du filtre à eau •Notification qu'il est temps de remplacer le filtre à eau	

E-Nettoyage	FR27
-------------------	------

Lorsque cet affichage s'affiche	FR29
Dépannage	FR31

Précautions de sécurité	FR32
Options	FR34
Spécifications standard	FR35
Service après-vente	FR36

Dans ce manuel

En ce qui concerne « l'eau électrolytique alcaline » et « l'eau électrolytique acide » indiqués sur les JIS T2004 « générateur d'eau électrolytique pour une utilisation domestique », nous utilisons les termes techniques « eau KANGEN » et « eau de beauté ».

PRÉCAUTIONS IMPORTANTES

• LISEZ TOUTES LES INSTRUCTIONS AVANT L'UTILISATION :

DANGER – Pour réduire le risque d'électrocution :

1. Débranchez toujours ce produit immédiatement après usage.
2. Ne l'utilisez pas pendant le bain.
3. Ne placez pas ou ne rangez pas de produit là où il peut tomber ou être mis dans une baignoire ou un évier.
4. Ne le mettez pas ou ne le faites pas tomber dans l'eau ou dans un autre liquide.
5. N'allez pas chercher un produit qui est tombé dans l'eau. Débranchez immédiatement.

AVIS – Pour réduire le risque de brûlure, d'électrocution, d'incendie ou de blessure aux personnes.

1. Un produit ne doit jamais être laissé sans surveillance lorsqu'il est branché.
2. Une vigilance rapprochée est nécessaire lorsque ce produit est utilisé par, sur, ou près des enfants ou des personnes handicapées.
3. Utilisez uniquement ce produit pour son usage prévu, comme décrit dans ce manuel. N'utilisez pas d'accessoires qui ne soient pas recommandés par le fabricant.
4. Ne faites jamais fonctionner ce produit si son cordon ou sa prise est endommagée, s'il ne fonctionne pas correctement, s'il est tombé ou a été endommagé, ou s'il est tombé dans l'eau. Retournez le produit à un centre d'entretien pour le faire inspecter et réparer.
5. Gardez le cordon à l'écart des surfaces chauffées.
6. N'utilisez jamais en dormant ou en somnolent.
7. Ne laissez jamais tomber aucun objet ou n'en insérez jamais un dans les ouvertures ou le tuyau.
8. N'utilisez pas à l'extérieur ou dans des endroits où des produits en aérosol (sprays) sont en cours d'utilisation ou à où de l'oxygène est administré.
9. Branchez ce produit à une prise de terre appropriée uniquement. Voir les instructions de mise à la terre.

SAUVEGARDER CES INSTRUCTIONS

- a) Ce mode d'emploi contient les instructions pour le nettoyage, l'entretien d'utilisateur et le fonctionnement correct recommandées par le fabricant telles que la lubrification et la non-lubrification de ce dispositif. Tous les services requis par ce produit doivent être effectués par un représentant du service agréé, ce qui signifie que ce produit ne contient aucune pièce réparable par l'utilisateur. Ce produit est destiné à une utilisation domestique comme indiqué dans ce manuel et dans d'autres documentations livrées avec le produit.
- b) Lorsqu'un produit utilisant un limiteur thermique à réinitialisation automatique (qui coupe l'ensemble du produit) est utilisé, veuillez vous référer à ce manuel pour obtenir des instructions et des avertissements.
- c) Lorsque le produit est en cours d'utilisation, veuillez vous référer à ce manuel pour un entretien approprié du cordon.
- d) Le produit est destiné à être utilisé avec de l'eau, des additifs, des conditionneurs, ou un produit qui s'appuie sur la conductivité de l'eau pour des fonctionnements normaux (produits de type électrode). L'utilisation de bicarbonate de soude, de sel ou d'autres substances pour améliorer la conductivité de l'eau est stipulée. Veuillez vous référer à ce manuel pour des instructions spécifiques sur le bon liquide ou le bon additif et la valeur exacte conjointement avec le produit.

INSTRUCTIONS DE MISE À LA TERRE

Ce produit doit être mis à la terre. En cas de court-circuit, la mise à la terre réduit le risque de choc électrique en fournissant un fil d'évacuation au courant électrique. Ce produit est équipé d'un cordon de mise à la terre avec une prise de terre. La fiche doit être branchée dans une prise électrique correctement installée et mise à la terre.

DANGER – Une utilisation incorrecte de la prise de terre peut entraîner un risque de choc électrique.

Si une réparation ou un remplacement du cordon ou de la prise est nécessaire, ne connectez pas le fil de terre à aucune borne de lame plate. Le fil avec isolation comportant une surface extérieure qui est verte avec ou sans des rayures jaunes est le fil de mise à la terre. Contactez un électricien qualifié ou à un dépanneur si vous n'avez pas parfaitement compris les instructions de mise à la terre, ou en cas de doute pour savoir si le produit est correctement relié à la terre.

Pour tous les autres produits mis à la terre, produits connectés à un cordon :

Ce produit est équipé d'un cordon d'alimentation interchangeable afin d'autoriser la connexion avec tous les types d'alimentation électrique. (100 V-240 V) 50-60 Hz. Assurez-vous que la prise et le consentement ont la même configuration. N'utilisez pas d'adaptateurs avec ce produit. S'il ne s'adapte pas, contactez le revendeur auprès duquel vous avez acheté cette machine pour acquérir la bonne fiche d'alimentation.

Cordons de rallonge :

Si vous avez besoin d'une rallonge, utilisez uniquement une rallonge à trois fils qui a une prise de terre à trois lames, et une prise à trois fentes qui acceptera la prise sur le produit. Remplacez ou réparez un cordon endommagé.

● Indicateurs utilisés dans ce manuel

Les marques mentionnés dans ce manuel représentent les zones d'importance, et sont expliquées ci-dessous. Veuillez à lire soigneusement les instructions avis et avertissement.

Niveau de danger







Avis

Indique une situation dangereuse imminente pouvant entraîner des risques pour la santé si le dispositif est géré d'une manière différente de celle décrite dans ce manuel.









Attention

Indique une situation potentiellement dangereuse qui peut entraîner des blessures mineures ou modérées si le dispositif est géré d'une manière différente de celle décrite dans ce manuel.

- * Toutes les précautions décrites ici sont classées comme «  avis » et «  attention ».
- Toute éventuelle situation dangereuse qui peut entraîner la mort ou de graves blessures corporelles est désignée sous le signe «  avis ».
- Toutefois, d'autres situations potentiellement dangereuses désignées sous le signe de «  Attention » peuvent également représenter un grave danger, selon le cas et la situation.
- Toutes les précautions, par conséquent, doivent être rigoureusement respectées.
- * Le fabricant de ce produit n'est pas responsable des dommages au produit ou des accidents causés par une utilisation incorrecte ou par le non-respect des précautions décrites dans ce manuel.
- * Après avoir lu ce manuel, conservez-le en lieu sûr pour vous y référer dans le futur.

● Description des repères de signal



Marque	Titre	Signification
	Général	Utilisé pour indiquer les précautions générales, les avis et les dangers.
	Général	Utilisé pour informer des précautions générales d'interdiction, avis et de danger.
	Général	Utilisé pour décrire le comportement de tous les utilisateurs.
	Flammes nues	Utilisé pour prévenir tout comportement qui pourrait mener, sous certaines conditions, l'appareil à prendre feu en conséquence de proximité à des flammes.
	Interdiction d'utilisation dans des endroits à éclaboussures d'eau, comme, une salle de bain ou une salle d'eau.	Utilisé pour interdire l'utilisation du produit à proximité de baignoires ou sous les douches, ou dans n'importe quel endroit où l'appareil risque d'entrer en contact avec de l'eau, l'appareil n'est pas étanche.
	Démontage	Utilisé pour avertir contre les auto-réparations ou du démontage de l'appareil par soi-même, ce qui peut provoquer un choc électrique ou d'autres blessures.
	Débranchement	Utilisé pour indiquer à l'utilisateur lorsqu'il est nécessaire de débrancher le produit, en particulier lorsqu'il montre des signes de détérioration, ou lorsqu'un orage est prévu.

Précautions quant à l'utilisation de l'Eau de Beauté et de l'Eau acide puissante ainsi que de l'Eau KANGEN.

⚠ Avis - Veuillez observer attentivement -

 Veuillez observer	<ul style="list-style-type: none">● Veuillez consulter votre médecin avant d'utiliser l'eau de beauté ou l'eau acide puissante si vous avez quoique ce soit qui suit.<ul style="list-style-type: none">■ Peau sensible■ Allergies● Si vous faites l'expérience d'une irritation de la peau après avoir utilisé l'eau de beauté, cessez toute utilisation et consultez votre médecin.● Veuillez prendre les précautions suivantes avant de boire l'eau KANGEN.<ul style="list-style-type: none">■ Ne prenez pas de médicaments avec l' Eau KANGEN.■ Ne buvez pas l'eau KANGEN si vous avez des problèmes rénaux tels que l'insuffisance rénale ou des problèmes de traitement du potassium.■ Si vous ressentez une gêne quelconque veuillez cesser toute utilisation et consultez votre médecin.■ Si vous êtes suivi par un médecin veuillez le consulter avant de boire de l'eau KANGEN.■ N'utilisez pas l'eau KANGEN avec des préparations pour bébés ou des aliments pour nourrissons.
--	---

⚠ Attention

 Interdit	<ul style="list-style-type: none">● Ne buvez pas l'un des types d'eau suivants; ils peuvent affecter de façon négative votre santé.<ul style="list-style-type: none">■ Eau acide puissante■ Eau de beauté■ Eau de cycle de nettoyage■ Eau contenant du liquide de test pH■ Eau KANGEN puissante pendant la production d' eau acide puissante■ L'eau s'écoulant du tuyau d'eau secondaire● Lorsque vous buvez l' Eau KANGEN, ajustez la valeur pH à 9,5 ou bien à un niveau inférieur. Il n'est pas recommandé de boire de l'eau ayant un pH au-dessus de 10,0. Vérifiez régulièrement le pH.● Veuillez boire l'eau KANGEN aussi tôt qu'elle est produite.● N'utilisez pas KANGEN ou l'eau de beauté dans des bocal à poissons ou des aquariums; les changements de pH peuvent tuer les poissons.● En raison du fait que les récipients en cuivre sont sensibles à l'acidification et que les récipients en aluminium sont sensibles à l'alcaline ils ne devraient pas être utilisés.
 Veuillez observer	<ul style="list-style-type: none">● Utilisez des récipients faits de verre, plastique, céramique, ou d'autres matériaux non corrosifs lors du stockage de l'eau acide puissante. Les récipients en métal corrodent en contact avec l'eau acide puissante et ne doivent donc jamais être utilisés.● Conservez l'eau acide puissante dans un récipient fermé hermétiquement qui est étanche à la lumière. Utilisez le contenu enregistré en une semaine.● Les couteaux en métal ou les cuillères nettoyées avec l'eau acide puissante ou l'eau de beauté doivent être séchés. De la rouille peut se développer si les ustensiles sont laissés humides.● Conservez l'eau KANGEN dans un récipient hermétiquement fermé et maintenez réfrigéré. Utilisez le contenu dans les 3 jours.● Rincez la machine pendant 15 minutes lors de la première utilisation d'un nouveau filtre.● Laissez l'eau s'écouler pendant plus de 10 secondes avant votre première utilisation de la journée.● Si l'appareil a été inutilisé pendant 2 à 3 jours, laissez l'eau s'écouler pendant plus de 30 secondes.● Veuillez suivre les lois et réglementations locales lors du retrait des filtres usagés.

Français

Caractéristiques

• Ce produit est capable de produire 5 types d'eau, « eau acide puissante », « eau KANGEN puissante », « eau KANGEN », « eau de beauté », et « eau propre ».
Toutes à une pression sur le bouton pour répondre à vos besoins spécifiques.

1 Placez le levier du déviateur sur la position ion.

2 Sélectionnez le mode et appuyez sur le bouton.

3 Ouvrez le robinet d'alimentation en eau.

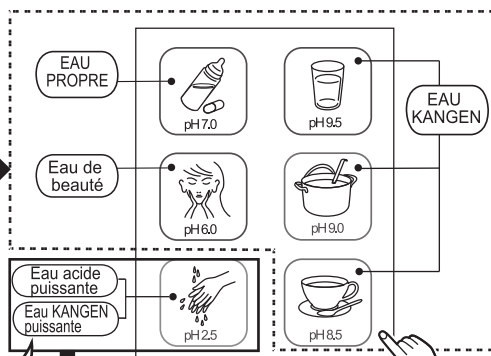
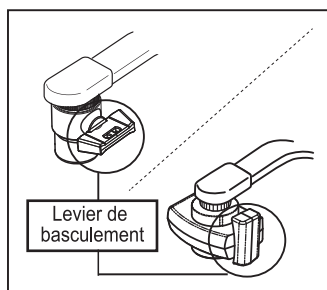

⚠ L'« eau acide puissante » est déversée du tuyau flexible secondaire, et l'« eau KANGEN puissante » est déversée du tuyau flexible.

Insérez l'exhausteur électrolytique.

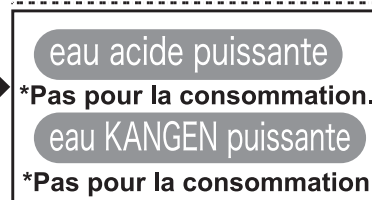

Français

■ 5 types d'eau, subdivisés en 7 selon le pH, sont disponibles pour être adaptés à votre besoin spécifique.

Eau traitée	bouton	Niveau PH	Utiliser	⚠ Attention
eau KANGEN		pH 9.5	Pour toute consommation Convient tout particulièrement pour la consommation ordinaire d'eau, ou pour faire du café, du thé noir, du thé Oolong, et ainsi de suite.	Ne doit pas être utilisé avec les médicaments. Si vous prenez des médicaments, sélectionnez le mode eau propre.
		pH 9.0	Une fois que vous avez pris l'habitude de boire l'eau KANGEN Faire ressortir le goût des ingrédients, de la nourriture ne nécessite pas tant d'assaisonnement, et un excès de sel peut être évité.	
		pH 8.5	Votre point de départ Ce niveau de pH est recommandé pour les personnes devant s'habituer à l'eau KANGEN.	
eau propre		pH 7.0	À prendre avec un médicament ou une formule de préparation pour bébé L'eau propre peut être utilisée comme de l'eau à prendre avec un médicament ainsi qu'une eau à boire tous les jours.	—
eau de beauté		pH 6.0	Pour votre soin pour la peau À utiliser comme de l'eau astringente, de l'eau de bain.	Pas pour la consommation.
eau acide puissante		pH 2.5	À utiliser en guise de désinfectant ou de nettoyage Cette eau nettoie facilement vos ustensiles de cuisine comme les couteaux de cuisine, les plateaux de cuisine, et lave les tasses ainsi que les sous-tasses. Elle détruit également les bactéries pathogènes sur les fruits.	
eau KANGEN puissante		pH 11.0	A le pouvoir de dissoudre les taches persistantes Utilisez le pouvoir ajouté de l'eau KANGEN PUISSANTE pour retirer les taches de graisse résistantes de la cuisine ou pour le nettoyage des sols. Utilisez pour laver le poisson, la viande et les légumes.	

⚠ Avis



Lors de la production d' eau ACIDE PUISSANTE, assurez-vous que la pièce est bien ventilée et évitez toute respiration prolongée des vapeurs.

Confirmation des accessoires

Si vous découvrez des anomalies avec le produit, veuillez contacter votre revendeur auprès duquel vous avez acheté.

À propos de l'installation

- Cordon d'alimentation

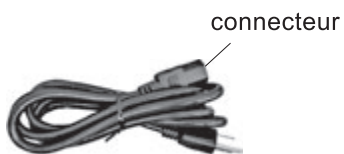

- Manuel d'utilisation

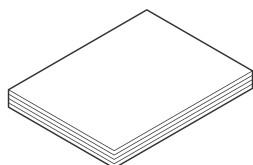

- Déviateur en acier inoxydable



- Adaptateur



- Déviateur avec douche
- Adaptateur

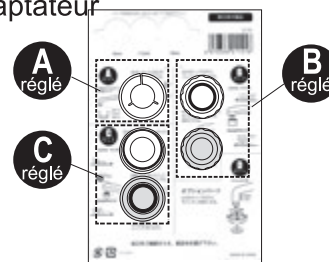
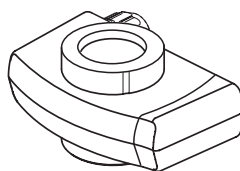

* Le cordon d'alimentation fourni varie en fonction du pays dans lequel le produit est destiné à être utilisé.

À propos de l'utilisation

- Liquide de test pH réglé

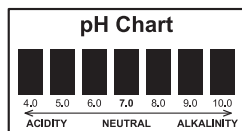
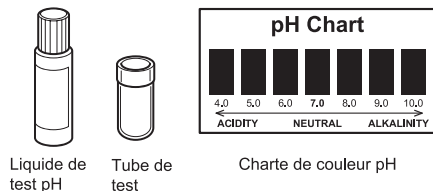

- Papier de test pH

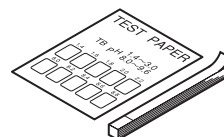

- Nettoyage du réservoir

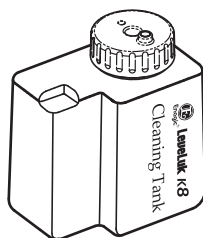

- Exhauteur électrolytique



- Poudre de nettoyage

30 g x 6 pcs



- Nettoyage de la cartouche



- Tuyau secondaire



Nom de chaque pièce

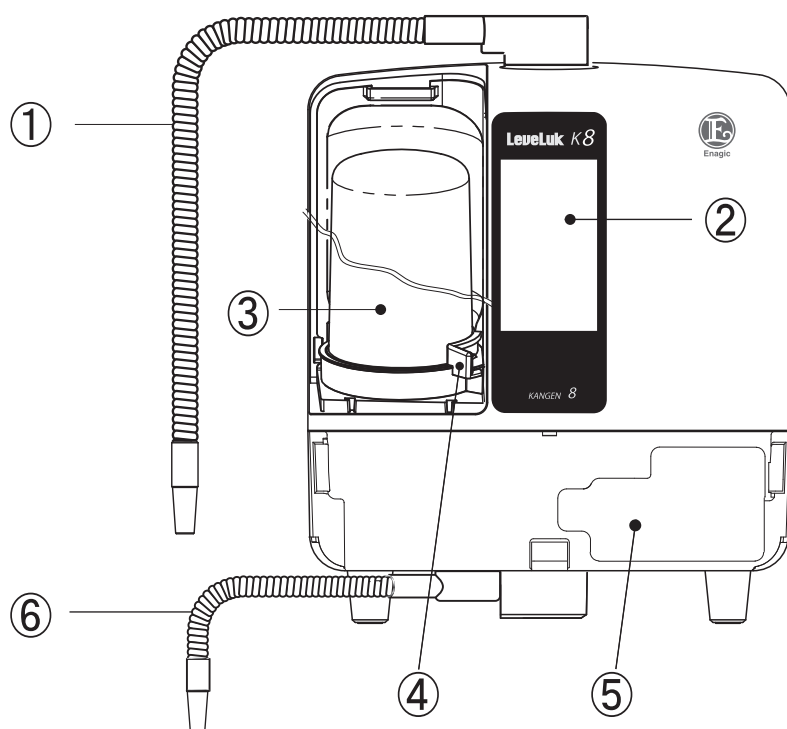

- ① Tuyau flexible
- ② Écran tactile (affichage et utilisation)
- ③ Filtre à eau (voir page FR24)
- ④ Support plateaux
- ⑤ Réservoir
 - Le réservoir d'exhausteur électrolytique (voir page FR20)
 - Nettoyage du réservoir (voir page FR27)
 - Réservoir pour solution minérale (en option) (voir page FR22)
- ⑥ Tuyau flexible secondaire
- ⑦ Couvercle du filtre
- ⑧ Cache du réservoir
- ⑨ Réceptacle de prise
- ⑩ Ajusteur <arrière uniquement>
- ⑪ Tuyau d'alimentation en eau

<Partie supérieure>

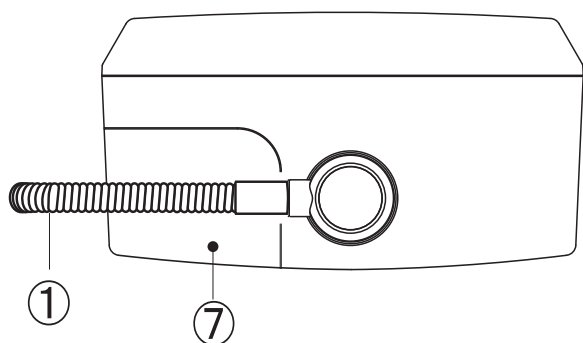

<Partie inférieure>

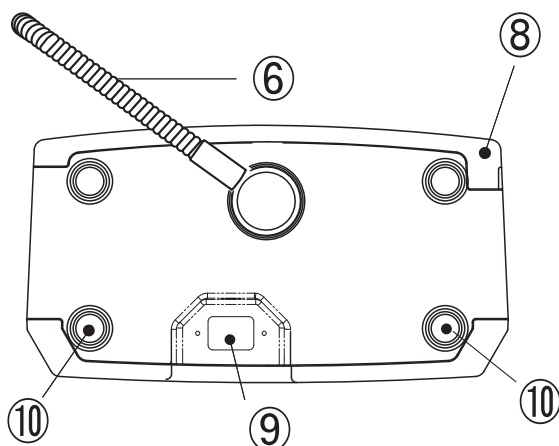

<Partie arrière>

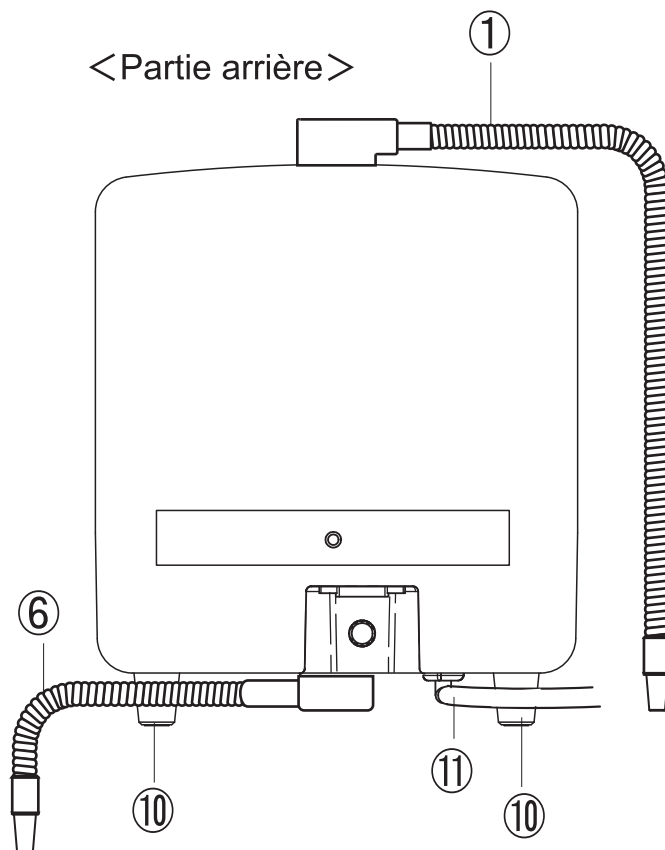

Écran tactile (affichage et utilisation)

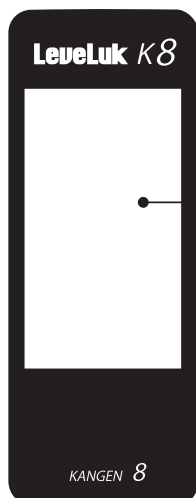

▪ **Écran d'accueil**

• **Écran réglages**

• **Attention, Écran avis**

☞ Voir page FR29

• **Écran d'arrêt**

Annulation de la condition d'arrêt. (Marche)

☞ Voir page FR17

Fonctionnement de base

Actionnez l'écran tactile en appuyant dessus avec votre doigt.

*Précautions pour une utilisation de l'écran tactile.

L'écran tactile est conçu pour être utilisé en appuyant légèrement avec le doigt. N'appuyez pas dessus durement, ou n'appuyez pas dessus avec un objet pointu (votre ongle, ou d'un stylo à bille, une épingle, etc.).

· L'écran tactile pourrait ne pas marcher lorsque vous appuyez dessus des façons suivantes. De plus, sachez que ce genre de comportement peut entraîner un dysfonctionnement.

- Utilisation de l'écran tactile lorsque vous portez des gants
- Utilisation de l'écran tactile avec la pointe de votre ongle
- Manipulation de l'écran tactile pendant qu'une feuille de protection ou un sceau est appliqué dessus
- Utilisation de l'écran tactile lorsqu'il est mouillé
- Utilisation de l'écran tactile alors que votre doigt est humidifié par de la transpiration ou de l'eau

Écran d'accueil



① **Section d'affichage**
: Indique le nom de l'eau traitée sélectionnée et également l'opération lorsque l'eau coule dans l'appareil.

② **Bouton** **La mise en**
: Affiche l'écran de réglages (reportez-vous au ci-dessous)

③ **Bouton d'eau traitée**

- pH9.5** : EAU KANGEN pH 9.5
- pH9.0** : EAU KANGEN pH 9.0
- pH8.5** : EAU KANGEN pH 8.5
- pH7.0** : EAU PROPRES pH 7.0
- pH6.0** : Eau de beauté pH 6.0
- pH2.5** : Eau acide puissante pH 2.5

Écran réglages

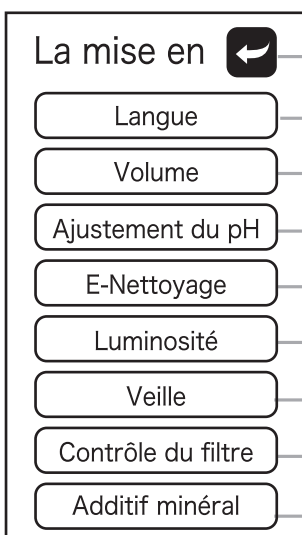

① **Bouton Langue**
: Réglages de la langue (voir page FR16)

② **Bouton Volume**
: Réglages du volume (voir page FR16)

③ **Bouton Ajustement du pH**
: Ajustement du pH (voir page FR22)

④ **Bouton E-Nettoyage**
: Nettoyage à l'intérieur de l'appareil (voir page FR27)

⑤ **Bouton Luminosité**
: Réglages de la luminosité de l'écran (voir page FR17)

⑥ **Bouton Veille**
: Réglages du temps de mise à l'arrêt. (voir page FR17)

⑦ **Bouton Contrôle Du Filtre**
: Confirmation de l'état d'utilisation du filtre (voir page FR16)

⑧ **Bouton Additif Minéral**
: Utilisation du réservoir minéral (en option)

⑨ **Bouton Retour**
: Retournez à l'écran précédent

Sélection d'un emplacement

⚠ Attention



Veillez observer

- Ne placez rien sur la machine. (Un dysfonctionnement ou une chute risque de se produire.)
- Ne branchez pas le tuyau secondaire ou l'ouverture du tuyau. (Peut causer des fuites d'eau ou une erreur électrolytique.)
- Vérifiez le tuyau secondaire ou le tuyau pour voir s'il est tordu ou plié. (Peut causer des fuites d'eau ou une erreur électrolytique.)
- Maintenez le niveau du tuyau secondaire ou du tuyau en dessous de celui de la machine. (Dans le cas contraire, l'eau dans la machine ne se vide pas correctement.)
- Ne déplacez pas ou ne transportez pas la machine avec un liquide exhausteur électrolytique dans le réservoir d'exhausteur électrolytique. Risque de provoquer des dégâts provoqués par une fuite de liquide.

Installez ce système conformément aux réglementations régionales et locales.

● Installez dans les types d'emplacements suivants

- Dans un endroit bien aéré

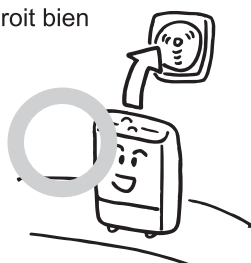

- Une zone à l'écart d'objets inflammables.

- Dans une zone dont la température de la pièce est entre 41 et 104°F / 5 et 40 °C

- Dans une zone avec une humidité relative inférieure à 90 %



- Sur une surface plane et stable en mesure de supporter le poids de la machine

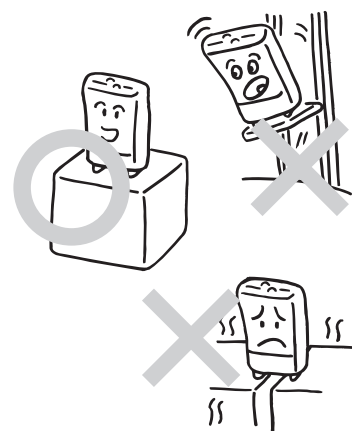

- Une zone non exposée à la lumière directe du soleil, au vent ou à la pluie.



- Une zone exempte d'éclaboussure d'eau, de vapeur, de produits chimiques, et de poussière.



Installation de l'appareil

Installez sur un comptoir de cuisine.

*Remarque : Installez sur une surface plane.

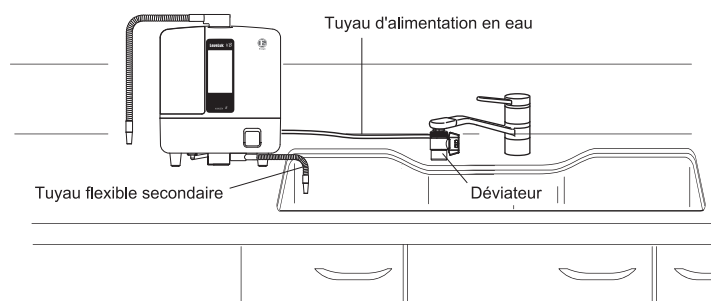

Installation du déviateur (1)

Le déviateur risque de ne pas pouvoir être installé sur certains types de robinet. Vérifiez le type de robinet au préalable. Placez ensuite le déviateur sur le robinet de la manière spécifiée.

Type de vis interne

Dans le cas du Déviateur en acier inoxydable

Adaptateur : T ou S

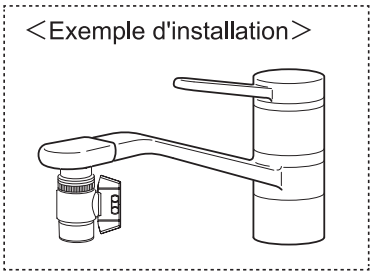
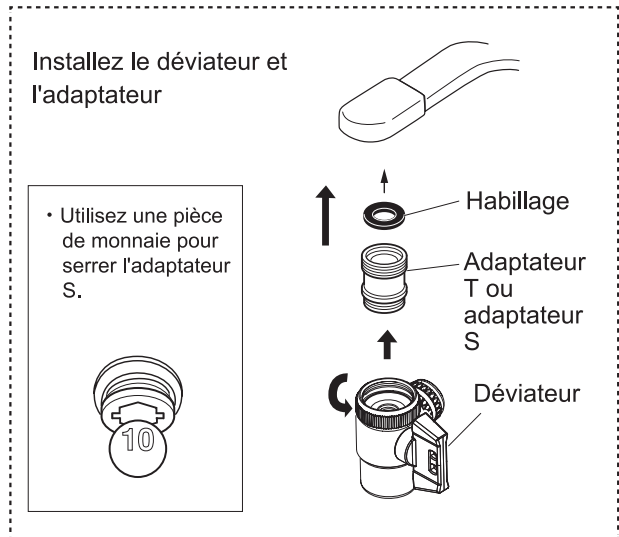
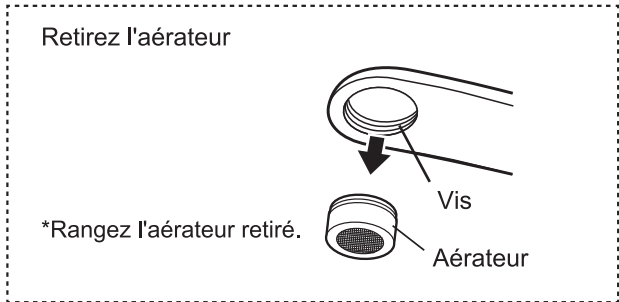

Dans le cas du déviateur avec la douche

Adaptateur : C réglé

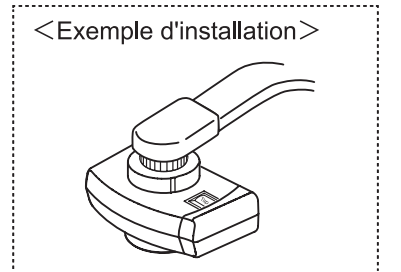
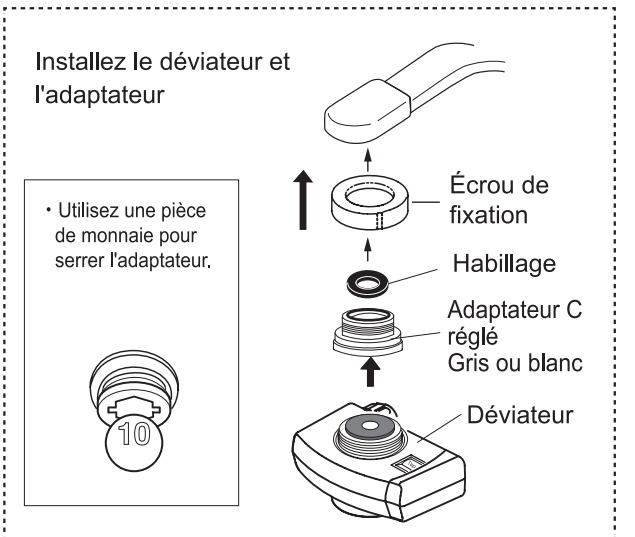
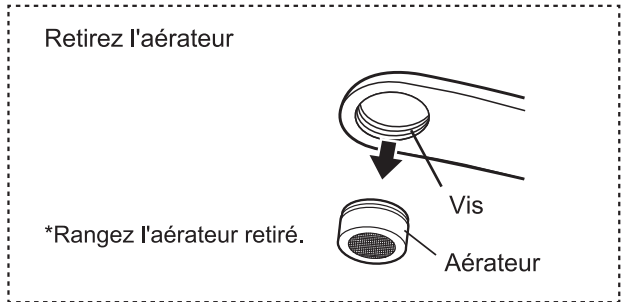

⚠ Si le diamètre du filetage ou le pas du filet ne correspond pas, les fils risquent d'être endommagés. Assurez-vous que le diamètre du filetage et le pas du filet sont comme spécifié.

Les robinets illustrés à droite ne peuvent pas accepter le déviateur.

Avec un capteur	Avec un capteur	Au robinet dont la partie de buse est courte.	Robinet carrés
	<p>● Lorsque l'adaptateur accompagnateur ne correspond pas.</p> <p>φ0.88inch/φ22 mm est OK</p>	<p>0.4inch/10 mm ou plus petit 0.96inch/24 mm ou plus grand</p>	

Dans ce cas, rajoutez un robinet dédié ou installez le déviateur spécifique. Pour plus d'informations, contactez votre revendeur.

Français

Installation du déviateur (2)

Le déviateur risque de ne pas pouvoir être installé sur certains types de robinet. Vérifiez le type de robinet au préalable. Placez ensuite le déviateur sur le robinet de la manière spécifiée.

Français

Type de vis externe

Uniquement le déviateur avec la douche

Adaptateur : B réglé

Retirez l'aérateur

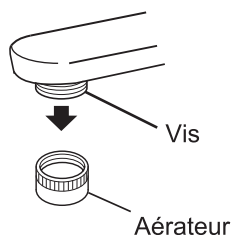

*Rangez l'aérateur retiré.

Installez l'adaptateur et le déviateur.

• Utilisez une pièce de monnaie pour serrer l'adaptateur.

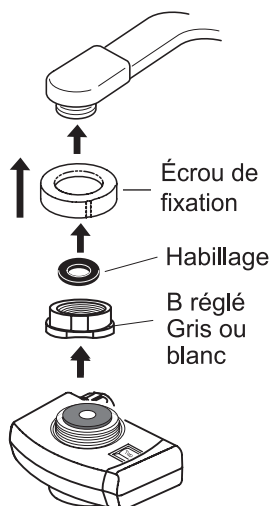

<Exemple d'installation>

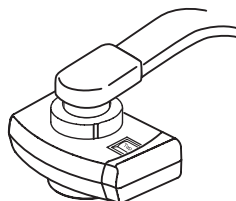

Robinet avec une extrémité étendue

Uniquement le déviateur avec la douche

Adaptateur : A réglé

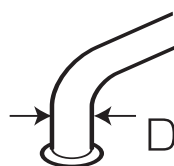

Mesurez la dimension D, puis sélectionnez l'un des trois anneaux de fixation (16, 17,5, 19 mm).

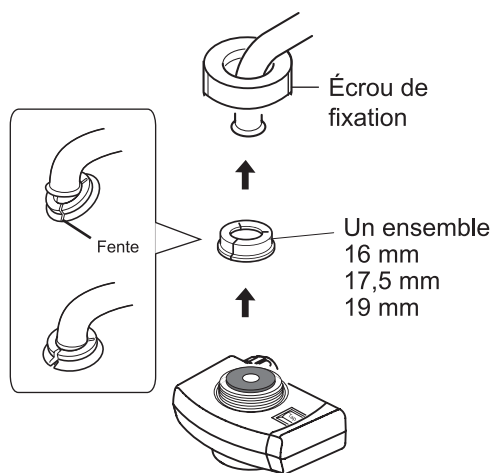

<Exemple d'installation>

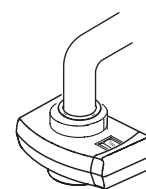

Si le diamètre du filetage ou le pas du filet ne correspond pas, les fils risquent d'être endommagés. Assurez-vous que le diamètre de filetage et le pas du filet sont comme spécifié.

Les robinets illustrés à droite ne peuvent pas accepter le déviateur.

Avec un capteur	Avec un capteur	Au robinet dont la partie de buse est courte.	Robinet carrés
	<p>● Lorsque l'adaptateur accompagnateur ne correspond pas.</p> <p>φ0,88inch/φ22 mm est OK</p>	<p>0.4inch/10 mm ou plus petit</p> <p>0.96inch/24 mm ou plus grand</p>	

Dans ce cas, rajoutez un robinet dédié ou installez le déviateur spécifique. Pour plus d'informations, contactez votre revendeur.

La mise en installation de l'appareil (Déviateur : déviateur en acier inoxydable)

Schéma global

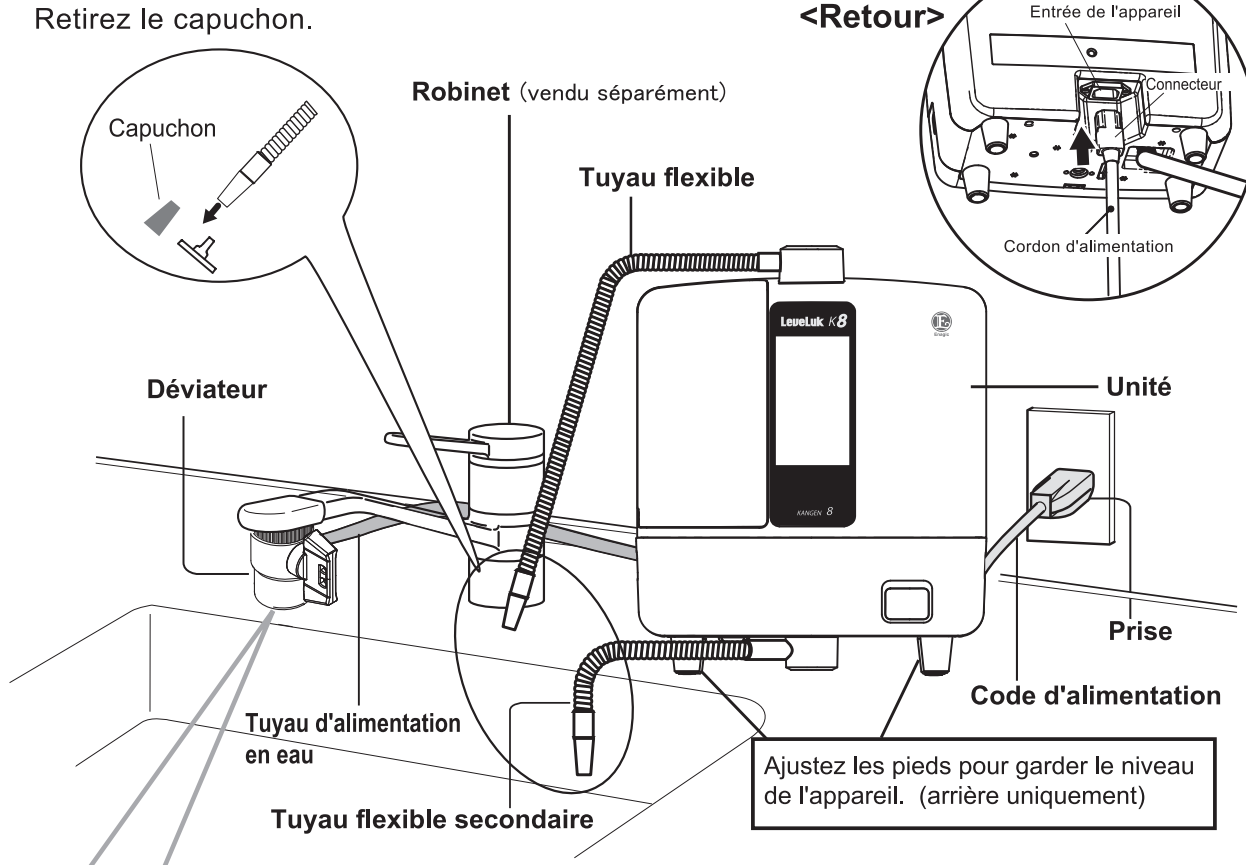

étape

1 Retirez l'écrou de fixation.



écrou de fixation

étape

2 Fixez l'écrou de fixation sur le tuyau, puis fixez le tuyau sur le déviateur.

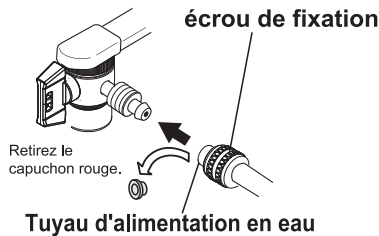

étape

3 Insérez le tuyau dans la prise de branche et fixez-le en serrant l'écrou de fixation.

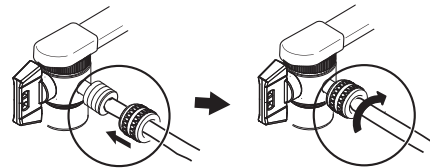

N'utilisez pas un outil pour serrer l'écrou de fixation car cela pourrait entraîner la rupture de l'écrou.

Levier

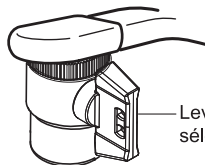

Levier de sélection

Position de l'eau traitée	Position de l'eau du robinet
De l'eau KANGEN, de l'eau acide PUISSANTE, de l'eau KANGEN puissante, ou de l'eau propre s'écoule du tuyau flexible.	Eau du robinet

La mise en installation de l'appareil (Déviateur : déviateur avec douche)

Schéma global

Retirez le capuchon.

Insérez le connecteur dans l'entrée de l'appareil.

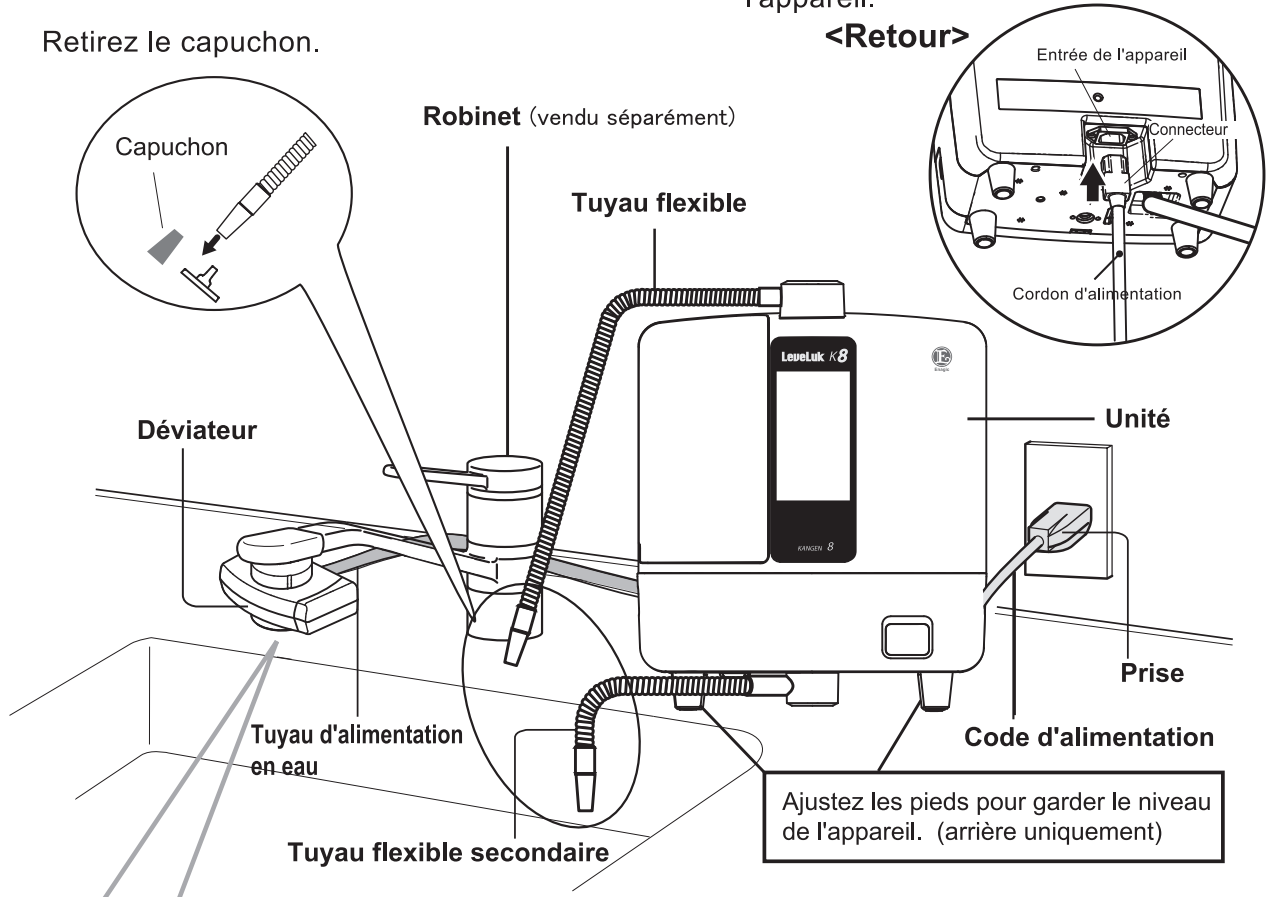

étape

1

Retirez l'écrou de fixation.

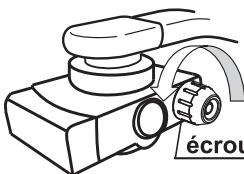

écrou de fixation

étape

2

Fixez l'écrou de fixation sur le tuyau, puis fixez le tuyau sur le déviateur.

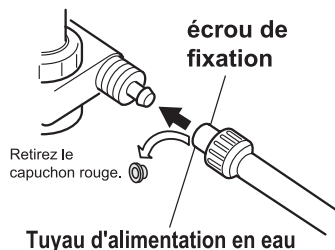

écrou de fixation

Retirez le capuchon rouge.

Tuyau d'alimentation en eau

étape

3

Insérez le tuyau dans la prise de branche et fixez-le en serrant l'écrou de fixation.

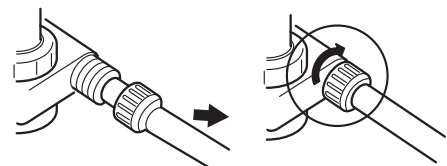

N'utilisez pas un outil pour serrer l'écrou de fixation car cela pourrait entraîner la rupture de l'écrou.

Levier

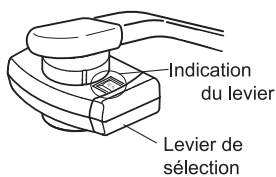

Indication du levier

Levier de sélection

Position de l'eau traitée	Position de l'eau du robinet	
	Eau du robinet <Droit>	Eau du robinet <Douche>
De l'eau KANGEN, de l'eau acide PUISSANTE, de l'eau KANGEN puissante, ou de l'eau propre s'écoule du tuyau flexible.		
	Indication du levier Ion	Indication du levier Tap Shower

À propos du câble d'alimentation



■ Veuillez utiliser la sortie de CA 100 - 240 V, 50 / 60 Hz pour une utilisation domestique.

*L'utilisation d'une mauvaise tension annule la garantie

Avis

 Interdit	<ul style="list-style-type: none"> ● Ne pliez, tirez, tordez ou regroupez jamais le cordon d'alimentation. Ne posez pas d'objets lourds sur le cordon ou ne serrez pas le cordon : cela risque de l'endommager, et de provoquer une électrocution susceptible d'entraîner un incendie dangereux. ● N'utilisez pas un cordon d'alimentation endommagé ou un qui ne soit pas fixé solidement. Cela risque de provoquer une décharge électrique, un court-circuit ou un incendie. ● L'agrafage du cordon d'alimentation est strictement interdit. Ceci risque de causer des dommages au cordon irréparables et éventuellement un incendie. ● Ne branchez pas trop de fiches dans une prise de courant. ● Lors du nettoyage de la prise, débranchez d'abord la prise d'alimentation. La poussière présente sur les prises peut provoquer un incendie. ● Branchez ou débranchez la prise d'alimentation en maintenant la prise au lieu du cordon. Tirez sur le cordon peut entraîner une panne, un incendie et/ou une électrocution. ● N'utilisez que l'alimentation / la tension correcte. Utilisez une mauvaise source / tension d'alimentation peut provoquer un incendie ou un choc électrique. ● Si le cordon d'alimentation est endommagé, contactez votre revendeur local pour les réparations.
---	---

Attention

 Veuillez observer	<ul style="list-style-type: none"> ● Veuillez vous assurer que le cordon d'alimentation puisse être facilement débranché avant de l'utiliser. ● Vérifiez que toutes les touches fonctionnent correctement. ● Veuillez regrouper le cordon pendant le stockage afin d'éviter de l'endommager.
	<ul style="list-style-type: none"> ● Une prise mouillée peut provoquer un choc électrique. Si la fiche d'alimentation est extrêmement humide <ol style="list-style-type: none"> (1) Débranchez la fiche de la prise de courant (2) Essuyez l'eau des prises (3) Pour toutes réparations, consultez votre revendeur local ● Ne manipulez jamais des prises d'alimentation avec les mains mouillées. Si la fiche d'alimentation est mouillée, débranchez-la d'abord complètement de la prise de courant et essuyez-la. Le non-respect de ces consignes peut entraîner un choc électrique. ● Débranchez toujours ce produit après utilisation.

Connexion du cordon d'alimentation



Veuillez vérifier que vous êtes en train d'utiliser le cordon d'alimentation approprié pour votre région avant de le brancher à la machine. D'autres cordons d'alimentation sont vendus séparément. Veuillez contacter votre distributeur pour plus de détails.

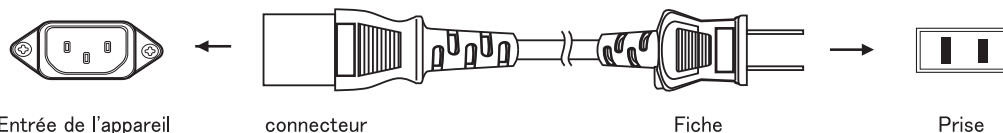

Région	Japan	USA/CAN	Europe	Australia/China	UK	Switzerland	Italy	Brazil
Type de fiche	A	B	SE	O	BF	J	L	N
Type de prise								
Tension (presque toujours)	100 V	120 V	220 - 240 V	220 - 240 V	220 - 240 V	220 - 240 V	220 - 240 V	127/220 V
Code.	JPN	USA/CAN	EU	AUS	GBR	CHE	ITA	BRA

Menu réglages

Réglages de la langue

Vous pouvez régler la langue.

étape

1 Aller à la mise en > Langue

: Sélectionnez « La mise en » sur l'écran d'accueil, puis appuyez sur « Langue ».

étape

2 Appuyer sur l'élément à l'écran correspondant à la langue souhaitée.

: Un message de guidage vocal sera lu dans la langue préréglée.

Ex.)  La langue a été réglée sur Anglais

étape

3 Appuyez sur le bouton Retour

: Retour sur l'écran de réglages.

<Écran Langue>



Réglages du volume

Vous pouvez régler le niveau de volume du guidage vocal

étape

1 Aller à la mise en > Volume

: Sélectionnez « La mise en » sur l'écran d'accueil, puis appuyez sur « Volume ».

étape

2 Appuyez sur la touche (**Haut** **Bas** **Arrêt**) correspondant au niveau de volume souhaité.

: Le niveau de volume sélectionné sera réglé.

Bouton	Signification
Haut	Définit le niveau de volume sur élevé.
Bas	Définit le niveau de volume sur bas.
Arrêt	Coupe le son du guidage vocal.

* Vous ne pouvez pas modifier la tonalité de fonctionnement.

<Écran Volume>

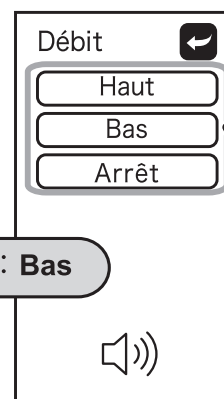

étape

3 Appuyez sur le bouton Retour

: Retour sur l'écran de réglages.



Vérifiez le filtre



Indique l'utilisation du filtre actuel. Utilisez à titre indicatif pour le temps restant jusqu'à ce que le filtre doive être remplacé.

étape

1 Aller à la mise en > Contrôle du filtre

: Sélectionnez « La mise en » sur l'écran d'accueil, puis appuyez sur « Contrôle Du Filtre ».

- A Indique la quantité totale d'eau passée à travers le filtre.
(À titre indicatif pour le temps restant jusqu'à ce que le filtre doive être remplacé : environ 6000 L)
: 「」 Un repère de graduation est d'environ 1000 L.
- B Indique la durée totale pendant laquelle le filtre a été installé.
(À titre indicatif pour le temps restant jusqu'au remplacement du filtre : environ 1 an)
: 「」 Environ deux mois par graduation

Comme la quantité d'eau utilisée ou que le temps pendant lequel l'appareil augmente, les barres () changent progressivement sur (). Lorsque (Remplacer) devient rouge, il est temps de remplacer le filtre.

* Une idée du temps restant jusqu'à ce que le filtre à eau doive être remplacé est la valeur obtenue à partir d'un test en utilisant la qualité d'eau et la pression d'eau standard (JIS S 3201 méthodes de test pour les purificateurs d'eau domestique). Lors de l'utilisation d'eau du robinet générale, la durée de remplacement peut différer selon la qualité de l'eau et la pression d'eau.

Remplacer le filtre à eau  Voir page FR24

<Écran Contrôle du filtre>

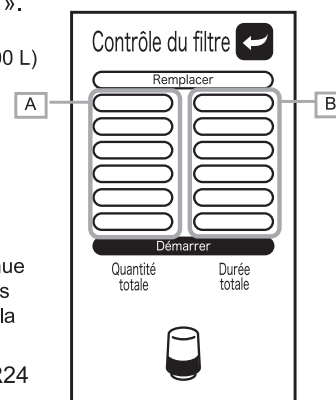

étape

2 Appuyez sur le bouton Retour

: Retour sur l'écran de réglages.

Réglages de la luminosité

Vous pouvez régler la luminosité de l'écran.

étape

1 Aller à la mise en > Luminosité

: Sélectionnez « La mise en » sur l'écran d'accueil, puis appuyez sur « Luminosité ».

étape

2 Appuyer sur le bouton (Clair Naturel Sombre) correspondant à la luminosité souhaitée.

: La luminosité de l'écran sélectionnée sera réglée.

étape

3 Appuyez sur le bouton Retour

: Retour sur l'écran de réglages.

<Écran Luminosité>

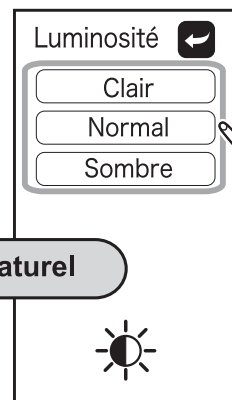

Défaut : Naturel

Réglages de la veille

Si vous n'effectuez une opération destinée à un certain moment fixé, l'écran et l'alimentation s'arrêtera. Vous pouvez définir cette durée fixée comme vous le souhaitez.

Exemple d'écran



Laps de temps durant lequel aucune opération n'a été effectuée.

Défaut : 1 min

<Écran d'arrêt>



Touchez l'écran ou rincez l'appareil avec de l'eau.

Annulation de la condition d'arrêt (Mise sous tension)

- Appuyez sur l'écran
- L'écran apparaît.
- Faites couler dans l'appareil
- L'eau traitée que vous avez sélectionnée avant que l'appareil soit mis à l'arrêt est déchargée. (Eau KANGEN)

étape

1 Aller à la mise en > Veille

: Sélectionnez « la mise en » sur l'écran d'accueil, puis appuyez sur « Veille ».

étape

2 Appuyer sur le bouton (1 min. 2 min. 3 min. 4 min. 5 min.) correspondant à la durée voulue.

: Le moment où l'appareil s'éteint automatiquement est réglé

étape

3 Appuyez sur le bouton Retour

: Retour sur l'écran de réglages.

<Écran Veille>

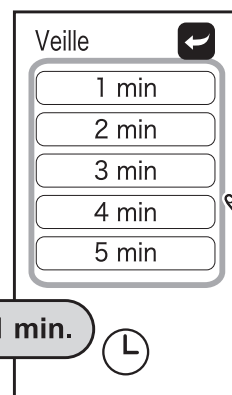

Défaut : 1 min.

Production d'eau KANGEN, d'eau propre, d'eau de beauté.

Utilisez de l'eau qui est à une température inférieure à 35 °C. (Le non-respect de cette précaution pourrait endommager le filtre à eau et le corps principal de l'appareil).

étape

1 Déplacez le levier du robinet sur la position d'eau traitée.

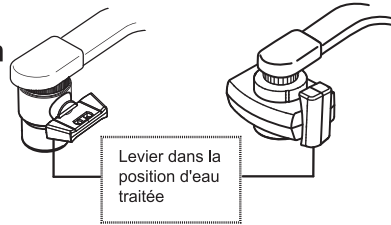

⚠ Avis

Vous ne pouvez pas boire l'eau de beauté.

Consultez la page FR6 concernant l'utilisation d'eau traitée.

étape

2 Appuyez sur le bouton de votre choix à l'écran.



*Sous tension : Touchez l'écran ou rincez l'appareil avec de l'eau.

: Le nom de l'eau traitée que vous avez sélectionné à l'aide de la sélection de l'affichage s'affiche, et une voix est émise. (Voir la figure ci-dessous.)

étape

3 Ouvrez le robinet pour faire couler de l'eau dans l'appareil.

: L'eau traitée sera déversée du tuyau flexible.
: L'indication de l'eau s'écoulant apparaît sur l'écran et une voix est émise. (Voir la figure ci-dessous.)

*La valeur pH varie conformément aux caractéristiques locales de l'eau et à la pression d'eau.

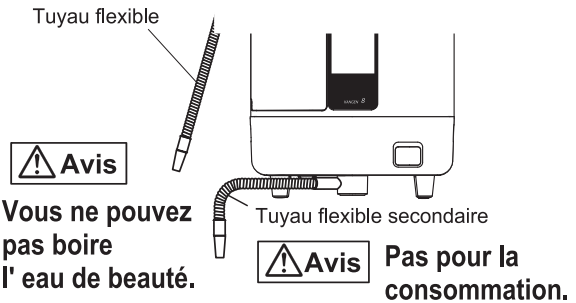

étape

4 Éteignez le robinet pour arrêter la production d'eau.

: Si vous souhaitez produire de l'eau en continu, suivez l'étape **3** de la procédure de fonctionnement.

■ Affichage de l'écran et guidage vocal

Écran	Touche de sélection	Niveau PH	Après avoir touché un bouton de sélection		Lorsque de l'eau s'écoule dans l'appareil	
			Section d'affichage	Voix	Section d'affichage	Voix
		pH 9.5	EAU KANGEN	EAU KANGEN 9.5	EAU KANGEN)))))))	EAU KANGEN 9.5
		pH 9.0	EAU KANGEN	EAU KANGEN 9.0	EAU KANGEN)))))))	EAU KANGEN 9.0
		pH 8.5	EAU KANGEN	EAU KANGEN 8.5	EAU KANGEN)))))))	EAU KANGEN 8.5
		pH 7.0	EAU PROPRE	Eau propre	EAU PROPRE)))))))	Eau propre
		pH 6.0	Eau de beauté	Eau de beauté	Eau de beauté)))))))	Eau de beauté

Comment mesurer la valeur pH de l'Eau KANGEN

• Mesurez la valeur du pH de l'eau KANGEN en utilisant le liquide de test pH au moins une fois par mois.

PH optimal

Plage potable--- pH8.5~9.5

■ À propos du liquide de test pH

Ce liquide de test est utilisé pour mesurer périodiquement la valeur approximative du pH.
*Le liquide de test pH ne peut pas mesurer le pH inférieur à 4,0.

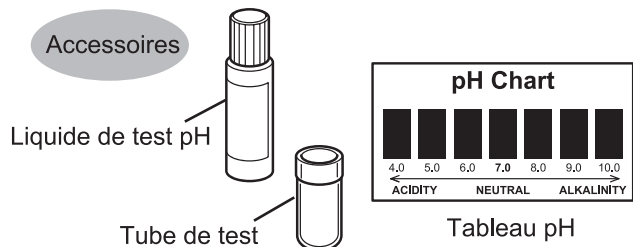

⚠ Attention

- Ne buvez pas de l'eau dans le tube de test après avoir effectué les tests.
- Maintenez le liquide de test dans un endroit froid et sombre.
- Rangez le lot de liquide de test pH hors de portée des enfants.

étape **1** Mettez l'eau KANGEN dans le tube de test fourni à environ 0.8 in. (2 cm) de profondeur.

- Le pH est instable dans de l'eau initialement traitée. Par conséquent, versez l'eau pendant environ 10 secondes avant le prélèvement.

étape **2** Ajoutez environ 1~2 gouttes de liquide de test dans le tube et secouez bien le contenu.

étape **3** Comparez la couleur de l'eau dans le tube de test avec celle du papier de la charte de couleur et vérifiez la concentration en pH.

⚠ Attention • Lorsque le filtre à eau est neuf (environ 1 semaine), le pH est parfois légèrement haut.
• La valeur pH varie conformément aux caractéristiques locales de l'eau et à la pression d'eau.

Concernant le résultat de la mesure de la valeur pH

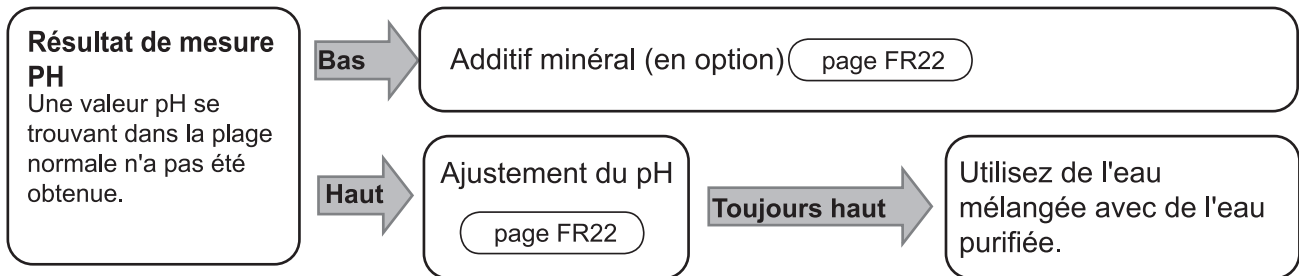

La valeur est inférieure à la plage normale.	[Provoquer] <ul style="list-style-type: none"> • La dureté de l'eau du robinet est basse, et l'eau ne devient pas facilement alcaline. • De l'eau de puits ou d'autres eaux qui contiennent une grande quantité de dioxyde de carbone. • La performance d'électrolyse de l'appareil diminue. → E-Nettoyage (page FR27)
La valeur est supérieure à la plage normale.	[Provoquer] <ul style="list-style-type: none"> • L'eau du robinet est très dure, et devient facilement alcaline. • La cartouche est neuve. → Continuez à utiliser tel quel. (Mesurez de nouveau le pH après une semaine.)

Français

Production d'Eau Acide Puissante / Eau KANGEN puissante

Utilisez de l'eau qui est à une température inférieure à 35 °C. (Le non-respect de cette précaution pourrait endommager le filtre à eau et le corps principal de l'appareil).

étape
1 Déplacez le levier du robinet sur la position d'eau traitée.

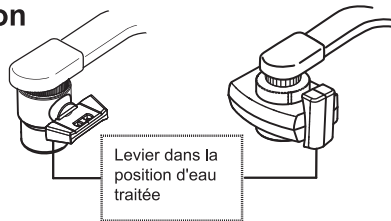

⚠ Avis

Vous ne pouvez pas boire l'Eau Acide Puissante ou l' Eau KANGEN puissante. Lorsque vous souhaitez utiliser l'eau traitée, consultez la page FR6.

étape
2 Installez le réservoir d'exhausteur électrolytique.

- ① Retirez le couvercle du réservoir et retirez le réservoir d'activateur d'électrolyse. Placer électrolyse activateur dans le réservoir. Remettre le bouchon et le serrer.
- ② Installez ① dans la position de montage du réservoir.
- ③ Replace the tank cover.

Réservoir d'exhausteur électrolytique

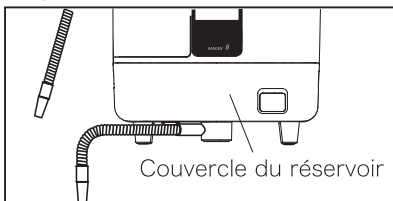
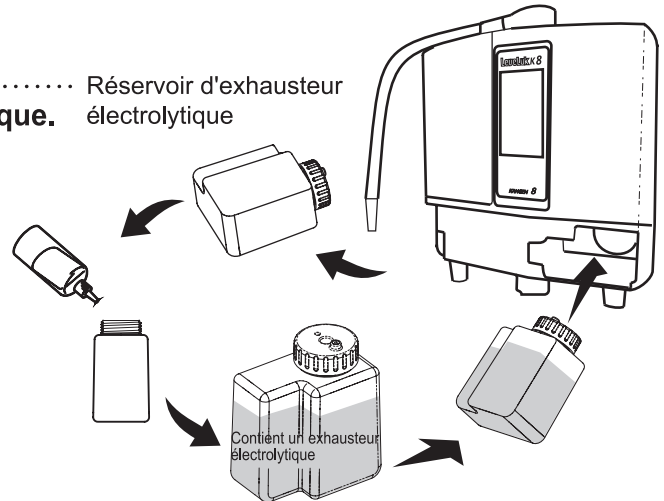

⚠ Attention

Veillez à installer le couvercle du réservoir avant d' utiliser le réservoir.

Si vous utilisez le réservoir sans avoir installé le couvercle du réservoir, il vous sera impossible de reconnaître le réservoir, ce qui peut provoquer une erreur.

étape
3 Appuyez sur le bouton de votre choix sur l'écran d'accueil.

*Sous tension : Touchez l'écran ou rincez l'appareil avec de l'eau.

Section d'affichage	Voix
Eau acide puissante	Eau acide puissante

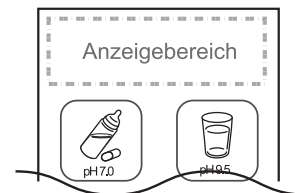

étape
4 Ouvrez le robinet pour faire couler de l'eau dans l'appareil.

: L'eau KANGEN puissante est déversée du tuyau flexible.
L'Eau Acide Puissante est déversée du tuyau flexible secondaire.

Section d'affichage	Voix
Eau acide puissante)))))))))	Eau acide puissante

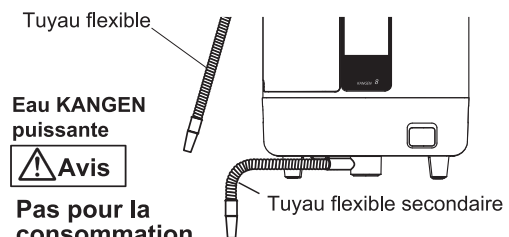

⚠ Avis

Pas pour la consommation

Eau acide puissante

⚠ Avis

Pas pour la consommation

*La valeur pH varie conformément aux caractéristiques locales de l'eau et à la pression d'eau.

étape
5 Éteignez le robinet pour arrêter la production d'eau.

- : Si vous souhaitez produire de l'eau en continu, suivez l'étape **3** de la procédure de fonctionnement.
- : Sélectionnez un autre mode et continuez à faire couler l'eau jusqu'à ce que le mode nettoyage s'arrête. Voir page FR23

Comment mesurer la valeur pH de l'eau acide puissante

- Le liquide de test pH ne peut pas mesurer le pH inférieur à 4,0. Pour mesurer la valeur pH de l'eau acide puissante, utilisez le papier de test pH.

étape

1 Déversez l'Eau Acide Puissante du tuyau flexible secondaire dans une tasse.

*Le pH est instable dans de l'eau initialement traitée. Par conséquent, versez l'eau pendant environ 10 secondes avant le prélèvement.

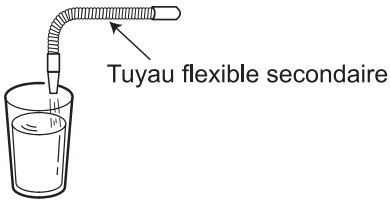

Tuyau flexible secondaire

étape

2 Trempez soigneusement le testpapier pH dans l'eau échantillon (moins d'une demi-seconde). Secouez doucement le papier de test pH pour retirer l'eau en excès.

*Tremper le papier de test trop longtemps (plus d'1 seconde) provoque la dissolution du pigment dans l'eau d'échantillon entraînant des résultats de test imprécis.

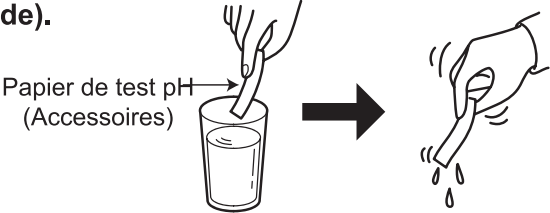

Papier de test pH (Accessoires)

étape

3 Vérifiez la couleur de la partie humide du papier par rapport à la charte de couleur dans un endroit lumineux bien éclairé. (moins de 5 secondes.)

*Les conséquences en laissant le papier de test pH exposé à l'air pendant une longue période de temps peuvent conduire à des résultats erronés.

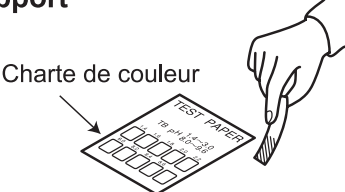

Charte de couleur

⚠ Attention

- Le papier de test pH peut uniquement être utilisé pour vérifier la valeur pH de l'eau acide puissante.
- Ne léchez pas le papier pH. Si vous le faites, rincez votre bouche et gargarisez immédiatement.
- Le papier de test pH doit être conservé au frais, sec et dans des endroits sombres.
- Stockez le liquide de test et le papier hors de portée des enfants.

Résultat de mesure PH

Résultat de mesure PH

La valeur pH ne tombe pas sous 2,7.

- Il y a un débit d'eau trop rapide.
➔ Ouvrez le robinet de manière à réduire le débit d'eau.
- Le réservoir d'exhausteur électrolytique est vide.
➔ Remplacez le réservoir d'exhausteur électrolytique par un autre rempli.

Ajustement du pH

Si la valeur pH devient faible (supérieure) à la valeur dans « guide vers pH », vous pouvez régler la force du courant et ajustez finement la valeur pH.

étape
1 Aller à Réglages > Ajustement du pH
 : Sélectionnez « Réglages » sur l'écran d'accueil, puis appuyez sur « Ajustement du pH ».

< écran Ajustement du pH >

étape
2 Touchez [+] ou [-] pour régler l'intensité du courant.

Bouton	Description
	Augmente le courant. La valeur pH monte.
	Diminue le courant. La valeur pH chute.

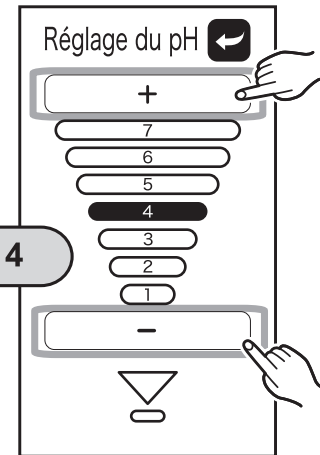

Défaut : 4

étape
3 Appuyez sur le bouton Retour

: Retour sur l'écran de réglages.

Additif minéral (en option)

Plage potable : pH 8,5 ~ 9,5

Si la valeur pH reste inférieure à la plage normale en dépit de la réalisation des réglages, ajoutez du lactate de calcium (doit être acheté séparément). Si la valeur pH se trouve dans la plage normale, il n'est pas nécessaire de rajouter du lactate de calcium.

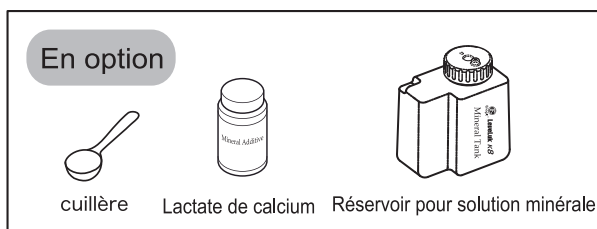

étape
1 Placez 20 G de lactate de calcium dans le réservoir pour solution minérale et ajoutez 400 mL d'eau, puis fermez le bouchon et secouez bien.



étape
2 Installez le réservoir pour solution minérale de l'étape 1 au niveau de l'emplacement du réservoir en bas à droite du corps principal de l'appareil.

étape
3 Aller à Réglages > Additif minéral
 : Sélectionnez « Réglages » sur l'écran d'accueil, puis appuyez sur « Additif minéral ».

< écran Additif minéral >

étape
4 Touchez **Oui, puis appuyez sur le bouton jusqu'à ce que l'écran d'accueil apparaisse.**

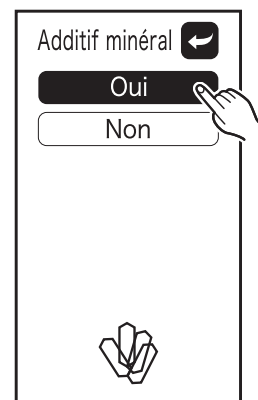

étape
5 Sélectionnez l'eau KANGEN de votre choix.

Attention

- Pour vous assurer que le réservoir est identifié correctement, veillez à installer le couvercle du réservoir avant d'utiliser la machine.
- Le lactate de calcium (en option) augmente la concentration en calcium dans l'eau KANGEN.
- Après utilisation, nettoyez l'intérieur du réservoir pour solution minérale afin que le liquide de lactate de calcium ne reste pas, puis essuyez avec précaution à distance de l'humidité, et laissez sécher le réservoir.

À propos du nettoyage automatique

Le calcium déposé sur les électrodes du réservoir électrolytique peut entraîner une dégradation de l'eau. Cet appareil nettoie automatiquement le réservoir.

KANGEN Refresh

Lorsque l'eau KANGEN ou l'eau de beauté a été utilisée pendant plus de 10 minutes.

Lorsque le robinet est fermé

KANGEN Refresh s'effectue (environ 10 secondes).



N'utilisez pas l'eau qui sort par le tuyau ou le tuyau flexible.

<Affichage de l'écran>



Nettoyage

- Lorsqu'un autre mode d'eau traitée doit être sélectionné après avoir produit l'eau acide puissante.
- Lorsque l'appareil n'a pas été utilisé pendant plus de 24 heures.

* Lorsque le nettoyage doit être effectué au début de la prochaine opération d'eau traitée, une indication de « notification de nettoyage » apparaît.



- Lorsque l'appareil produit les types d'eau énumérés ci-dessus, l'appareil ne passe pas sur le mode de nettoyage automatique. L'appareil nettoiera automatiquement la prochaine fois que l'appareil est productif.

Lorsque de l'eau s'écoule dans l'appareil

Effectuer le nettoyage (environ 30 secondes)

Tout en continuant à faire couler de l'eau dans l'appareil, attendez jusqu'à ce que le nettoyage soit terminé.



N'utilisez pas l'eau qui sort par le tuyau ou le tuyau flexible.



„Départ du cycle de nettoyage“



Le cycle de nettoyage est terminé.

<Affichage de l'écran>

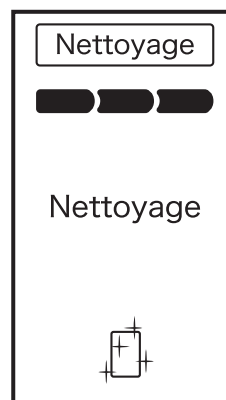
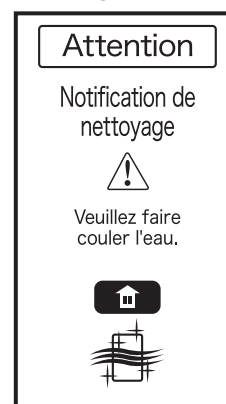

Remplacer le filtre à eau

Le filtre à eau est un accessoire standard qui vient avec un nouvel appareil.

(Des filtres d'eau à charbon actif de remplacement sont disponibles. Prenez contact avec votre revendeur.)

Guide de remplacement du filtre à eau

Quantité totale d'eau s'écoulant par le filtre : 6 000 litres (a)

Période d'utilisation : environ 1 an

Le volume de débit de chaque type d'eau traitée est extrêmement réduit (bouché).

(a) Valeur indiquée dans Méthodes de test JIS S 3201 pour les purificateurs d'eau domestique.

Attention Titre indicatif pour la période d'utilisation

• Lors de l'utilisation d'eau du robinet générale, la durée de remplacement peut différer selon la qualité de l'eau et la pression d'eau.

Contrôle du filtre



Voir page FR16

■ Vous pouvez vérifier la condition d'utilisation du filtre de nettoyage en observant l'écran. Utilisez l'indication d'écran pour vous aider à préparer un nouveau filtre.

Notification qu'il est temps de remplacer le filtre à eau

Lorsque la quantité totale d'eau s'écoulant dans l'appareil ou que le temps durant lequel l'appareil a été utilisé atteint la valeur approximative à laquelle le filtre doit être remplacé, vous serez averti par un affichage à l'écran ainsi que par le guidage vocal.

Voix

„ Avis de remplacement du filtre “

Attention

- Le message n'apparaît pas pendant que l'eau s'écoule.
- Aucune notification vous invitant à remplacer le filtre pour cause d'engorgement n'est émise.

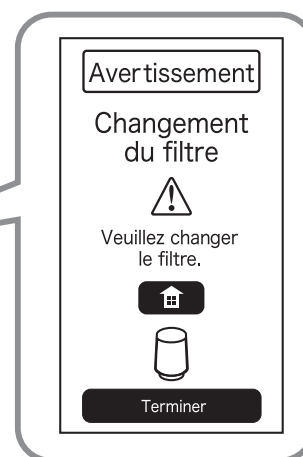
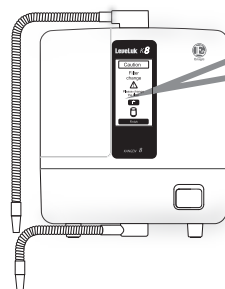

*Remplacez le filtre si l'eau sent étrangement ou a un goût étrange, même si une notification vous invitant à remplacer le filtre n'est pas émise.

Bouton	Description
	Retour à l'écran d'accueil. (Seulement 5 secondes)

Lorsque l'indication « Remplacer filtre » apparaît

Remplacez le filtre à eau par un neuf.

→ À la page suivante

Lorsque vous ne pouvez pas remplacer immédiatement le filtre,



Appuyez sur le bouton

Terminer

*Si le remplacement du filtre n'a pas été terminé, l'indication « Remplacer filtre » s'affiche à nouveau après un délai d'environ 2 semaines. Si vous continuez à utiliser un filtre qui a dépassé sa cible d'avertissement de remplacement, l'appareil risque de mal fonctionner, remplacez alors le filtre dès que le remplacement s'avère nécessaire.

Comment remplacer le filtre à eau

⚠ Attention

- Ne retirez pas la fiche d'alimentation ou les connecteurs.
- Ne renversez pas l'appareil ou ne tournez pas le tuyau flexible vers le haut.
- Remplacez le filtre à eau après avoir arrêté l'eau.

étape

1 Retirez le couvercle du filtre.

Tout en poussant la marque de la flèche () située sur le côté de l'appareil, faites glisser le cache vers le haut et retirez-la.

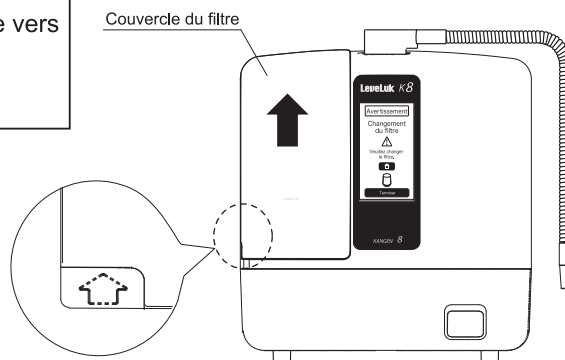

étape

2 Retirez le filtre à eau.

Faites glisser le bouton du support vers la gauche et libérez le support, puis tirez le filtre et retirez-le.

⚠ Attention

Faites attention aux fuites d'eau hors du filtre lorsque vous retirez le filtre.

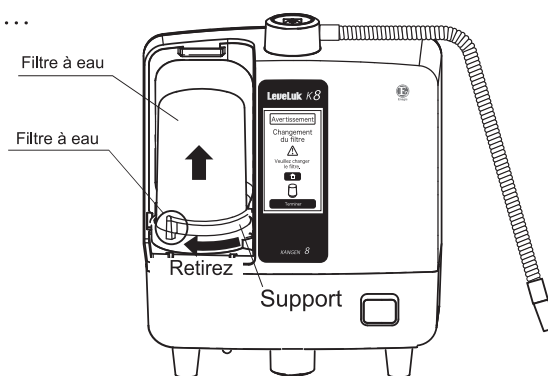

étape

3 Installez un filtre de rechange.

Vérifiez que les anciens joints toriques ne restent pas sur le plateau du filtre, puis poussez sur le filtre de rechange tout en prenant garde à l'emplacement d'installation.

Installez le support, puis faites glisser le bouton du support vers la droite et verrouillez-le.

⚠ Attention

- Vérifiez si les deux joints toriques ont été installés sur le filtre à eau.
- Vérifiez que le support est bien bloqué.

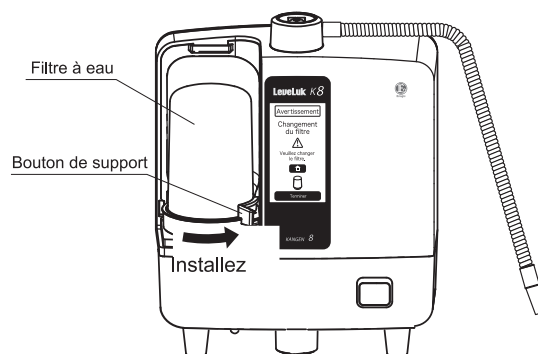
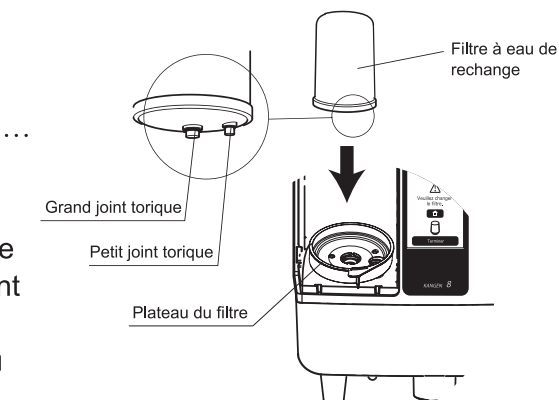

Suite à la page suivante.

Comment remplacer le filtre à eau

étape

4 Remplacez le couvercle du filtre à eau.

Mettez en place les trois onglets en bas, puis faites glisser le couvercle vers le bas et regroupez les onglets avec les onglets en haut.

Lors de l'utilisation de notre filtre spécifié

L'historique du filtre est automatiquement réinitialisé et l'affichage de l'écran retourne à l'écran principal.

 „ Le filtre a été réglé et“

Lors de l'utilisation d'un filtre non spécifié

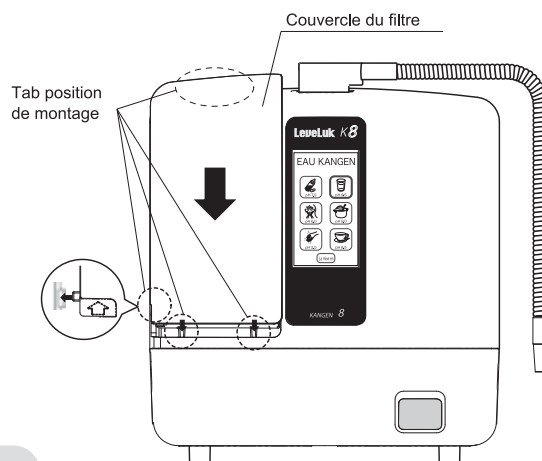

Appuyez sur le bouton **Terminer**

Dans le cas suivant, l'appareil ne pourra pas reconnaître le filtre.
– Le filtre installé n'est pas un véritable filtre.



bouton	sujet
	Retour à l'écran d'accueil. (Seulement 5 secondes)



Appuyez sur le bouton **OK**
Retour à l'écran d'accueil.

Attention

Si le filtre a été remplacé par un autre qui n'est pas d'origine, la quantité d'eau étant passée à travers ne parvient pas à être identifiée correctement, et après un délai d'environ 2 semaines le message « changement du filtre » s'affiche. L'utilisation d'un filtre qui n'est pas d'origine risque de provoquer une panne. Dans un tel cas, la garantie sera rendue invalidée.

Attention

- Rincez la machine pendant 3 minutes lors de la première utilisation d'un nouveau filtre.
- Veuillez vous assurer que le filtre à eau passé (combustibles) respecte les réglementations de la région. (La matière du filtre à eau casa est en résine ABS. Veuillez vous reporter aux spécifications standard de la page FR35 pour le matériau de filtrage intérieur.)

E-Nettoyage

Retirez le calcium adhérent à l'intérieur de l'appareil.

Éléments à obtenir

Eau : 400 mL	Poudre de nettoyage	Nettoyage du réservoir	Nettoyage de la cartouche	Bouchon (rouge : 1 pc)

⚠ Attention

- Utilisez deux paquets de notre poudre de nettoyage pour une opération de nettoyage. L'utilisation d'une poudre issue d'un autre fabricant pourrait endommager l'appareil.
- Si la solution de nettoyage entre en contact avec vos yeux, rincez-les immédiatement.
- Veuillez utiliser la poudre de nettoyage une fois par semaine ou toutes les deux semaines.

La poudre de nettoyage contient de l'acide citrique, qui est souvent utilisé comme aliments additifs et sans danger.

! Assurez-vous d'arrêter le robinet et d'éteindre l'appareil avant le nettoyage.

Aller à Réglages > E-Nettoyage

Temps nécessaire pour le nettoyage : environ 3 heures

: Sélectionnez « Réglages » sur l'écran d'accueil, puis appuyez sur « E-Nettoyage ».

: La procédure de nettoyage s'affiche à l'écran. Effectuez un nettoyage en fonction de cette procédure.

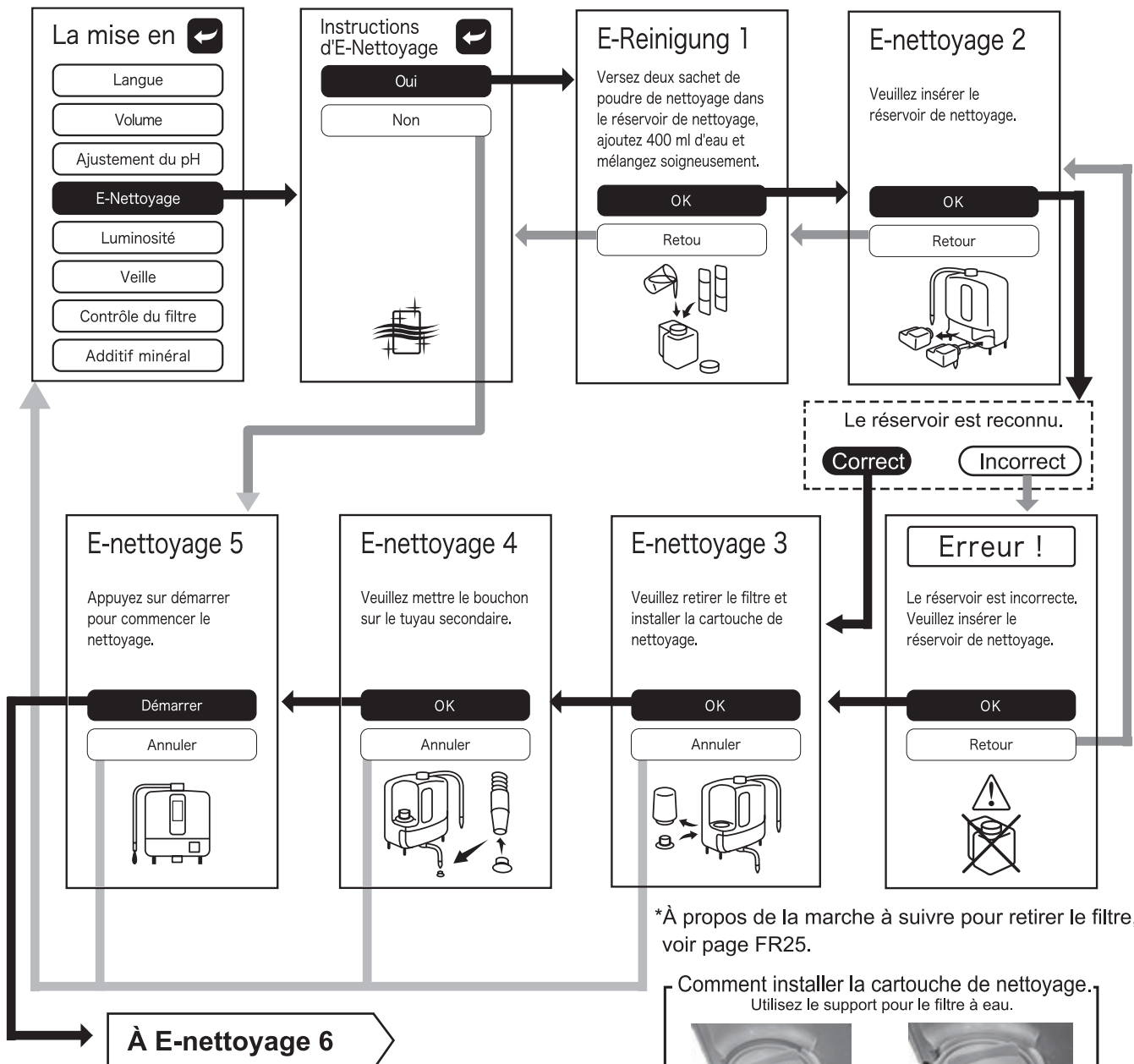

*À propos de la marche à suivre pour retirer le filtre, voir page FR25.

Comment installer la cartouche de nettoyage.
Utilisez le support pour le filtre à eau.

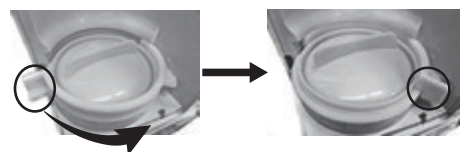

! Pour vous assurer que le réservoir est identifié correctement, veuillez à installer le couvercle du réservoir avant d'utiliser le réservoir.

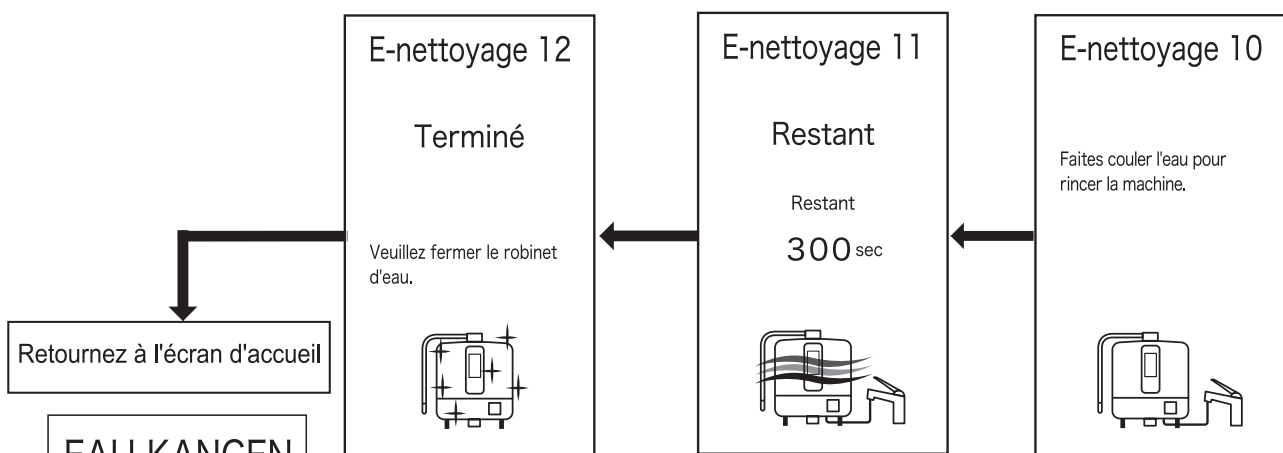
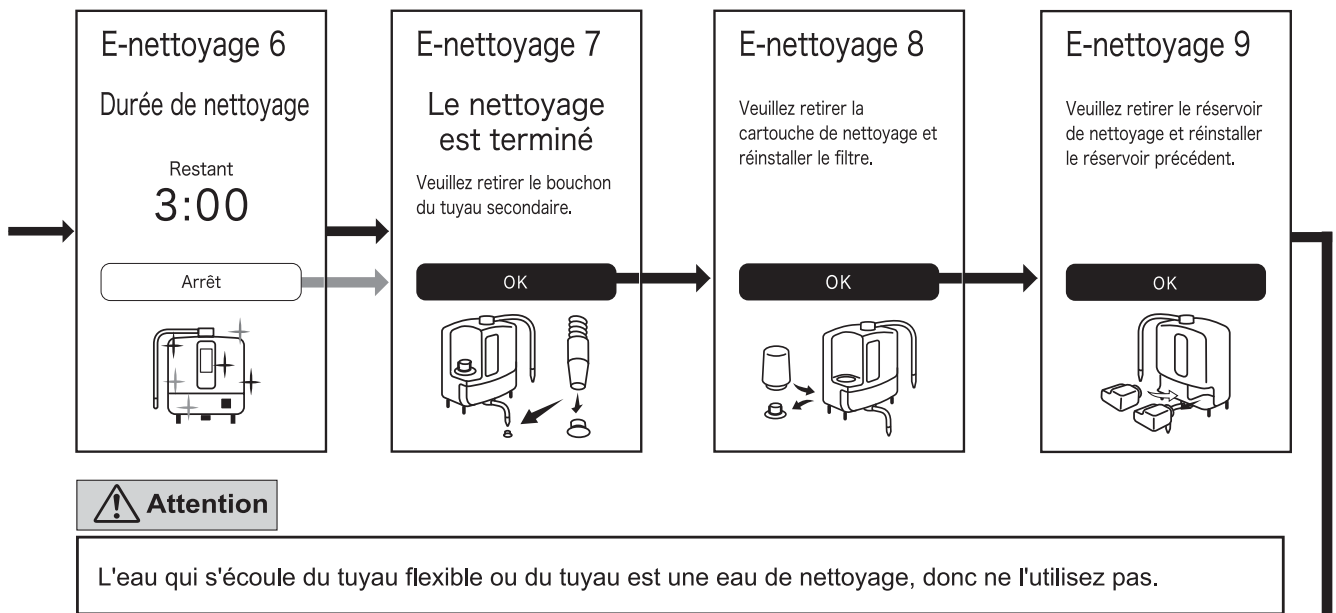

EAU KANGEN





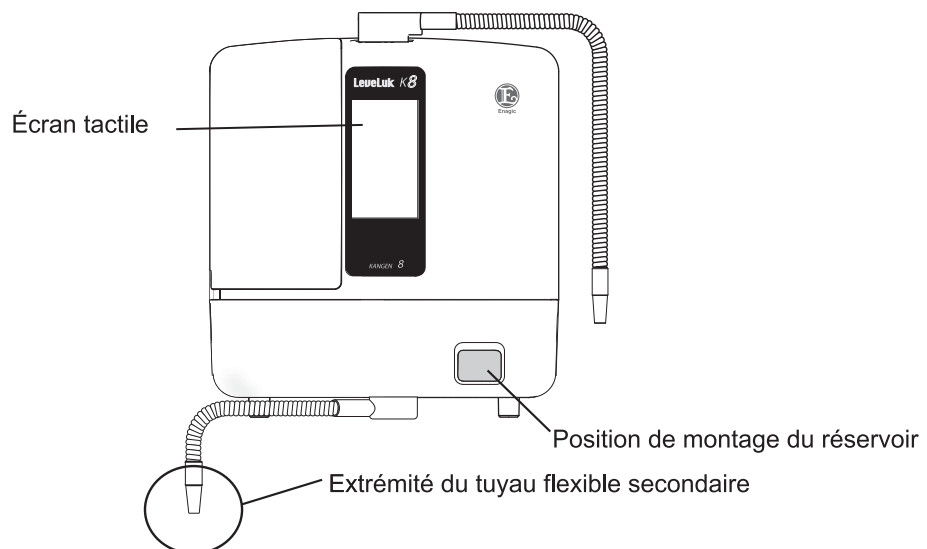





pH 7.0	pH 9.5
pH 6.0	pH 9.0
pH 2.5	pH 8.5

La mise en



Lorsque cet affichage s'affiche

Si l'un des messages suivants s'affiche à l'écran, effectuez l'action correspondante.
Si le message reste affiché malgré les mesures correctives qui s'imposent, débranchez l'appareil et contactez le revendeur auprès duquel vous avez acheté l'appareil.

Affichage de l'écran	Cause et actions nécessaires	
	<p>Ce message s'affiche si une eau chaude à une température d'au moins 40 °C coule dans l'appareil et que le dispositif de protection de l'eau chaude fonctionne.</p> <p> Voix</p> <p>“Protection contre l' eau chaude”</p>	<p>Arrêtez immédiatement de faire couler de l'eau chaude dans l'appareil, et faites couler de l'eau à une température de moins de 35 °C.</p> <p>Ce message disparaît lorsque la température à l'intérieur du corps principal de l'appareil chute.</p>
	<p>Ce message s'affiche lorsque la température à l'intérieur de l'appareil augmente et que le dispositif de détection de température fonctionne.</p> <p> Voix</p> <p>“Protection thermique”</p>	<p>Fermez le robinet et arrêtez-le. Puis patientez pendant plus de 30 minutes ou plus en fonction de l'environnement.</p>
	<p> Voix</p> <p>“Veillez débrancher la machine”</p>	
	<p>Ce message s'affiche lorsque le débit d'eau est trop lent.</p> <p> Voix</p> <p>“Augmentez le débit”</p>	<p>Augmentez le débit d'eau.</p>
	<p>Ce message s'affiche lorsque le débit d'eau est trop rapide.</p> <p> Voix</p> <p>“Réduisez le débit”</p>	<p>Diminuez le débit d'eau.</p>

Suite à la page suivante.

Affichage de l'écran

Cause et actions nécessaires

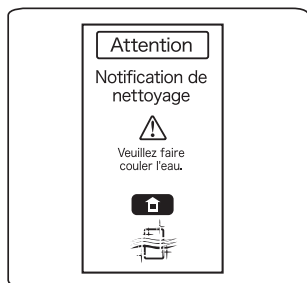

Ce message s'affiche lorsque le nettoyage doit être effectué au début de la prochaine opération de traitement de l'eau.

Faites couler l'eau jusqu'à ce que la notification disparaisse (environ 30 secondes).

Retour à l'écran d'accueil.

Voir page FR23

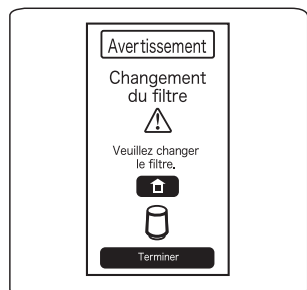

Lorsque le filtre à eau doit être remplacé.

Veuillez remplacer le filtre à eau.

Voix

“Avis de remplacement du filtre”

Retour à l'écran d'accueil.

Voir page FR24



Ce message s'affiche lorsqu'un filtre non spécifié est installé.

Provoque parfois une réduction de cette fonction. Utilisez notre filtre spécifié.

Retour à l'écran d'accueil.

Voir page FR26

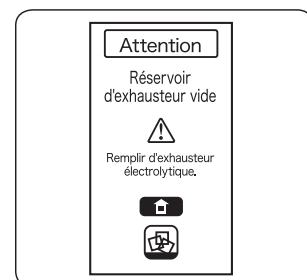

Ce message s'affiche lorsque l'exhausteur électrolytique est utilisé pendant que l'eau acide puissante est produite, ou lorsqu'il n'y a pas non d'exhausteur électrolytique dans le réservoir.

Fermez le robinet et ajoutez l'exhausteur électrolytique avant utilisation.

Voix

“Rajoutez de l'exhausteur d'électrolyse”

Retour à l'écran d'accueil.

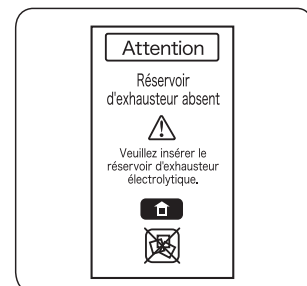

Ce message s'affiche lorsque le réservoir d'exhausteur électrolytique n'est pas installé.

Fermez le robinet et installez l'exhausteur électrolytique avant utilisation.

Voix

“Veuillez installer le réservoir d'exhausteur électrolytique”

Retour à l'écran d'accueil.



Ce message s'affiche lorsque le réservoir pour solution minérale n'est pas installé.

Fermez le robinet et installez le réservoir pour solution minérale avant utilisation.

Voix



“Veuillez installer le réservoir de solution minérale”





Retour à l'écran d'accueil.

Problème	Provoquer	Solution
Rien ne s'affiche.	Le cordon d'alimentation n'est pas branché à la prise d'alimentation ou à l'appareil.	Vérifiez la connexion.
L'écran disparaît soudainement.	Fonction de veille	Voir page FR17.
L'eau ne coule pas par temps froid.	L'intérieur de l'appareil est gelé.	Augmentez la température de la pièce et attendez jusqu'à ce qu'elle fonde.
La sortie de tous types d'eau est basse.	Le débit d'eau (pression) est bas.	Ouvrez le robinet plus largement.
	Le filtre à eau s'est bouché.	Remplacez le filtre à eau par un neuf.
	Timing de nettoyage.	Effectuez le nettoyage avec la poudre.
Eau KANGEN a une odeur de chlore.	Les performances du filtre de purification d'eau sont réduites.	Remplacez le filtre à eau par un neuf.
Un matériau blanchâtre flotte ou s'est déposé dans l'eau KANGEN.	Calcium traité par électrolyse.	Sans danger
	Timing de nettoyage.	Effectuez le nettoyage avec la poudre.
L'intérieur du tuyau d'eau secondaire a un teint sombre.	Matériau oxydant comme le fer a adhéré.	Sans danger
Chute de la valeur pH lors du traitement de l'eau KANGEN et de l'eau de beauté.	Accumulation de calcium dans la cellule ionisante.	Appuyez sur le bouton beauté  et faites couler l'eau pendant environ 1 minute pour nettoyer la cellule ionisante.
	Timing de nettoyage.	Effectuez le nettoyage avec la poudre.

Précautions de sécurité

- Pour éviter toute blessure ou tout accident, veuillez respecter les règles suivantes.

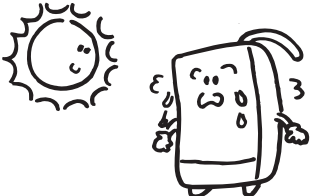
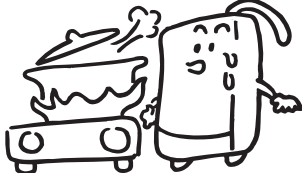
 Avis	
 Interdit	<ul style="list-style-type: none"> ● Personnes ayant les maladies suivantes devraient obtenir l'approbation d'un médecin ou d'un pharmacien avant de boire l'eau KANGEN générée avec cette machine à eau. ● Veillez prendre les précautions suivantes avant de boire l'eau KANGEN. <ul style="list-style-type: none"> ▪ Ne prenez pas de médicaments avec l' Eau KANGEN. ▪ Si vous ressentez un sentiment de gêne dans votre état de santé, veuillez consulter votre médecin ou votre pharmacien. ▪ Si vous êtes suivi par un médecin, ou que vous faites l'expérience de soin médical, ou que vous faites l'expérience d'anomalie physique, veuillez consulter votre médecin ou votre pharmacien avant utilisation. ● Utilisez uniquement l'eau traitée par la municipalité approuvée pour la consommation telle que de l'eau du robinet. <ul style="list-style-type: none"> ▪ Le taux de retrait du chlore de l'appareil et la valeur pH peuvent varier en fonction de la qualité de l'eau des différents localités.
	<ul style="list-style-type: none"> ● Veillez surveiller les enfants et les personnes âgées lorsqu'ils utilisent la machine. ● Cet appareil peut être utilisé par des enfants dès 8 ans et les personnes ayant des handicaps physiques, sensoriels ou mentaux, ou manquant d'expérience et de connaissances si elles ont reçu un encadrement ou une instruction concernant l'utilisation de l'appareil en toute sécurité et qu'ils comprennent les risques encourus. Les enfants ne doivent pas jouer avec l'appareil. Le nettoyage et l'entretien par l'utilisateur ne doivent pas être effectués par des enfants sans surveillance.
	<p>Le non-respect des avertissements suivants peut provoquer un choc électrique, un incendie ou des accidents et peut entraîner des blessures graves ou des dommages matériels.</p> <ul style="list-style-type: none"> ● Ne projetez pas d'eau ou d'huile sur le corps. ● Ne faites jamais tourner l'appareil avec un cordon d'alimentation endommagé. ● Ne bricolez pas ou n'essayez pas de réparer l'appareil.

 Attention		
 Veuillez observer	<ul style="list-style-type: none"> ● Évitez la lumière directe du soleil. <ul style="list-style-type: none"> - Risque d'entraîner le pliage ou la déformation de l'appareil.- 	<ul style="list-style-type: none"> ● Ne placez pas l'appareil à proximité d'objets chauds ou en présence de gaz corrosifs. <ul style="list-style-type: none"> - Risque d'endommager ou de provoquer le pliage ou la déformation de l'appareil.- 
	<ul style="list-style-type: none"> ● Ne placez jamais quoique ce soit sur l'appareil. <ul style="list-style-type: none"> - Cela peut causer des dommages ou la chute.- 	<ul style="list-style-type: none"> ● N'utilisez pas de diluant, du benzène, des détergents ou des détergents à base de chlorure pour le nettoyage. <ul style="list-style-type: none"> - Risque d'endommager l'appareil. - 

⚠ Attention

- **Ne faites jamais tourner à chaud (40 °C ou plus) dans l'appareil.**

- Cela pourrait endommager ou provoquer des dysfonctionnements.-

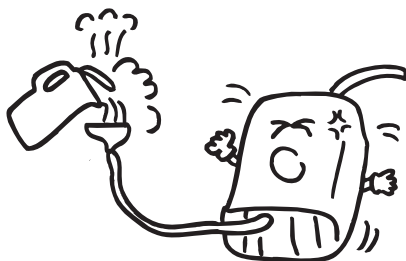

- **N'utilisez pas d'eau salée ou de l'eau excessivement dure.**

- L'appareil peut être endommagé, ou sa durée de vie est raccourcie.-

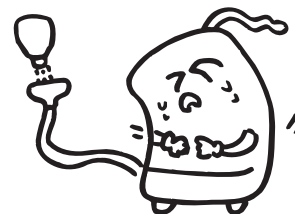

- **N'utilisez pas l'appareil lorsque la tuyau d'eau secondaire se trouve dans une position surélevée.**

- L'eau ne peut pas s'écouler de l'appareil et par conséquent cela pourrait provoquer des dommages.-

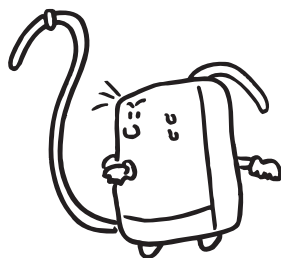

- **Si vous souhaitez déplacer l'appareil, retirez d'abord le réservoir d'exhausteur électrolytique.**

- Une fuite de l'exhausteur électrolytique peut provoquer des problèmes.-

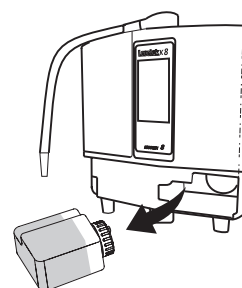

Veuillez observer

- **N'utilisez pas d'eau traitée dans des aquariums ou n'en donnez pas à des animaux domestiques.**

- L'appareil peut être endommagé, ou sa durée de vie est raccourcie.-

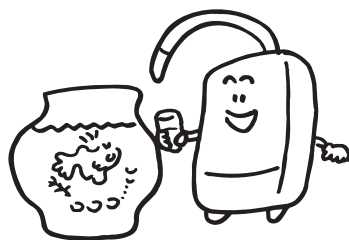

- **Lorsque vous utilisez l'appareil dans une zone avec des températures froides évitez de faire couler de l'eau glacée dans l'appareil (Lorsque vous n'utilisez pas l'appareil pendant une période prolongée, retirez le filtre à eau et gardez-le à l'écart de l'appareil. À ce moment, ne touchez pas le commutateur de réinitialisation).**

- Le non-respect de ces précautions peut entraîner des dommages ou un dysfonctionnement. -



- ① Tuyau flexible**
32 in. / 800 mm de long

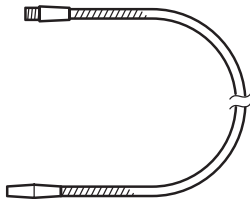

- ② Tuyau d'alimentation en eau**
(40 ~ 200 in. / 1 ~ 5 m)



- ③ Tuyau d'eau secondaire**
(40 ~ 200 in. / 1 ~ 5 m)

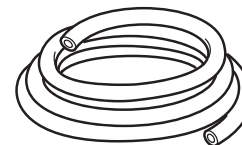

- ⑤ Réservoir pour solution minérale réglé**

- Réservoir pour solution minérale (Avec bouchon additif)
- 200 g de lactate de calcium

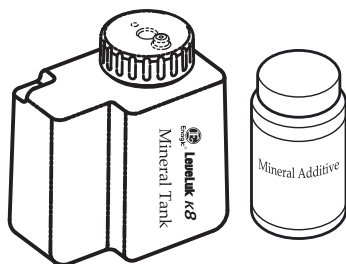

- ⑥ Réservoir d'exhausteur électrolytique**



- ⑦ Nettoyage du réservoir réglé**

- Nettoyage du réservoir (Avec bouchon additif)
- Poudre de nettoyage (6 pcs.)

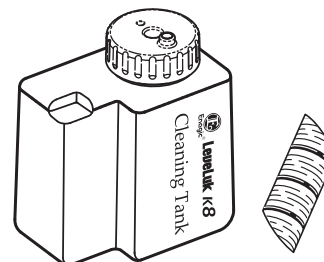

- ⑧ Filtre à eau pour le remplacement**
Type de charbon actif
• F-8

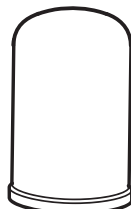

- ⑨ Poudre de nettoyage**
(24 pcs.)



- ⑩ Adaptateur fixe de vis**



Installez le tuyau secondaire.

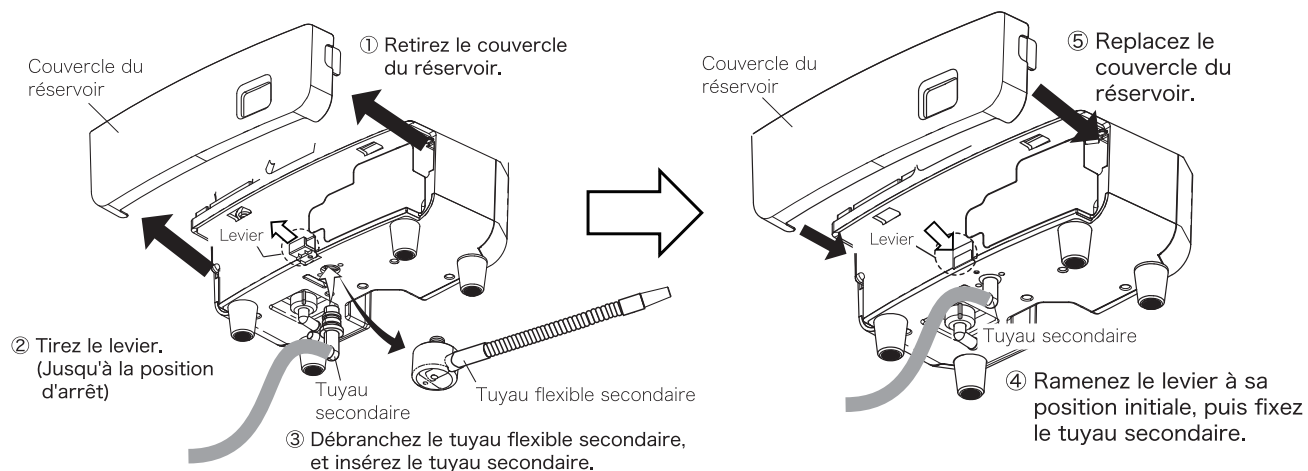

Spécifications standard

Nom de l'élément		Leveluk KANGEN8		
Spécifications d'eau d'alimentation et connexion		Déviateur à sens unique		
Courant nominal d'alimentation		100 - 240 V CA 50 / 60 Hz 2,6 - 1,1 A		
Consommation électrique		Environ 230 W (si la production est faite à un niveau élevé de pH KANGEN)		
Unité principale	dimensions	Environ H 34.5 x L 28 x P 14.7 (cm) / H 13.6 x L 11.0 x P 5.8 (inch)		
	poids	5 kg		
Système ionisant		Système ionisant continu (capteur de débit intégré)		
Electrolyse	Eau KANGEN	0.92 gal. /min. (3.5 L / min.)		
	Pression d'eau d'alimentation Environ	14.3 psi / 100 kPa		
	Eau acide puissante	0.34 gal. /min. (1.3 L / min.)		
	Pression d'eau d'alimentation Environ	14.3 psi / 100 kPa		
	Réglages de la capacité électrolytique	Niveau 7	Eau KANGEN à 3 niveaux (Environ au pH 8,5/pH 9,0/pH 9,5) Eau propre (Environ au pH 7,0) Eau de beauté (Environ au pH 6,0) Eau acide puissante (Environ au pH 2,5) Eau KANGEN puissante (Environ au pH 11,0)	
	Système de nettoyage de la cellule ionisante	· Lorsque l'eau KANGEN ou l'eau de beauté a été utilisée pendant plus de 10 minutes (10 secondes lorsque l'eau est à l'arrêt) · Lorsque de l'eau ne s'est pas écoulée dans l'appareil pendant 24 heures (30 secondes)		
	Matériaux d'électrode et de cellule ionisante	Titane plaqué platine		
Filtre à eau	Matériau de filtre	Charbon actif antibactérien granulé, sulfite de calcium		
	Substance amovible	Chlore, goût et odeur esthétiques jusqu'à 1500 gallons		
	Substance non-amovible	Ions/sel de métaux dissous dans de l'eau du robinet originale		
	Intervalle de remplacement	Lorsque de l'eau est passée à travers l'appareil pendant environ une année, ou que 6 000 litres sont passés à travers (varie en fonction de la région et la qualité de l'eau)		
Pression d'eau applicable		50 kpa ~ 500 kpa (environ 0,5 kgf/cm ² ~ 5 kgf/cm ²)		
Température d'eau disponible		5 ~ 35 °C / 41 ~ 95 °F		
Exhausteur électrolytique (pour la production d'eau acide puissante)		Type d'ajout de dissolution forcée		
Indication nécessaire à remplir (chlorure de sodium) l'exhausteur d'électrolyse		Guidage vocal, message LCD		
Dispositif de protection		Actuel fusible 250V - 5 A Surchauffe		
Dispositif d'examen		Détection d'augmentation de la température et d'eau chaude		

- Les caractéristiques et la conception sont sujettes à modification pour les améliorations des produits sans préavis.
- La capacité de traitement électrolytique et la durée de vie du filtre dépendent largement de la qualité de l'eau ou de la manière dont la machine a été utilisée.

Garantie

- Veuillez conserver la garantie incluse dans un endroit sûr pour pouvoir vous y référer ultérieurement.

Si vous avez besoin d'une réparation pendant la période de garantie

- Pour toute réparation, veuillez contacter votre revendeur local.
(Veuillez lire attentivement la garantie, certaines réparations ne sont pas couvertes par la garantie.)

⚠ Attention *Vous pouvez être facturé si votre réparation est pour l'une des raisons suivantes.

1. Problème résultant de la manipulation d'une manière qui n'est pas spécifiée dans le « mode d'emploi ».
2. Problème ou dommage dû à l'utilisation de l'eau autre que l'eau de consommation municipale.
3. Problème ou dommage dû à une catastrophe naturelle, comme, un tremblement de terre, des incendies ou des inondations.
4. Lâcher le produit ou dommage causé pendant le transport.
5. Dommage causé par l'utilisation de la tension incorrecte.
6. Le remplacement des pièces consommables.
7. Remplacement d'électrode passé.
8. Problème résultant d'une mauvaise utilisation ou de l'incapacité à effectuer l'entretien régulier.
9. Problème résultant de la falsification ou de l'altération.
10. Problèmes résultant de dépôts ou de dépôts de calcaire.

Si vous avez besoin d'une réparation après l'expiration de la garantie

- Prenez contact avec votre revendeur. La réparation peut être disponible sur demande aux frais de l'acheteur.

Autres

- Si vous avez des questions à propos du produit, veuillez contacter votre revendeur.
- Pour une utilisation avec de l'eau froide uniquement.
- N'utilisez pas avec de l'eau qui est microbiologiquement non salubre ou de qualité inconnue sans une désinfection adéquate avant ou après le système.

⚠ Avis



En aucun cas le produit doit être modifié, révisé ou réparé par l'acheteur, puisqu'un incendie ou une électrocution pourrait en résulter.

Toute conséquence causée par une telle conduite ne sera pas indemnisée par le fabricant.

Inhalt

WICHTIGE SCHUTZMASSNAHMEN/ BEWAHREN SIE DIESE ANLEITUNG AUF	DE 2
ERDUNGSANWEISUNGEN	DE 3

Einführung	DE 4
Vorsichtsmaßnahmen zur Verwendung von Schönheitswasser und stark saurem Wasser sowie KANGEN-Wasser	DE 5
Merkmale	DE 6
Bestätigung des Zubehörs	DE 7

Bezeichnung der einzelnen Teile	DE 8
Touchscreen	DE 9
Installation	DE10
Installation des Ableitblechs	DE11
Aufstellung des Geräts	DE13
Wissenswertes über das Netzkabel	DE15

Einstellungsmenü	DE16
•Sprache / •Volumen / •Helligkeit / •Ruhestellung	
Überprüfen Sie den Filter	DE16

Herstellung von KANGEN-Wasser, saubere Wasser, Schönheitswasser.	DE18
•Messung des pH-Werts im KANGEN-Wasser	
Herstellung von Stark saurem Wasser/ Starkes KANGEN-Wasser	DE20
•Messung des pH-Werts im stark saurem Wasser	

pH-Einstellung	DE22
Mineraladditiv	DE22

Hinweise zur automatischen Reinigung	DE23
--	------

Austausch des Wasserfilters	DE24
•Anleitung für den Austausch des Wasserfilters •Benachrichtigung über erforderlichen Wasserfilteraustausch	

E-Reinigung	DE27
-------------------	------

Wenn diese Anzeige erscheint	DE29
Fehlersuche	DE31

Sicherheitshinweise	DE32
Optionen	DE34
Standardspezifikationen	DE35
Kundendienst	DE36

In diesem Handbuch

Hinsichtlich der Begriffe „alkalisches Elektrolyt-Wasser“ und „säurehaltiges Elektrolyt-Wasser“, die bei JIS T2004 „Elektrolytischer Wassererzeuger für den Hausgebrauch“ auftauchen, benutzen wir den technischen Begriff „KANGEN-Wasser“ und „Schönheitswasser“.

WICHTIGE SCHUTZMASSNAHMEN

• LESEN SIE VOR GEBRAUCH ALLE ANWEISUNGEN:

GEFAHR – Um das Risiko eines tödlichen Stromschlags zu verringern:

1. Ziehen Sie unmittelbar nach dem Gebrauch stets den Stecker dieses Geräts aus der Steckdose.
2. Verwenden Sie es nicht beim Baden.
3. Stellen und bewahren Sie das Produkt nicht an einem Ort auf, wo es in die Badewanne oder das Waschbecken hineingezogen werden oder untertauchen kann.
4. Stellen Sie es nicht und lassen Sie es nicht ins Wasser oder in eine andere Flüssigkeit fallen.
5. Greifen Sie nicht nach einem Produkt, das ins Wasser gefallen ist. Ziehen Sie sofort den Stecker heraus.

WARNUNG – Um die Gefahr von Verbrennungen, tödlichen Stromschlägen, Bränden oder Verletzungen zu vermeiden.

1. Ein Produkt sollte niemals unbeaufsichtigt stehen gelassen werden, wenn es eingesteckt ist.
2. Es muss streng überwacht werden, wenn dieses Produkt von oder in der Nähe von Kindern oder Behinderten verwendet wird.
3. Verwenden Sie dieses Produkt nur für seinen vorgesehenen Verwendungszweck, wie in diesem Handbuch beschrieben. Verwenden Sie kein Zubehör, das nicht vom Hersteller empfohlen wird.
4. Bedienen Sie dieses Produkt niemals, wenn es ein beschädigtes Kabel oder beschädigten Stecker hat, wenn es nicht ordnungsgemäß funktioniert, wenn es fallengelassen oder beschädigt wurde oder ins Wasser gefallen ist. Übergeben Sie das Produkt zur Prüfung und Reparatur an einen Kundendienst.
5. Halten Sie das Kabel von erhitzten Oberflächen fern.
6. Verwenden Sie es niemals, wenn Sie schlafen oder sich schläfrig fühlen.
7. Lassen Sie es niemals fallen und stecken Sie keine Gegenstände in eine Öffnung oder den Schlauch ein.
8. Verwenden Sie es nicht im Freien und betreiben Sie es nicht, wo Sprühdosen verwendet werden oder Sauerstoff zugeführt wird.
9. Schließen Sie dieses Produkt nur an eine ordnungsgemäß geerdete Steckdose an. Siehe die Erdungsanweisungen.

Deutsch

BEWAHREN SIE DIESE ANLEITUNG AUF

- a) Dieses Handbuch enthält Anweisungen zur Reinigung, Benutzerwartung und für ordnungsgemäße Bedienvorgänge, die vom Hersteller empfohlen werden, wie beispielsweise Schmierung und Nicht-Schmierung dieses Geräts. Alle an diesem Produkt erforderlichen Wartungen müssen von einem autorisierten Kundendienstvertreter durchgeführt werden, was bedeutet, dass dieses Produkt keine vom Benutzer zu wartenden Teile enthält. Dieses Produkt ist wie in diesem Handbuch angegeben und in anderer Literatur, die im Lieferumfang des Produkts enthalten ist, für den Hausgebrauch.
- b) Wenn ein Produkt verwendet wird, das über einen automatisch zurückstellbaren Wärmebegrenzer (der das gesamte Produkt abschaltet) verfügt, beziehen Sie sich bitte auf dieses Handbuch für Anweisungen und Warnungen.
- c) Während das Produkt verwendet wird, beziehen Sie sich bitte auf dieses Handbuch für die ordnungsgemäße Kabelwartung.
- d) Das Produkt ist für die Verwendung mit Wasser, Zusätzen, Spülungen oder einem Produkt vorgesehen, das auf die Leitfähigkeit von Wasser für normale Vorgänge (Elektroden-Produkte) angewiesen ist. Die Verwendung von Natron, Salz oder anderen Substanzen, um die Leitfähigkeit von Wasser zu verbessern, ist festgelegt. Bitte beziehen Sie sich auf dieses Handbuch für spezielle Anweisungen für die richtige Flüssigkeit oder den Zusatz und die genaue Menge, die zusammen mit dem Produkt verwendet werden soll.

ERDUNGSANWEISUNGEN

Dieses Produkt sollte geerdet sein. Im Falle eines elektrischen Kurzschlusses verringert die Erdung die Gefahr eines Stromschlags, indem dem Stromfluss ein Fluchtdraht geboten wird. Dieses Produkt verfügt über ein Kabel mit einer Erdungsleitung und einem Stecker mit Schutzkontakt. Der Stecker muss in eine Steckdose eingesteckt werden, die ordnungsgemäß installiert und geerdet ist.

GEFAHR – Unsachgemäßer Gebrauch des Steckers mit Schutzkontakt kann zu einer Gefahr eines Stromschlags führen.

Wenn das Kabel oder der Stecker repariert oder ersetzt werden muss, schließen Sie die Erdungsleitung an keinen der Flachstecker an. Das Kabel mit Isolierung und Außenfläche, die grün ist und gelbe Streifen hat oder nicht, ist die Erdungsleitung. Wenn Sie die Erdungsanweisungen nicht vollständig verstanden haben oder Zweifel haben, ob das Produkt ordnungsgemäß geerdet ist, wenden Sie sich an einen qualifizierten Elektriker oder Kundendiensttechniker.

Für alle anderen geerdeten, mit Kabel verbundene Produkte:

Dieses Produkt verfügt über ein austauschbares Netzkabel, damit es an alle elektrischen Stromarten angeschlossen werden kann. (100 V-240 V) 50-60 Hz. Vergewissern Sie sich, dass der Stecker und Anschluss die gleiche Konfiguration haben. Verwenden Sie mit diesem Produkt keine Adapter. Falls es nicht passt, wenden Sie sich an den Händler, bei dem Sie diese Maschine erworben haben, um den richtigen Netzstecker zu erhalten.

Verlängerungskabel:

Wenn ein Verlängerungskabel verwendet werden muss, verwenden Sie nur ein Dreidraht-Verlängerungskabel mit einem dreifachen Stecker mit Schutzkontakt und einer dreifachen Steckdose, die den Stecker am Produkt aufnimmt. Ersetzen oder reparieren Sie ein beschädigtes Kabel.

•In diesem Handbuch verwendete Anzeigen

Die Markierungen in diesem Handbuch kennzeichnen wichtige Bereiche und sind nachfolgend erläutert. Lesen Sie unbedingt die Anweisungen zu Warnung und Vorsicht sorgfältig durch.

Gefahrenstufe







Warnung

Weist auf eine unmittelbar drohende Gefahrensituation hin, die zu Gesundheitsrisiken führen kann, wenn das Gerät auf eine andere Art und Weise gehandhabt wird, als in diesem Handbuch beschrieben.





Achtung

Weist auf eine potentielle Gefahrensituation hin, die zu leichten oder mittelschweren Verletzungen führen kann, wenn das Gerät auf eine andere Art und Weise gehandhabt wird, als in diesem Handbuch beschrieben.

- * Alle hier beschriebenen Vorsichtsmaßnahmen sind als „  Warnung“ und „  Achtung“ eingestuft. Jede potentielle Gefahrensituation, die zu einer tödlichen oder schweren Körperverletzungen führen kann, wird unter dem Zeichen „  Warnung“ aufgeführt. Jedoch können auch andere potentielle Gefahrensituationen, die unter dem Zeichen „  Achtung“ aufgeführt sind, je nach Fall und Situation eine ernsthafte Gefahr darstellen. Daher müssen alle Vorsichtsmaßnahmen genau befolgt werden.
- * Der Hersteller dieses Produkts ist nicht für sämtliche Schäden am Produkt oder Unfälle verantwortlich, die durch unsachgemäßen Gebrauch oder Missachtung der im Handbuch erwähnten Vorsichtsmaßnahmen entstanden sind.
- * Bewahren Sie dieses Handbuch nach dem Lesen zum späteren Nachschlagen an einem sicheren Ort auf.



•Erklärung der Signalmarkierungen

Markierung	Titel	Bedeutung
	Allgemeines	Wird verwendet, um auf allgemeine Vorsichtsmaßnahmen, Warnungen und Gefahren hinzuweisen.
	Allgemeines	Wird verwendet, um auf allgemeine Verbotsvorsichtsmaßnahmen, Warnungen und Gefahren hinzuweisen.
	Allgemeines	Wird verwendet, um das Verhalten allgemeiner Benutzer zu beschreiben.
	Offene Flammen	Wird verwendet, um vor Verhalten zu warnen, das unter bestimmten Bedingungen dazu führen könnte, dass das Gerät in Brand gerät, weil es zu nah an einer Flamme war.
	Verwenden Sie das Produkt nicht an Orten, wo Spritzwasser ist, wie beispielsweise ein Badezimmer oder Duschaum.	Wird verwendet, um zu verhindern, dass das Produkt in der Nähe von Badezimmern oder Duschen verwendet wird oder an Orten, wo das Gerät möglicherweise mit Wasser in Kontakt kommen könnte. Das Gerät ist nicht wasserdicht.
	Demontage	Wird verwendet, um vor eigenmächtigen Reparaturen oder eigenhändiger Demontage des Geräts zu warnen, was einen Stromschlag oder andere Verletzungen verursachen könnte.
	Abtrennen	Wird verwendet, um den Benutzer darauf hinzuweisen, dass der Stecker des Produkts gezogen werden muss, insbesondere wenn es Anzeichen einer Beschädigung zeigt oder ein Gewitter vorhergesagt ist.

! Warnung - Bitte sorgfältig beachten -

 Bitte beachten	<ul style="list-style-type: none"> ● Bitte wenden Sie sich an Ihren Arzt, bevor Sie Schönheitswasser oder stark saures Wasser verwenden, wenn Sie unter Folgendem leiden. <ul style="list-style-type: none"> ■ Empfindliche Haut ■ Allergien ● Wenn Sie nach der Verwendung von Schönheitswasser Hautreizungen verspüren, beenden Sie die Anwendung und wenden Sie sich an Ihren Arzt. ● Bitte beachten Sie die folgenden Vorsichtsmaßnahmen, bevor Sie KANGEN-Wasser trinken: <ul style="list-style-type: none"> ■ Nehmen Sie keine Medikamente mit KANGEN-Wasser ein. ■ Trinken Sie kein KANGEN-Wasser, wenn Sie Nierenprobleme wie Nierenversagen oder Probleme beim Verarbeiten von Kalium haben. ■ Wenn Sie sich unwohl fühlen, beenden Sie bitte die Anwendung und wenden Sie sich an Ihren Arzt. ■ Wenn Sie in ärztlicher Behandlung sind, wenden Sie sich bitte an die Ärzte, bevor Sie KANGEN-Wasser trinken. ■ Verwenden Sie KANGEN-Wasser nicht mit Säuglingsmilchnahrung oder Säuglingsnahrung.
---	---

! Achtung

 Verboten	<ul style="list-style-type: none"> ● Trinken Sie keine der folgenden Wasserarten; sie können Ihre Gesundheit negativ beeinträchtigen. <ul style="list-style-type: none"> ■ Stark saures Wasser ■ Schönheitswasser ■ Reinigungszyklus-Wasser ■ Wasser, das pH-Testflüssigkeit enthält ■ Starkes KANGEN-Wasser während der Erzeugung von stark saurem Wasser ■ Wasser, das aus dem Sekundärwasserschlauch abgelassen wird ● Passen Sie den pH-Wert auf 9,5 oder niedriger an, wenn Sie KANGEN-Wasser trinken. Es wird nicht empfohlen, Wasser mit einem pH-Wert von über 10,0 zu trinken. Kontrollieren Sie den pH-Wert regelmäßig. ● Trinken Sie das KANGEN-Wasser bitte so bald wie möglich nach der Herstellung. ● Verwenden Sie KANGEN- oder Schönheitswasser nicht in Fischgläsern oder Aquarien; Änderungen des pH-Wertes könnten die Fische töten. ● Da Kupferbehälter säureempfindlich und Aluminiumbehälter alkaliempfindlich sind, sollten sie nicht verwendet werden.
 Bitte beachten	<ul style="list-style-type: none"> ● Verwenden Sie Behälter aus Glas, Kunststoff, Keramik oder anderen rostfreien Materialien, wenn Sie stark saures Wasser lagern. Metallbehälter rosten beim Kontakt von stark saurem Wasser und sollten nie verwendet werden. ● Bewahren Sie stark saures Wasser in einem fest verschlossenem Behälter auf, der lichtundurchlässig ist. Brauchen Sie gelagerte Inhalte innerhalb von einer Woche auf. ● Metallmesser oder Löffel, die mit stark saurem Wasser oder Schönheitswasser gereinigt wurden, müssen getrocknet werden. Rost kann entstehen, wenn das Geschirr nicht abgetrocknet wird. ● Lagern Sie KANGEN-Wasser in einem verschlossenen Behälter im Kühlschrank. Brauchen Sie die Inhalte innerhalb von 3 Tagen auf. ● Lassen Sie 15 Minuten lang Wasser durch die Maschine laufen, wenn Sie zum ersten Mal einen neuen Filter verwenden. ● Lassen Sie Wasser vor dem ersten Gebrauch des Tages länger als 10 Sekunden laufen. ● Wenn das Gerät 2-3 Tage nicht benutzt wurde, lassen Sie das Wasser länger als 30 Sekunden laufen. ● Bitte beachten Sie die örtlichen Gesetze und Vorschriften, wenn Sie gebrauchte Filter entsorgen.

Merkmale

•Dieses Produkt kann 5 Wasserarten erzeugen, „stark saures Wasser“, „starkes KANGEN-Wasser“, „KANGEN-Wasser“, „Schönheitswasser“ und „sauberes Wasser“. All dies ist mit nur einer Tastenberührung für Ihre spezifischen Bedürfnisse möglich.

1 Stellen Sie den Hebel des Ableitblechs auf die Ionenposition.

2 Wählen Sie den Modus aus und tippen Sie auf die Schaltfläche.

3 Öffnen Sie den Wasserhahn.

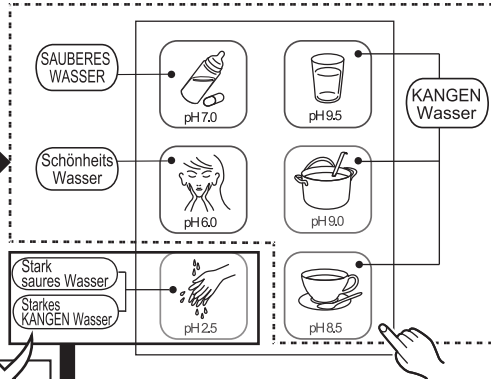
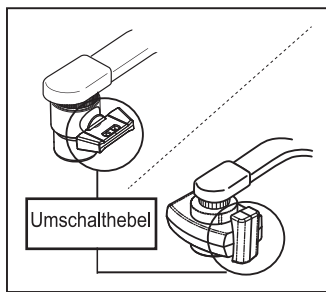

⚠ „Stark saures Wasser“ wird aus dem biegsamen Sekundärrohr abgelassen und „starkes KANGEN-Wasser“ wird aus dem biegsamen Rohr abgelassen.

Setzen Sie der Elektrolyse-Verstärkertank.

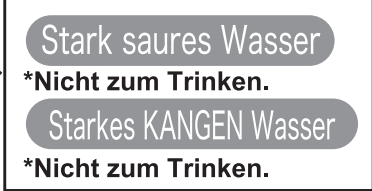

Deutsch

■ 5 Wasserarten, gemäß pH-Wert in 7 unterteilt, sind für Ihre spezifischen Bedürfnisse verfügbar.

Aufbereitetes Wasser	Schaltfläche	pH-Wert	Verwenden	⚠ Achtung
KANGEN-WASSER		pH 9.5	Zum täglichen Trinken Eignet sich am besten für normales Trinkwasser oder für die Zubereitung von Kaffee, schwarzem Tee, Oolong-Tee und so weiter.	Nicht für die Einnahme von Medikamenten gedacht. Wenn Sie Medikamente einnehmen, wählen Sie den Modus SAUBERES WASSER.
		pH 9.0	Sobald Sie sich an das Trinken von KANGEN-Wasser gewöhnt haben Hebt die Aromen der Zutaten hervor, Lebensmittel müssen weniger stark gewürzt werden und übermäßiges Salzen kann vermieden werden.	
		pH 8.5	Ihr Startpunkt Dieser pH-Wert wird für Menschen empfohlen, um sich an KANGEN-Wasser zu gewöhnen.	
Sauberes Wasser		pH 7.0	Kann für die Einnahme von Medikamenten oder für die Zubereitung von Säuglingsmilchnahrung verwendet werden Das saubere Wasser kann als Wasser für die Einnahme von Medikamenten sowie als Wasser zum täglichen Trinken verwendet werden.	—
Schönheits Wasser		pH 6.0	Für Ihre Hautpflege Zur Verwendung als adstringierendes Wasser, Badewasser.	
Stark saures Wasser		pH 2.5	Zur Verwendung als Desinfektionsmittel oder für die Reinigung Dieses Wasser wäscht Ihr Küchengeschirr sauber, wie beispielsweise Kochmesser, Kochbretter, und wäscht Tassen und Untertassen fleckenfrei. Zerstört außerdem krankheitserregende Bakterien auf Früchten.	Nicht zum Trinken.
Starkes KANGEN Wasser		pH 11.0	Kann hartnäckige Flecken auflösen Verwenden Sie die verstärkte Kraft des STARKEN KANGEN-Wassers, um hartnäckige Küchenfettflecken zu entfernen oder um Böden zu reinigen. Verwenden Sie es zum Reinigen von Fisch, Fleisch und Gemüse.	

⚠ Warnung



Wenn Sie STARK SAURES Wasser erzeugen, vergewissern Sie sich bitte, dass der Raum gut gelüftet ist und vermeiden Sie längeres Einatmen der Dämpfe.

Bestätigung des Zubehörs

Wenn Sie einen Produktfehler feststellen, wenden Sie sich bitte an den Händler, bei dem Sie das Produkt gekauft haben.

Hinweise zur Installation

Netzkabel

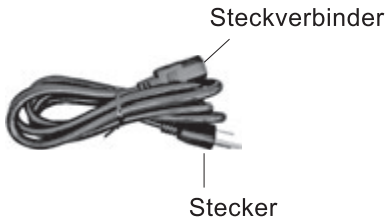

Bedienungsanleitung

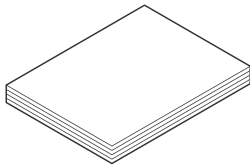

Edelstahl-Ableitblech



Adapter

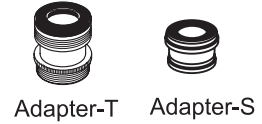

Ableitblech mit Dusche Adapter

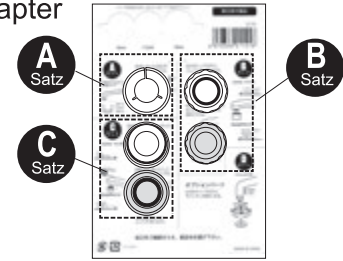
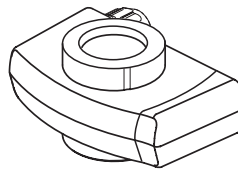

* Das im Lieferumfang enthaltene Netzkabel unterscheidet sich je nach dem Land, in dem das Produkt verwendet werden soll.

Wissenswertes über die Verwendung

pH-Testflüssigkeitssatz

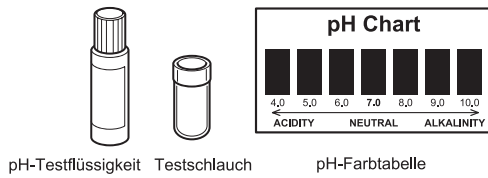

pH-Testpapier

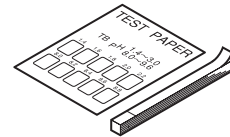

Reinigungstank

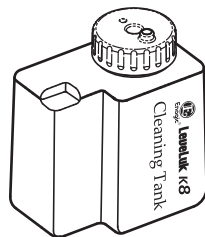

Elektrolyse-Verstärker



Reinigungspulver
30g×6Stk.



Reinigungspatrone



Sekundärwasserschlauch



Bezeichnung der einzelnen Teile

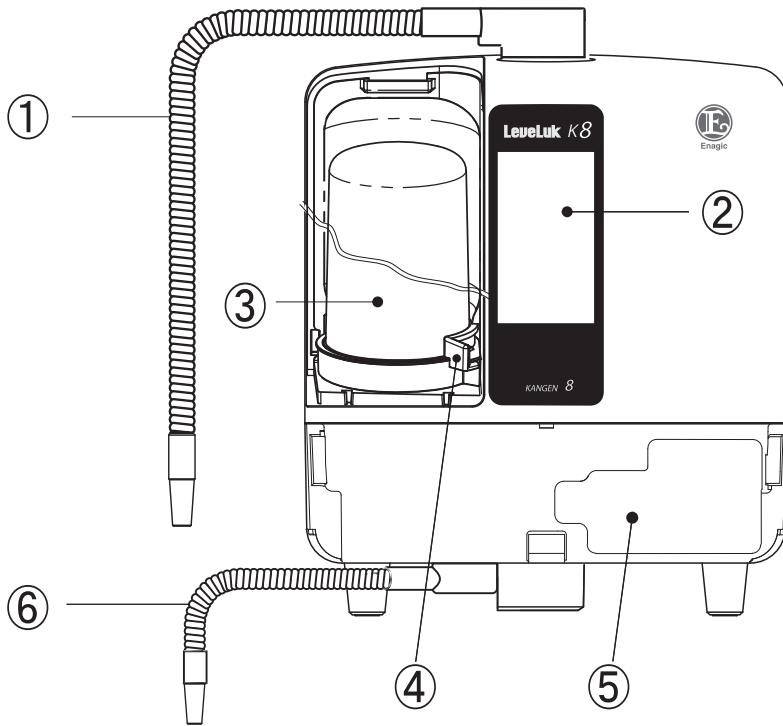

- ① Biegsames Rohr
- ② Touchscreen (Anzeige und Betrieb)
- ③ Wasserfilter (Siehe Seite DE24)
- ④ Ablagehalter
- ⑤ Tank
 - Der Elektrolyse-Verstärkertank (Siehe Seite DE20)
 - Reinigungstank (Siehe Seite DE27)
 - Minerallösungstank (optional) (Siehe Seite DE22)
- ⑥ Biegsames Sekundärrohr
- ⑦ Filterabdeckung
- ⑧ Tankabdeckung
- ⑨ Gerätestecker
- ⑩ Regler <nur Rückseite>
- ⑪ Wasserzulaufschlauch

<Oberseite>

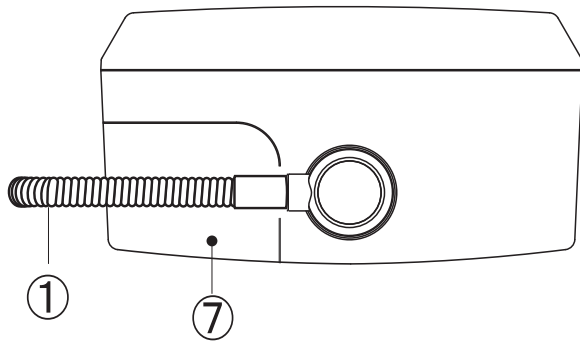

<Unterseite>

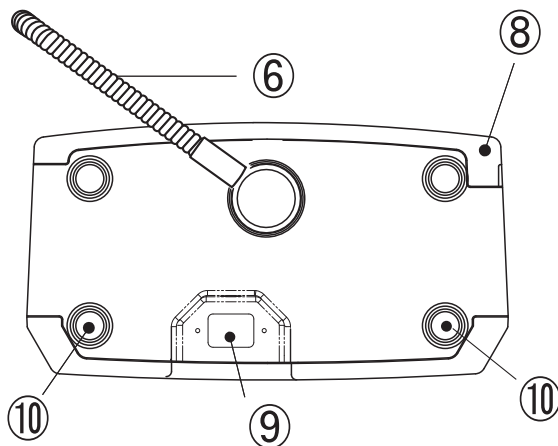

<Rückseite>

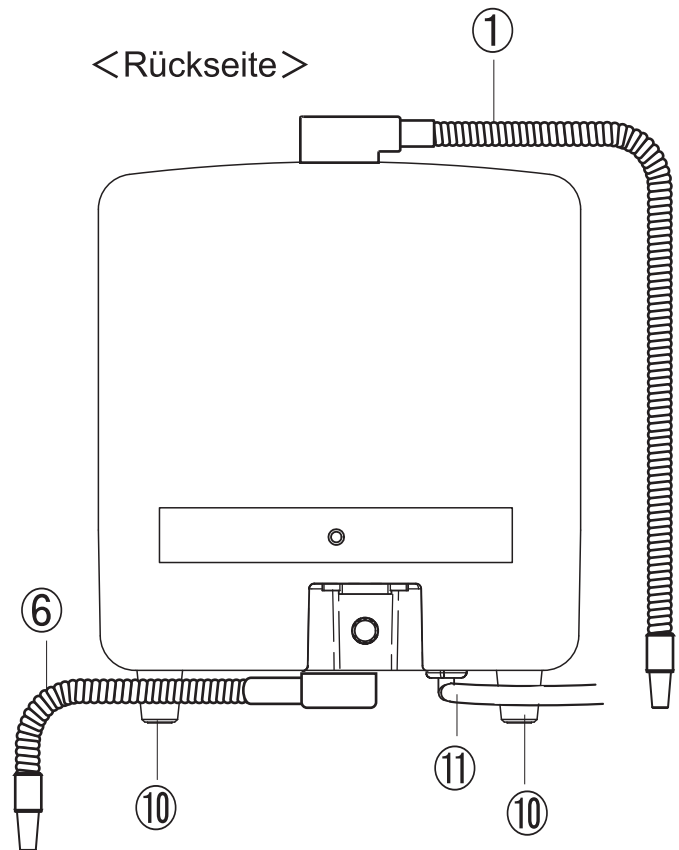

Touchscreen (Anzeige und Betrieb)

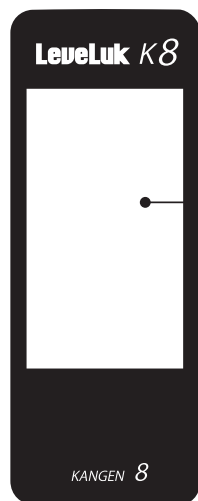

- **Startbildschirm**
- **Einstellungsbildschirm**
- **Achtung, Warnung-Bildschirm**
 Siehe Seite DE29
- **Abschaltbildschirm**
 Abbrechen der Abschaltbedingung.(Einschalten)
 Siehe Seite DE17

Grundlegender Betrieb

Bedienen Sie den Touchscreen, indem Sie ihn mit Ihrem Finger berühren.

*Vorsichtsmaßnahmen zur Verwendung des Touchscreens.
 Der Touchscreen wird durch die sanfte Berührung mit dem Finger bedient. Drücken Sie nicht fest auf das Display und drücken Sie es auch nicht mit einem spitzen Gegenstand (Ihrem Fingernagel oder einem Kugelschreiber, Nadel usw.).

Der Touchscreen funktioniert möglicherweise nicht, wenn Sie ihn auf die folgenden Arten berühren. Beachten Sie außerdem, dass ein solches Verhalten zu einer Fehlfunktion führen kann.

- Bedienung des Touchscreens mit Handschuhen
- Bedienung des Touchscreens mit Ihrer Fingernagelspitze
- Bedienung des Touchscreens, während eine Schutzfolie oder eine Abdichtung angebracht ist
- Bedienung des Touchscreens, während er nass ist
- Berührung des Touchscreens, während Ihr Finger aufgrund von Schweiß oder Wasser feucht ist

Startbildschirm

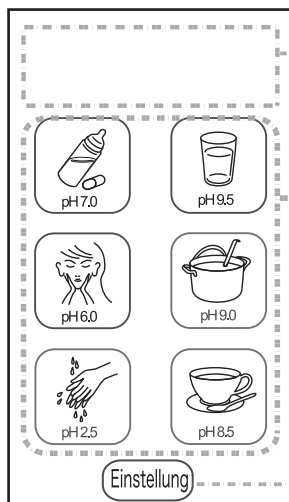

① Anzeigebereich

: Zeigt den Namen des ausgewählten aufbereiteten Wassers und auch den Betrieb an, wenn Wasser durch das Gerät fließt.

② Schaltfläche **Einstellung**

: Zeigt den Einstellungsbildschirm an (siehe unten)

③ Schaltfläche für aufbereitetes Wasser

pH9.5 : KANGEN-WASSER pH 9.5

pH9.0 : KANGEN-WASSER pH 9.0

pH8.5 : KANGEN-WASSER pH 8.5

pH7.0 : Sauberes Wasser pH 7.0

pH6.0 : Schönheitwasser pH 6.0

pH2.5 : Stark saures Wasser pH 2.5

Einstellungsbildschirm

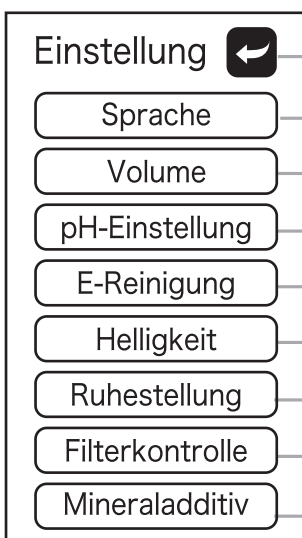

① Schaltfläche **Sprache**

: Einstellung der Sprache (Siehe Seite DE16)

② Schaltfläche **Volume**

: Einstellung der Lautstärke (Siehe Seite DE16)

③ Schaltfläche **pH-Einstellung**

: Einstellen des pH-Werts (Siehe Seite DE22)

④ Schaltfläche **E-Reinigung**

: Reinigung des Geräteinneren (Siehe Seite DE27)

⑤ Schaltfläche **Helligkeit**

: Einstellung der Helligkeit des Displays (Siehe Seite DE17)

⑥ Schaltfläche **Ruhestellung**

: Einstellung des Abschaltzeitpunktes. (Siehe Seite DE17)

⑦ Schaltfläche **Filterkontrolle**

: Bestätigung des Filternutzungsstatus (Siehe Seite DE16)

⑧ Schaltfläche **Mineraladditiv**

: Verwendung des Mineraltanks(optional)

⑨ Schaltfläche **Zurück**

: Gehen Sie zum vorherigen Bildschirm zurück

Auswahl eines Ortes

Achtung





Bitte beachten

- Legen Sie keine Gegenstände auf die Maschine ab. (Störung oder Herunterfallen kann verursacht werden.)
- Stecken Sie das Sekundärrohr oder die Schlauchöffnung nicht ein. (Kann ein Wasserleck oder elektrolytischen Fehler verursachen.)
- Überprüfen Sie das Sekundärrohr oder den Schlauch, um zu sehen, ob es/er verdreht oder geknickt ist. (Kann ein Wasserleck oder elektrolytischen Fehler verursachen.)
- Das Sekundärrohr oder der Schlauch müssen tiefer als die Maschine liegen. (Andernfalls läuft das Wasser in der Maschine nicht richtig ab.)
- Bewegen oder transportieren Sie die Maschine nicht mit Elektrolyse-Verstärkerflüssigkeit im Elektrolyse-Verstärkertank. Kann aufgrund von austretender Flüssigkeit Schäden verursachen.

Installieren Sie dieses System entsprechend den staatlichen und lokalen Vorschriften.

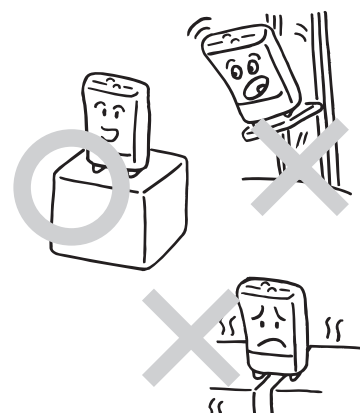
● Installieren Sie es an den folgenden Aufstellungsorten

<p>● In einem gut belüfteten Bereich</p> 	<ul style="list-style-type: none"> ● Ein Bereich, an dem keine entflammaren Gegenstände sind. ● In einem Bereich mit einer Raumtemperatur zwischen 5 bis 40 °C ● Ein Bereich mit einer relativen Luftfeuchtigkeit von weniger als 90 % 	<p>● Auf einer flachen stabilen Fläche, die das Gewicht der Maschine tragen kann</p> 
<p>● Ein Bereich, der nicht direktem Sonnenlicht, Wind oder Regen ausgesetzt ist.</p> 	<p>● Ein Bereich, der frei von Spritzwasser, Dampf, Chemikalien und Staub ist.</p> 	

■ Installation des Geräts

Installieren Sie es auf einer Küchenarbeitsplatte.

*Hinweis: Führen Sie die Installation auf einer flachen Fläche durch.

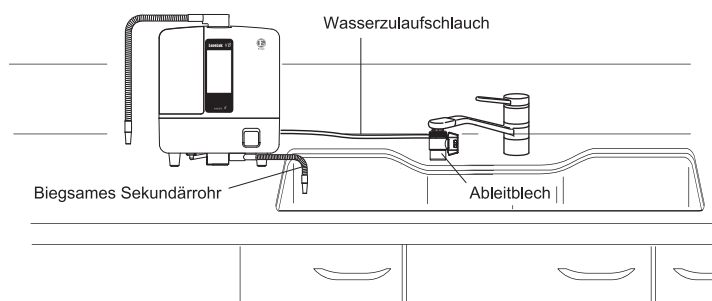

Installation des Ableitblechs (1)

Das Ableitblech kann an einigen Wasserhahn-Modellen möglicherweise nicht installiert werden. Überprüfen Sie das Wasserhahn-Modell im Voraus. Bringen Sie anschließend das Ableitblech in der angegebenen Art und Weise am Wasserhahn an.

Innerer Schraubentyp

Im Falle des Edelstahl-Ableitblechs

Adapter: T oder S

Entfernen Sie den Belüfter

*Bewahren Sie den entfernten Belüfter auf.

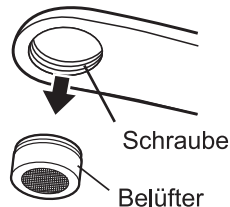

Installieren Sie das Ableitblech und den Adapter

• Ziehen Sie den Adapter S mit einer Münze fest.

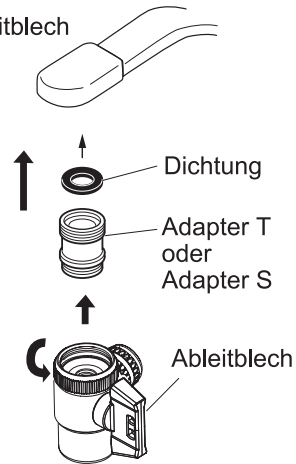

<Installationsbeispiel>

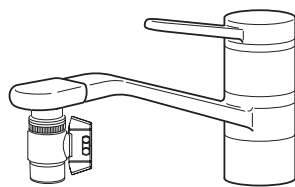

Im Falle des Ableitblechs mit Dusche

Adapter: C-Satz

Entfernen Sie den Belüfter

*Bewahren Sie den entfernten Belüfter auf.

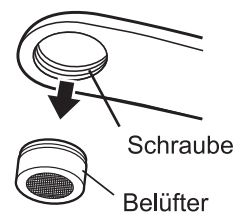

Installieren Sie das Ableitblech und den Adapter

• Ziehen Sie den Adapter mit einer Münze fest.

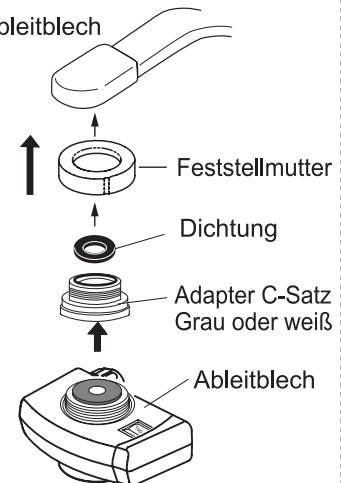

<Installationsbeispiel>

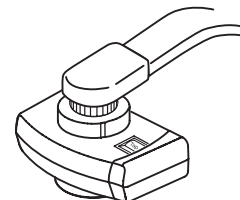

! Wenn der Gewindedurchmesser oder die Gewindesteigung nicht passt, könnten die Gewinde beschädigt werden. Stellen Sie sicher, dass der Gewindedurchmesser und die Steigung wie angegeben sind.

An die rechts abgebildeten Wasserhähne kann kein Ableitblech angesetzt werden.

Mit einem Sensor	Schraubendurchmesser stimmt nicht	Mit dem Wasserhahn überein, dessen Düsenteil zu kurz ist.	Quadratische Wasserhähne
	<p>● Wenn der im Lieferumfang enthaltene Adapter nicht passt.</p> <p>φ 0,88 Zoll/φ 22 mm ist OK</p>	<p>0,4 Zoll/10 mm oder kleiner</p> <p>0,96 Zoll/24 mm oder größer</p>	

Bringen Sie in diesem Fall einen geeigneten Wasserhahn an oder installieren Sie das spezifische Ableitblech. Wenden Sie sich für Einzelheiten an Ihren Händler.

Installation des Ableitblechs (2)

Das Ableitblech kann an einigen Wasserhahn-Modellen möglicherweise nicht installiert werden. Überprüfen Sie das Wasserhahn-Modell im Voraus. Bringen Sie anschließend das Ableitblech in der angegebenen Art und Weise am Wasserhahn an.

Äußerer Schraubentyp

Nur das Ableitblech mit Dusche

Adapter: B-Satz

Entfernen Sie den Belüfter

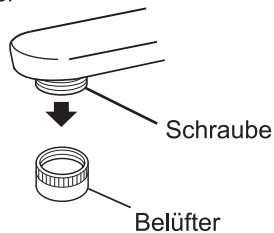

*Bewahren Sie den entfernten Belüfter auf.

Installieren Sie den Adapter und das Ableitblech.

• Ziehen Sie den Adapter mit einer Münze fest.

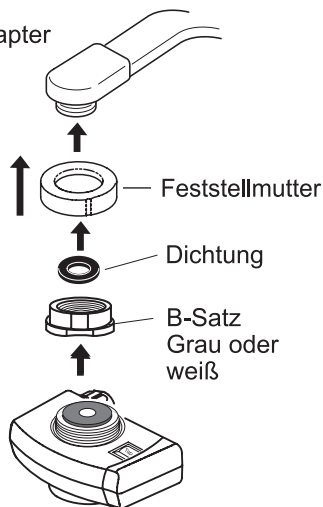

<Installationsbeispiel>

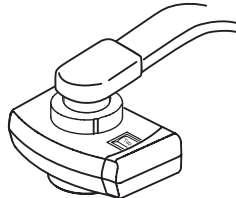

Wasserhahn mit verlängertem Ende

Nur das Ableitblech mit Dusche

Adapter: A-Satz

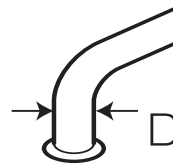

Messen Sie die D-Abmessung und wählen Sie einen der drei Befestigungsringe (16, 17,5, 19 mm).

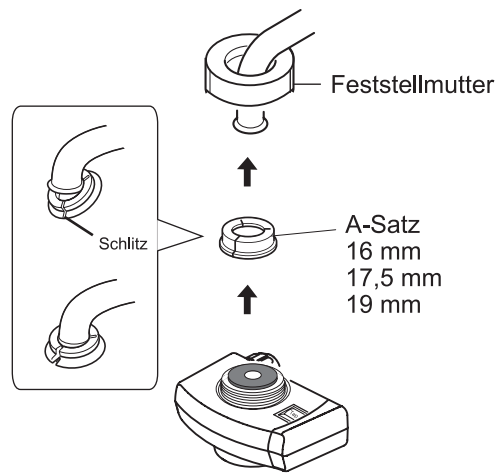

<Installationsbeispiel>

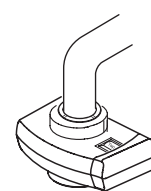

Deutsch



Wenn der Gewindedurchmesser oder die Gewindesteigung nicht passt, könnten die Gewinde beschädigt werden. Stellen Sie sicher, dass der Gewindedurchmesser und die Steigung wie angegeben sind.

An die rechts abgebildeten Wasserhähne kann kein Ableitblech angesetzt werden.

Mit einem Sensor	Schraubendurchmesser stimmt nicht	Mit dem Wasserhahn überein, dessen Düsenteil zu kurz ist.	Quadratische Wasserhähne
	<ul style="list-style-type: none"> Wenn der im Lieferumfang enthaltene Adapter nicht passt. <p>φ 0,88 Zoll/φ 22 mm ist OK</p>	<p>0,4 Zoll/10 mm oder kleiner</p> <p>0,96 Zoll/24 mm oder größer</p>	

Bringen Sie in diesem Fall einen geeigneten Wasserhahn an oder installieren Sie das spezifische Ableitblech. Wenden Sie sich für Einzelheiten an Ihren Händler.

Aufstellung des Geräts (Ableitblech: Edelstahl-Ableitblech)

Gesamtdiagramm

Stecken Sie den Steckverbinder in den Gerätestecker ein.

Entfernen Sie die Kappe.

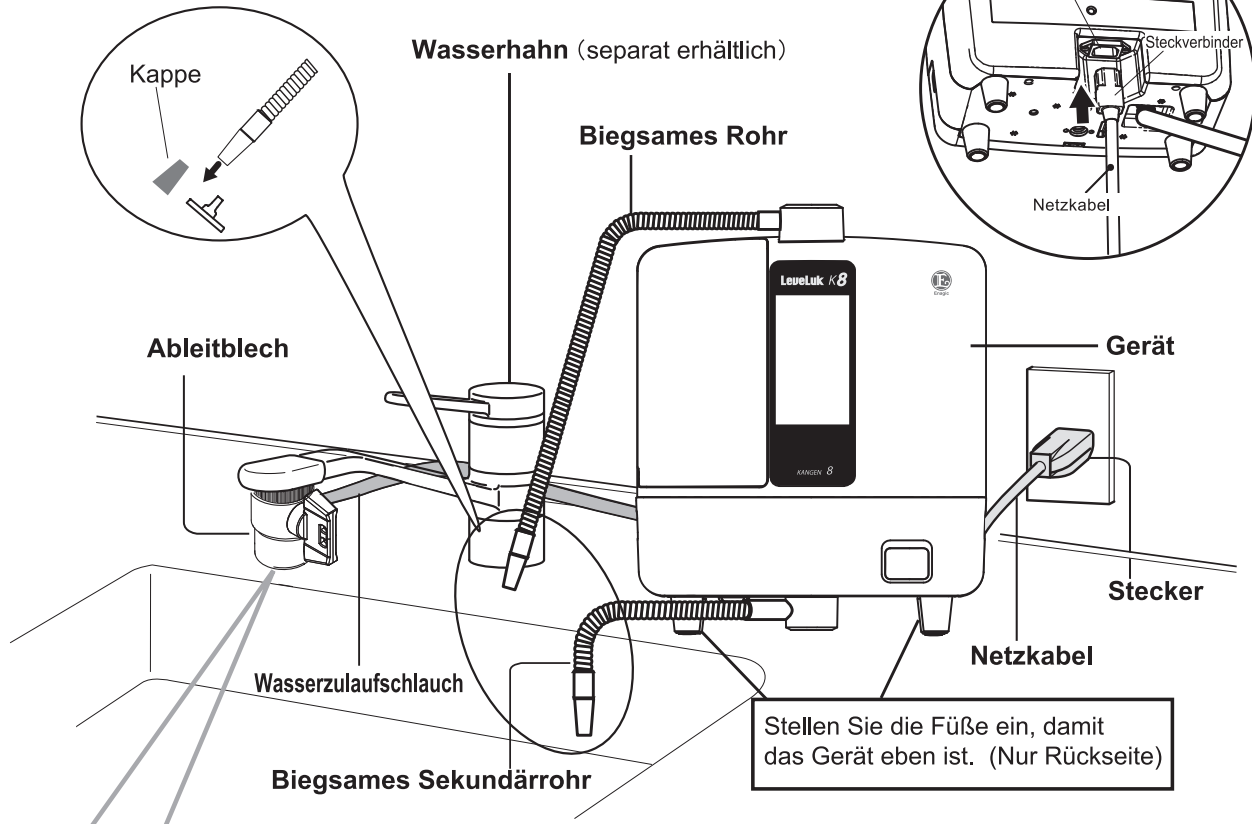

Stellen Sie die Füße ein, damit das Gerät eben ist. (Nur Rückseite)

Schritt

1 Entfernen Sie die Feststellmutter.



Schritt

2 Bringen Sie die Feststellmutter über dem Schlauch an und bringen Sie anschließend den Schlauch am Ableitblech an.



Schritt

3 Führen Sie den Schlauch in den Zweigstecker ein und sichern Sie ihn, indem Sie die Feststellmutter festziehen.

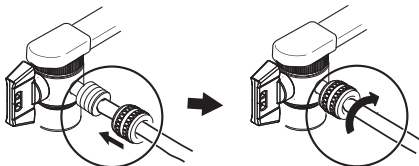

Hebel

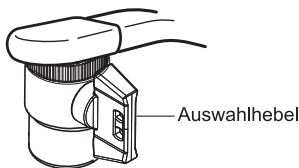

Position für aufbereitetes Wasser	Leitungswasser-Position
KANGEN-Wasser, STARK saures Wasser, starkes KANGEN-Wasser oder sauberes Wasser fließt durch das biegsame Rohr.	Leitungswasser

Benutzen Sie kein Werkzeug, um die Feststellmutter festzuziehen, da dadurch die Mutter zerbrechen kann.

Aufstellung des Geräts (Ableitblech: Ableitblech mit Dusche)

Gesamtdiagramm

Entfernen Sie die Kappe.

Stecken Sie den Steckverbinder in den Gerätestecker ein.

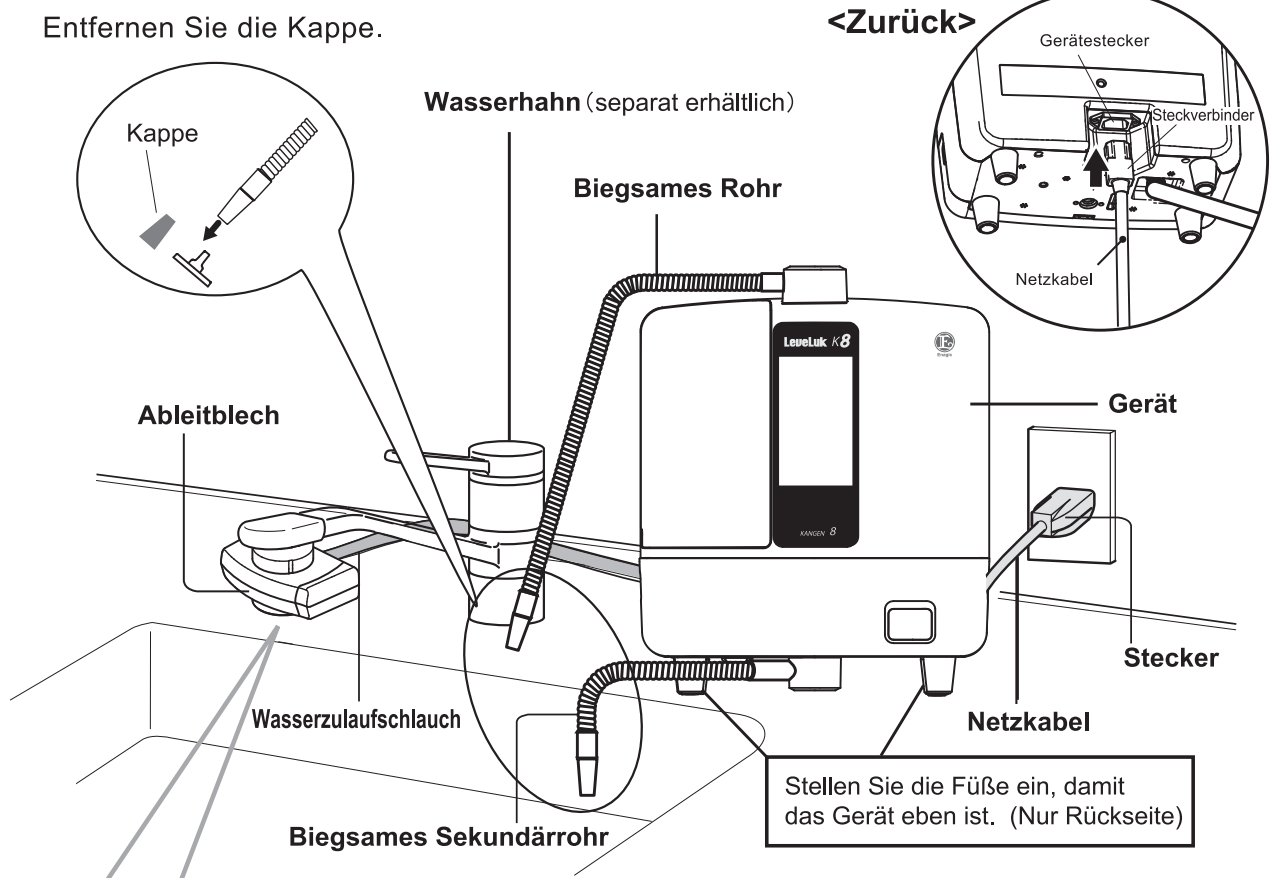

Schritt

1 Entfernen Sie die Feststellmutter.



Schritt

2 Bringen Sie die Feststellmutter über dem Schlauch an und bringen Sie anschließend den Schlauch am Ableitblech an.



Schritt

3 Führen Sie den Schlauch in den Zweigstecker ein und sichern Sie ihn, indem Sie die Feststellmutter festziehen.

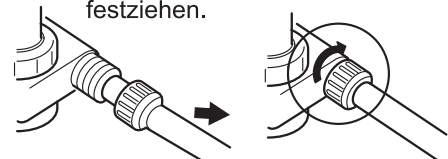

⚠ Benutzen Sie kein Werkzeug, um die Feststellmutter festzuziehen, da dadurch die Mutter zerbrechen kann.

Hebel

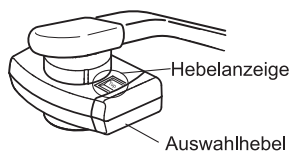

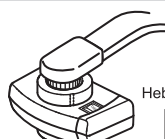
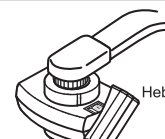
Position für aufbereitetes Wasser	Leitungswasser-Position	
KANGEN-Wasser, STARK saures Wasser, starkes KANGEN-Wasser oder sauberes Wasser fließt durch das biegsame Rohr.	Leitungswasser <Gerade>	Leitungswasser <Dusche>
 Hebelanzeige Ion	 Hebelanzeige Tap	 Hebelanzeige Shower

Wissenswertes über das Netzkabel

■ Bitte verwenden Sie für den Hausgebrauch die Steckdose mit 100 - 240 V Wechselstrom, 50 / 60 Hz.

*Bei Verwendung von falscher Spannung erlischt die Garantie

! Warnung



- Das Netzkabel darf niemals verbogen, gezogen, verdreht oder gebunden werden. Legen Sie keine schweren Gegenstände auf das Kabel und klemmen Sie das Kabel nicht: Dadurch kann das Kabel beschädigt werden und einen Stromschlag verursachen, was zu einem gefährlichen Brand führen kann.
- Verwenden Sie kein beschädigtes Stromkabel oder ein locker befestigtes. Dies kann einen Stromschlag, Kurzschluss oder Brand verursachen.
- Heften des Netzkabels ist strengstens untersagt. Dies führt zu irreparablen Schäden am Kabel und verursacht möglicherweise einen Brand.
- Stecken Sie nicht zu viele Stecker in eine Steckdose.
- Wenn Sie die Steckdose reinigen, trennen Sie zunächst das Netzkabel ab. Staub auf Steckdosen kann einen Brand verursachen.
- Verbinden oder trennen Sie das Netzkabel ab, indem Sie es am Stecker und nicht am Kabel festhalten. Wenn am Kabel gezogen wird, kann ein Bruch, Brand und/oder Stromschlag verursacht werden.
- Verwenden Sie nur die geeignete Stromversorgung/Spannung. Die Verwendung einer falschen Stromquelle/Spannung kann einen Brand oder Stromschlag verursachen.
- Falls das Netzkabel beschädigt wird, wenden Sie sich zwecks Reparatur an Ihren lokalen Händler.

! Achtung



- Stellen Sie bitte vor der Verwendung sicher, dass das Netzkabel einfach abgetrennt werden kann.
- Kontrollieren Sie unbedingt, dass alle Schaltflächen ordnungsgemäß funktionieren.
- Bündeln Sie das Kabel bitte während der Lagerung, um Beschädigungen zu vermeiden.



- Ein feuchter Stecker kann einen Stromschlag verursachen. Wenn der Netzstecker sehr nass ist
 - (1) Ziehen Sie den Stecker aus der Steckdose
 - (2) Wischen Sie das Wasser von den Steckern ab
 - (3) Wenden Sie sich zwecks Reparatur an Ihren lokalen Händler
- Fassen Sie Netzstecker niemals mit nassen Händen an. Wenn der Netzstecker nass ist, ziehen Sie ihn zunächst vollständig aus der Steckdose heraus und wischen Sie ihn trocken. Bei Nichtbeachtung dieser Anweisungen kann es zu einem Stromschlag führen.
- Trennen Sie dieses Gerät stets nach dem Gebrauch ab.

Anschließen des Netzkabels



Prüfen Sie vor dem Einstecken der Maschine, ob Sie das richtige Netzkabel für Ihre Region verwenden. Andere Netzkabel sind separat erhältlich. Wenden Sie sich für Einzelheiten an Ihren Händler.

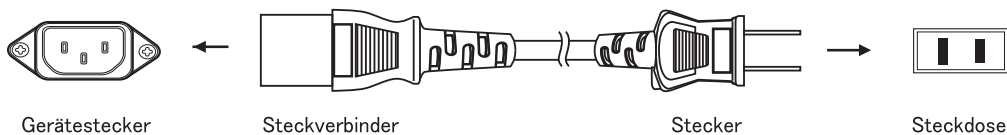

Region	Japan	USA/CAN	Europe	Australia/China	UK	Switzerland	Italy	Brazil
Steckertyp	A	B	SE	O	BF	J	L	N
Steckdosentyp								
Spannung (fast immer)	100 V	120 V	220 - 240 V	220 - 240 V	220 - 240 V	220 - 240 V	220 - 240 V	127/220 V
Code	JPN	USA/CAN	EU	AUS	GBR	CHE	ITA	BRA

Einstellungsmenü

Einstellung der Sprache Sie können die Sprache einstellen.

Schritt

1 Gehen Sie zu Einstellungen > Sprache

: Wählen Sie „Einstellung“ im Startbildschirm und berühren Sie „Sprache“

Schritt

2 Berühren Sie den entsprechenden Menüpunkt auf dem Bildschirm für die gewünschte Sprache.

: Eine Sprachführungsmeldung wird in der eingestellten Sprache abgespielt.

Bsp.) Die eingestellte Sprache ist Englisch

Schritt

3 Berühren Sie die Schaltfläche zurück

: Zurück zum Einstellungsbildschirm.

Grundeinstellung: English

<Bildschirm Sprache>



Einstellung der Lautstärke Sie können den Lautstärkepegel der Sprachführung einstellen

Schritt

1 Gehen Sie zu Einstellungen > Volume

: Wählen Sie „Einstellung“ im Startbildschirm und berühren Sie „Volume“

Schritt

2 Berühren Sie die Schaltfläche (Hoch Niedrig Aus) die dem gewünschten Lautstärkepegel entspricht.

: Der ausgewählte Lautstärkepegel wird eingestellt.

Grundeinstellung: Niedrig

<Bildschirm Volumen>

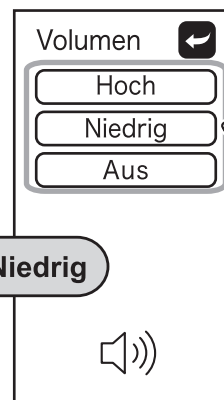

Schaltfläche	Bedeutung
Hoch	Stellt den Lautstärkepegel auf hoch ein.
Niedrig	Stellt den Lautstärkepegel auf niedrig ein.
Aus	Schaltet die Sprachführung stumm.

* Sie können den Betriebston nicht ändern.

Schritt

3 Berühren Sie die Schaltfläche zurück

: Zurück zum Einstellungsbildschirm.

Überprüfen Sie den Filter

Zeigt die Verwendung des aktuellen Filters an. Verwenden Sie sie als grobe Richtlinie für die verbleibende Zeit bis zum Filterwechsel.

Schritt

1 Gehen Sie zu Einstellungen > Filterkontrolle

: Wählen Sie „Einstellung“ im Startbildschirm und berühren Sie „Filterkontrolle“.

A Zeigt die gesamte Wassermenge an, die durch den Filter läuft.
(Grobe Richtlinie für die verbleibende Zeit bis zum Filterwechsel: Etwa 6000 L)
: 「」 Ein Teilstrich ist ca. 1000 L.

B Zeigt die Gesamtdauer an, seit der Filter installiert wurde.
(Grobe Richtlinie für die verbleibende Zeit bis zum Filterwechsel: Etwa 1 Jahr)
: 「」 Etwa zwei Monate pro Teilstrich

Da die verwendete Wassermenge oder die Zeit, in der das Gerät verwendet wird, zunimmt, ändern sich die () Balken schrittweise zu (). Wenn (Ersetzen) rot wird, muss der Filter ersetzt werden.

* Eine grobe Richtlinie für die verbleibende Zeit bis zum Wasserfilterwechsel ergibt sich aus dem Wert, der aus einem Test mit Standard-Wasserqualität und Wasserdruck (JIS S 3201 Testmethoden für Haushaltswasserreiniger) ermittelt wurde. Wenn gewöhnliches Leitungswasser verwendet wird, kann der Auswechselzeitpunkt entsprechend der Wasserqualität und dem Wasserdruck **Austausch des Wasserfilters** Siehe Seite DE24 variieren.

<Bildschirm Filterkontrolle>

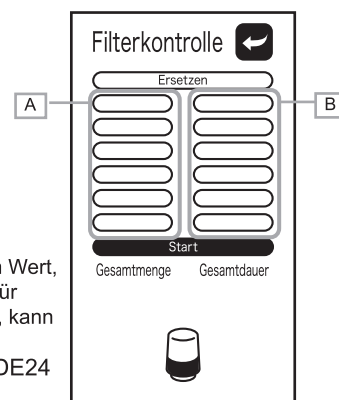

Schritt

2 Tippen Sie auf die Schaltfläche zurück

: Zurück zum Einstellungsbildschirm.

Einstellung der Helligkeit

Sie können die Helligkeit des Bildschirms einstellen.

Schritt

1 Gehen Sie zu Einstellungen >Helligkeit

: Wählen Sie „Einstellung“ im Startbildschirm und berühren Sie „Helligkeit“.

Schritt

2 Berühren Sie die entsprechende Schaltfläche (**Hell** **Normal** **Dunkel**) für die gewünschte Helligkeit.

: Die ausgewählte Bildschirmhelligkeit wird eingestellt.

Schritt

3 Berühren Sie die Schaltfläche zurück ↩

: Zurück zum Einstellungsbildschirm.

<Bildschirm Helligkeit>

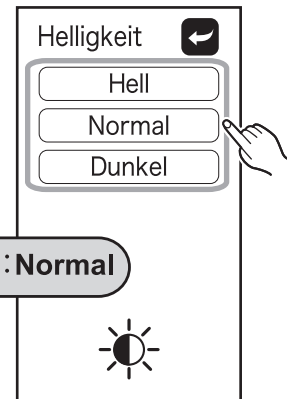

Einstellung der Ruhestellung

Wenn Sie innerhalb einer festgelegten Zeit keinen Bedienvorgang durchführen, werden der Bildschirm und das Gerät ausgeschaltet. Sie können diese festgelegte Zeit wie gewünscht einstellen.

Bildschirmbeispiel

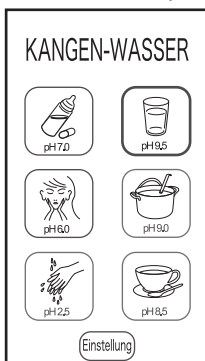

Ablauf der Zeit, während der kein Bedienvorgang durchgeführt wurde.

Grundeinstellung: 1 min



<Abschaltschirm>



Berühren Sie den Bildschirm oder lassen Sie Wasser durch das Gerät laufen.

Abbrechen der Abschaltbedingung (Einschalten)

- Berühren Sie den Bildschirm
– Der Bildschirm erscheint.
- Lassen Sie das Gerät einmal durchlaufen
– Das von Ihnen vor der Geräteabschaltung ausgewählte aufbereitete Wasser wird abgelassen. (KANGEN Wasser)

Schritt

1 Gehen Sie zu Einstellungen >Ruhestellung

: Wählen Sie „Einstellung“ im Startbildschirm und berühren Sie „Ruhestellung“.

Schritt

2 Berühren Sie die entsprechende Schaltfläche (**1 min.** **2 min.** **3 min.** **4 min.** **5 min.**) für die gewünschte Zeit.

: Die Zeit, bis sich das Gerät automatisch abschaltet, wird eingestellt

Schritt

3 Berühren Sie die Schaltfläche zurück ↩

: Zurück zum Einstellungsbildschirm.

<Bildschirm Ruhestellung>

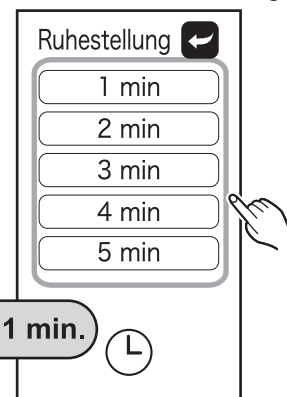

Herstellung von KANGEN-Wasser, sauberem Wasser, Schönheitswasser

Verwenden Sie Wasser mit einer Temperatur von weniger als 35 °C. (Eine Nichtbeachtung dieser Vorsichtsmaßnahme kann den Wasserfilter und das Hauptgehäuse des Geräts beschädigen.)

Schritt

1 Bewegen Sie den Wasserhahn-Hebel zur Position des aufbereiteten Wassers.

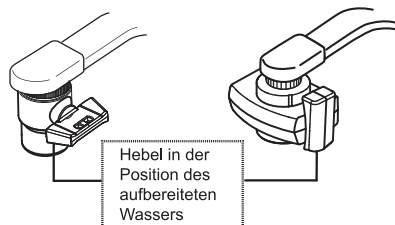

⚠️ Warnung

Sie können Schönheitswasser nicht trinken.
Siehe Seite DE6 bezüglich der Verwendung von aufbereitetem Wasser.

Schritt

2 Berühren Sie die gewünschte Schaltfläche auf dem Bildschirm.



*Einschalten: Berühren Sie den Bildschirm oder lassen Sie Wasser durch das Gerät laufen.

: Der Name des von Ihnen anhand der Anzeigerauswahl ausgewählten aufbereiteten Wassers erscheint und eine Stimme ertönt. (Siehe die Abbildung unten.)

Schritt

3 Öffnen Sie den Wasserhahn, damit Wasser durch das Gerät laufen kann.

- : Aufbereitetes Wasser fließt aus dem biegsamen Rohr heraus.
- : Auf dem Display wird angezeigt, dass Wasser läuft und es ertönt eine Stimme. (Siehe die Abbildung unten.)

*Der pH-Wert variiert entsprechend den örtlichen Wassereigenschaften und dem Wasserdruck.

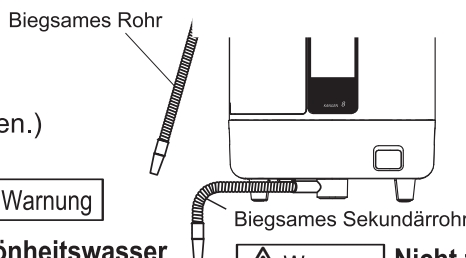

⚠️ Warnung

Sie können Schönheitswasser nicht trinken.

⚠️ Warnung

Nicht zum Trinken.

Schritt

4 Drehen Sie den Wasserhahn zu, um die Wasserproduktion zu stoppen.

: Wenn Sie kontinuierlich Wasser produzieren möchten, befolgen Sie Schritt **3** des Betriebsverfahrens.

■ Die Bildschirmanzeige und Sprachführung

Bildschirm	Auswahl Schaltfläche	pH-Wert	Nach Berühren einer Auswahl Schaltfläche		Wenn Wasser durch das Gerät läuft	
			Anzeigebereich	🔊 Stimme	Anzeigebereich	🔊 Stimme
		pH 9.5	KANGEN-WASSER	KANGEN WASSER 9.5	KANGEN-WASSER)))))))))	KANGEN WASSER 9.5
		pH 9.0	KANGEN-WASSER	KANGEN WASSER 9.0	KANGEN-WASSER)))))))))	KANGEN WASSER 9.0
		pH 8.5	KANGEN-WASSER	KANGEN WASSER 8.5	KANGEN-WASSER)))))))))	KANGEN WASSER 8.5
		pH 7.0	SAUBERES WASSER	Sauberes Wasser	SAUBERES WASSER)))))))))	Sauberes Wasser
		pH 6.0	SchönheitsWasser	Schönheitswasser	SchönheitsWasser)))))))))	Schönheitswasser

Messung des pH-Werts von KANGEN-Wasser

•Messen Sie mindestens einmal im Monat den pH-Wert von KANGEN-Wasser mithilfe der pH-Testflüssigkeit.

Optimaler pH-Wert

Trinkwasserbereich--- pH8.5~9.5

■ Wissenswertes zur pH-Testflüssigkeit
Diese Testflüssigkeit wird für die regelmäßige Messung des ungefähren pH-Wertes verwendet.
*Die pH-Testflüssigkeit kann einen pH-Wert von weniger als 4,0 nicht messen.

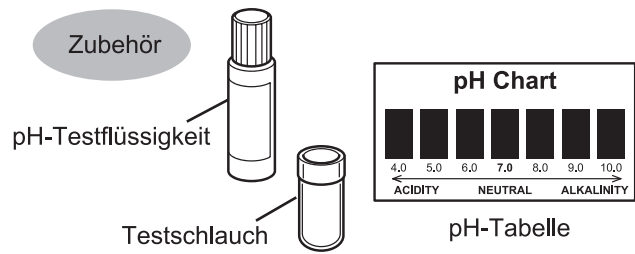

⚠ Achtung

- Trinken Sie nach dem Test nicht das Wasser im Teströhrchen.
- Bewahren Sie die Testflüssigkeit an einem kalten und dunklen Ort auf.
- Bewahren Sie den pH-Testflüssigkeitssatz außerhalb der Reichweite von Kindern auf.

Schritt **1** **Füllen Sie KANGEN-Wasser etwa 2 cm tief in das beiliegende Teströhrchen ein.**

•Der pH-Wert im Wasser, das erstmalig aufbereitet wird, ist unbeständig. Lassen Sie daher das Wasser etwa 10 Sekunden lang laufen, bevor Sie eine Probe nehmen.

Schritt **2** **Geben Sie etwa 1 ~ 2 Tropfen der Testflüssigkeit in das Röhrchen und schütteln Sie den Inhalt gut.**

pH-Testflüssigkeit

Testschlauch

Schritt **3** **Vergleichen Sie die Farbe des Wassers im Teströhrchen mit der des Farbtabelleppapiers und prüfen Sie die pH-Konzentration.**

Testschlauch

⚠ Achtung

- Wenn der Wasserfilter neu ist (etwa 1 Woche), ist der pH-Wert manchmal etwas hoch.
- Der pH-Wert variiert entsprechend den örtlichen Wassereigenschaften und dem Wasserdruck.

Bezüglich des Messergebnisses des pH-Wertes

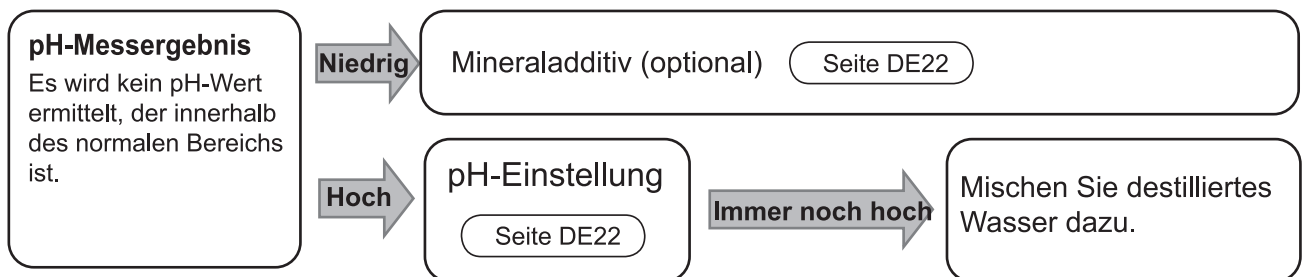

Der Wert ist niedriger als der normale Bereich.	[Ursache] <ul style="list-style-type: none"> • Die Härte des Leitungswassers ist niedrig und das Wasser wird sehr schwer alkalisch. • Brunnenwasser oder anderes Wasser, das einen hohen Kohlendioxidgasanteil enthält. • Die elektrolysierende Leistungsfähigkeit des Geräts hat nachgelassen. <p>→ E-Reinigung (Seite DE27)</p>
Der Wert ist höher als der normale Bereich.	[Ursache] <ul style="list-style-type: none"> • Das Leitungswasser ist sehr hart und wird einfach alkalisch. • Die Kartusche ist neu. <p>→ Wie gewohnt weiter verwenden. (Messen Sie den pH-Wert nach einer Woche erneut.)</p>

Deutsch

Herstellung von stark saurem Wasser/starkem KANGEN-Wasser

Verwenden Sie Wasser mit einer Temperatur von weniger als 35 °C. (Eine Nichtbeachtung dieser Vorsichtsmaßnahme kann den Wasserfilter und das Hauptgehäuse des Geräts beschädigen.)

Schritt

1 Bewegen Sie den Wasserhahn-Hebel zur Position des aufbereiteten Wassers.

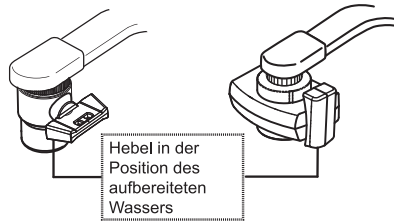

⚠️ Warnung

Sie können stark saures Wasser oder starkes KANGEN-Wasser nicht trinken. Schlagen Sie auf Seite DE6 nach, wenn Sie aufbereitetes Wasser verwenden möchten.

Schritt

2 Installieren Sie den Elektrolyse-Verstärkertank.

- ① Entfernen Sie die Tankabdeckung und entfernen Sie die Elektrolyse Enhancer Tank. Entfernen Sie den Deckel und legen Elektrolyse Enhancer in den Tank. Setzen Sie die Kappe und festziehen.
- ② Installieren Sie ① in der Tankmontageposition.
- ③ Replace the tank cover.

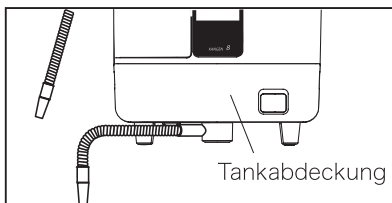
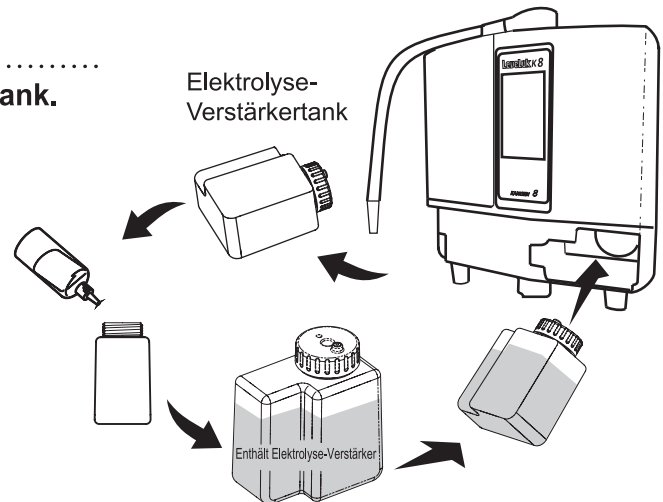

⚠️ Achtung

Achten Sie darauf, die Tankabdeckung zu installieren, bevor Sie den Tank verwenden. Wenn Sie den Tank verwenden, ohne die Tankabdeckung installiert zu haben, können Sie den Tank nicht erkennen, was zu einem Fehler führen kann.

Schritt

3 Berühren Sie die ausgewählte Schaltfläche auf dem Startbildschirm.



*Einschalten: Berühren Sie den Bildschirm oder lassen Sie das Wasser laufen.

Anzeigebereich	Stimme
Stark saures Wasser	Stark saures Wasser

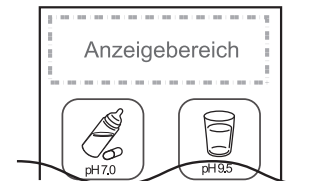

Schritt

4 Öffnen Sie den Wasserhahn, damit Wasser durch das Gerät laufen kann.

- : Starkes KANGEN-Wasser wird aus dem biegsamen Rohr abgelassen.
- Stark saures Wasser wird aus dem biegsamen Sekundärrohr abgelassen.

Anzeigebereich	Stimme
Stark saures Wasser)))))))))	Stark saures Wasser

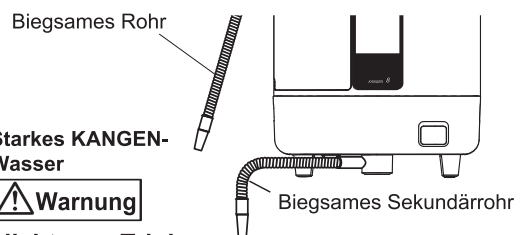

Stark saures Wasser

⚠️ Warnung

Nicht zum Trinken

*Der pH-Wert variiert entsprechend den örtlichen Wassereigenschaften und dem Wasserdruck.

Schritt

5 Drehen Sie den Wasserhahn zu, um die Wasserproduktion zu stoppen.

- : Wenn Sie kontinuierlich Wasser produzieren möchten, befolgen Sie Schritt **3** des Betriebsverfahrens.
- : Wählen Sie einen anderen Modus und lassen Sie weiter Wasser laufen, bis der Reinigungsmodus aufhört. Siehe Seite DE23

Messung des pH-Werts von stark saurem Wasser

- Die pH-Testflüssigkeit kann einen pH-Wert von weniger als 4,0 nicht messen. Verwenden Sie für die Messung des pH-Wertes von stark saurem Wasser das pH-Testpapier.

Schritt

1 Füllen Sie stark saures Wasser aus dem biegsamen Sekundärrohr in einen Becher.

*Der pH-Wert im Wasser, das erstmalig aufbereitet wird, ist unbeständig. Lassen Sie daher das Wasser etwa 10 Sekunden lang laufen, bevor Sie eine Probe nehmen.

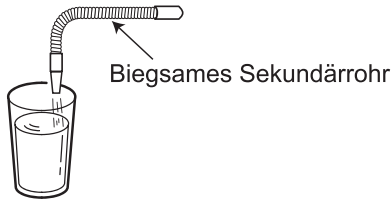

Schritt

2 Tauchen Sie den pH-Testpapier vorsichtig in die Wasserprobe (kürzer als eine halbe Sekunde). Schütteln Sie das pH-Testpapier vorsichtig, um überschüssiges Wasser zu entfernen.

*Wird das Testpapier zu lang (länger als 1 Sekunde) eingetaucht, kann sich der Farbstoff in der Wasserprobe auflösen und zu ungenauen Testergebnissen führen.

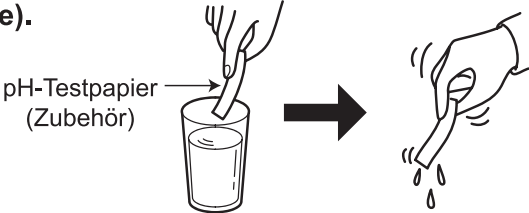

Schritt

3 Überprüfen Sie die Farbe des nassen Teils des Papiers mit der Farbtabelle an einem hellen gut beleuchteten Ort. (kürzer als 5 Sekunden.)

*Wenn das pH-Testpapier zu lange der Luft ausgesetzt wird, kann dies zu ungenauen Ergebnissen führen.

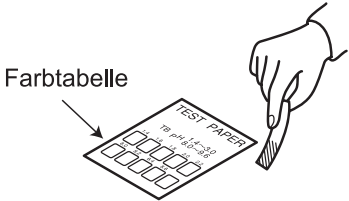

⚠ Achtung

- Das pH-Testpapier kann nur zum Überprüfen des pH-Wertes von stark saurem Wasser verwendet werden.
- Lecken Sie das pH-Papier nicht ab. Falls doch, spülen Sie Ihren Mund aus und gurgeln Sie unverzüglich.
- Das pH-Testpapier muss an kühlen, trockenen und dunklen Orten aufbewahrt werden.
- Bewahren Sie die Testflüssigkeit und das Papier außerhalb der Reichweite von Kindern auf.

Ergebnis der pH-Messung

Ergebnis der pH-Messung

Der pH-Wert fällt nicht unter 2,7.

- Der Wasserfluss ist zu schnell.
 - ➔ Drehen Sie den Wasserhahn so auf, dass der Wasserfluss verringert wird.
- Der Elektrolyse-Verstärkertank ist leer.
 - ➔ Ersetzen Sie den Elektrolyse-Verstärkertank durch einen vollen.

pH-Einstellung

- Wenn der pH-Wert niedriger (höher) als der Wert bei „Anleitung zum pH-Wert“ wird, können Sie die Stärke des Stroms anpassen und den pH-Wert fein anpassen.

Schritt

1 Gehen Sie zu Einstellungen > pH-Einstellung

: Wählen Sie „Einstellung“ im Startbildschirm und berühren Sie „pH-Einstellung“.

< Bildschirm pH-Einstellung >

Schritt

2 Berühren Sie [+] oder [-], um die Stärke des Stroms anzupassen.

Schaltfläche	Beschreibung
+	Erhöht den Strom. Der pH-Wert steigt.
-	Verringert den Strom. Der pH-Wert fällt.

Grundeinstellung: 4



Schritt

3 Berühren Sie die Schaltfläche zurück

: Zurück zum Einstellungsbildschirm.

Mineraladditiv (Optional)

Trinkwasserbereich: pH 8,5 ~ 9,5

- Wenn der pH-Wert unterhalb des normalen Bereichs bleibt, obwohl die Anpassung durchgeführt wurde, fügen Sie Kalzium-Laktat (separat erhältlich) hinzu. Wenn der pH-Wert innerhalb des normalen Bereichs ist, muss kein Kalzium-Laktat hinzugefügt werden.

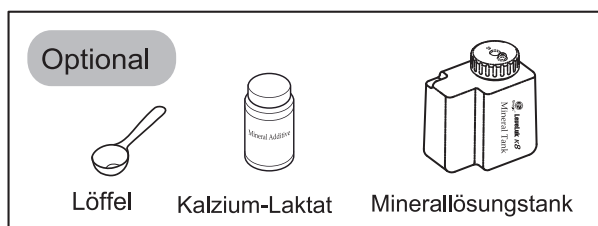

Schritt

1 Geben Sie 20 g Kalzium-Laktat in den Minerallösungstank und fügen Sie 400 ml Wasser hinzu, verschließen Sie anschließend die Kappe und schütteln Sie gut.



Schritt

2 Installieren Sie den Minerallösungstank von Schritt 1 an der Position des Tanks unten rechts am Hauptgehäuse des Geräts.

Schritt

3 Gehen Sie zu Einstellungen > Mineraladditiv

: Wählen Sie „Einstellung“ im Startbildschirm und berühren Sie „Mineraladditiv“.

< Bildschirm Mineraladditiv >

Schritt

4 Berühren Sie **Ja** und berühren Sie anschließend die Schaltfläche zurück, bis der Startbildschirm erscheint.

Schritt

5 Wählen Sie das gewünschte KANGEN-Wasser.

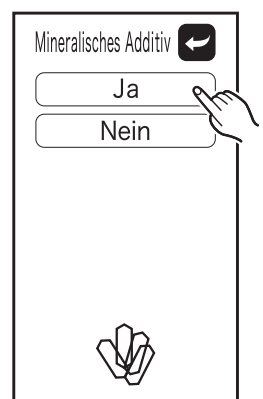

Achtung

- Um sicherzustellen, dass der Tank korrekt erkannt wird, achten Sie darauf, die Tankabdeckung zu installieren bevor Sie das Gerät installieren.
- Kalzium-Laktat (optional) erhöht die Kalziumkonzentration im KANGEN-Wasser.
- Waschen Sie nach dem Gebrauch das Innere des Minerallösungstanks, damit keine Kalzium-Laktatsflüssigkeit zurückbleibt, wischen Sie anschließend sorgfältig die Feuchtigkeit weg und lassen Sie den Tank trocknen.

Hinweise zur automatischen Reinigung

Kalkablagerungen an den Elektroden im Elektrolysetank können das Wasser verschlechtern. Dieses Gerät reinigt den Tank automatisch.

KANGEN erneuern

Wenn KANGEN-Wasser oder Schönheitwasser länger als 10 Minuten verwendet wurde.

Wenn der Wasserhahn geschlossen ist

Der Vorgang KANGEN erneuern wird durchgeführt (ca. 10 Sekunden).



Achtung Verwenden Sie nicht das Wasser, das aus dem Rohr oder Schlauch kommt.

<Bildschirmanzeige>

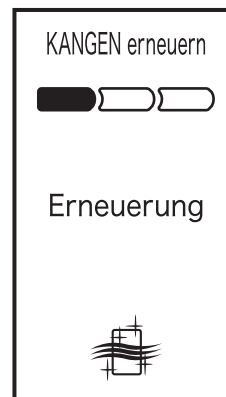

Reinigung

- Wenn ein anderer Modus für aufbereitetes Wasser ausgewählt werden soll, nachdem stark saures Wasser hergestellt wurde.
- Wenn das Gerät seit mehr als 24 Stunden nicht mehr verwendet wurde.

*Wenn die Reinigung zu Beginn des nächsten aufbereiteten Wasserbetriebs ausgeführt werden soll, erscheint eine Anzeige „Reinigungsmeldung“.



Achtung

- Während das Gerät die oben aufgeführten Wasserarten herstellt, schaltet das Gerät nicht zum automatischen Reinigungsmodus um. Das Gerät reinigt beim nächsten Mal sobald das Gerät produktiv ist automatisch.

Wenn Wasser durch das Gerät läuft

Ausführung der Reinigung (ca. 30 Sekunden)

Während weiterhin Wasser durch das Gerät läuft, warten Sie, bis die Reinigung abgeschlossen ist.

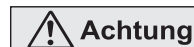

Achtung Verwenden Sie nicht das Wasser, das aus dem Rohr oder Schlauch kommt.



Stimme

„Starten des Reinigungszyklus.“



Der Reinigungszyklus ist beendet.

<Bildschirmanzeige>

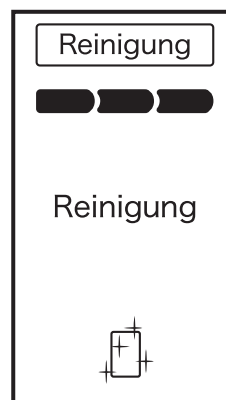
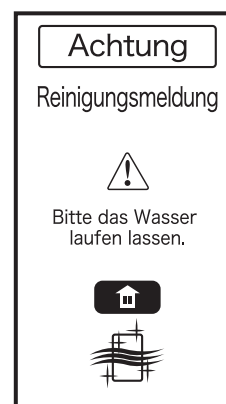

Austausch des Wasserfilters

Der Wasserfilter ist ein Standardzubehör, das im Lieferumfang eines neuen Geräts enthalten ist. (Ersatz-Aktivkohlewasserfilter sind erhältlich. Wenden Sie sich an Ihren Händler vor Ort.)

Anleitung für den Austausch des Wasserfilters

Gesamtwassermenge, die durch den Filter fließt: 6.000 Liter (a)

Einsatzdauer: Etwa 1 Jahr

Das Durchflussvolumen jeder Art von aufbereitetem Wasser ist extrem gering (verstopft).

(a) Der bei JIS S 3201 Testmethoden für Haushaltswasserreiniger angegebene Wert.

⚠ Achtung Grober Richtwert für die Einsatzdauer

• Wenn gewöhnliches Leitungswasser verwendet wird, kann der Auswechselzeitpunkt entsprechend der Wasserqualität und dem Wasserdruck variieren.

Filterkontrolle  Siehe Seite DE16 ■ Sie können die Nutzungsbedingung des Reinigungsfilters über den Bildschirm prüfen. Nutzen Sie die Bildschirmanzeige, um Ihnen bei der Vorbereitung eines neuen Filters zu helfen.

Benachrichtigung über erforderlichen Wasserfilteraustausch

Wenn entweder die Gesamtwassermenge, die durch das Gerät läuft, oder die Zeit, während der das Gerät verwendet wurde, den ungefähren Wert erreicht, bei dem der Filter ersetzt werden muss, werden Sie durch eine Bildschirmanzeige und Sprachführung informiert.

🔊 Stimme

「Bitte Filter austauschen」

⚠ Achtung

- Die Meldung erscheint nicht, während Wasser läuft.
- Es erfolgt kein Hinweis, der Sie aufgrund einer Verstopfung zum Ersetzen des Filters anweist.

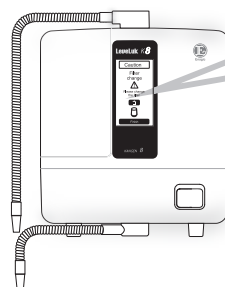

*Ersetzen Sie den Filter, wenn das Wasser riecht oder komisch schmeckt, auch wenn noch kein Hinweis ausgegeben wurde, Ihren Filter zu ersetzen.

Schaltfläche	Beschreibung
	Zurück zum Startbildschirm. (Nur 5 Sekunden)

Wenn die Anzeige „Filter ersetzen“ erscheint

Ersetzen Sie den Wasserfilter durch einen neuen.

→ Zur nächsten Seite

Wenn Sie den Filter nicht sofort ersetzen können,

→ Berühren Sie die Schaltfläche **Beenden**

*Wenn der Filteraustausch nicht abgeschlossen wurde, erscheint die Anzeige „Filter ersetzen“ nach 2 Wochen erneut. Wenn Sie einen Filter weiter verwenden, der seinen Zielersatzzeitpunkt überschritten hat, ist das Gerät anfällig für Störungen, ersetzen Sie den Filter daher, sobald ein Ersatz notwendig ist.

Hinweise zum Austausch des Wasserfilters

⚠ Achtung

- Ziehen Sie nicht den Netzstecker oder die Steckverbinder heraus.
- Stoßen Sie das Gerät nicht um und zielen Sie das biegsame Rohr nicht nach oben.
- Ersetzen Sie den Wasserfilter, nachdem Sie den Wasserhahn zuge dreht haben.

Schritt

1 Entfernen Sie die Filterabdeckung.

Halten Sie die Pfeilmarkierung () an der Geräteseite gedrückt, während Sie die Abdeckung nach oben schieben und entfernen.

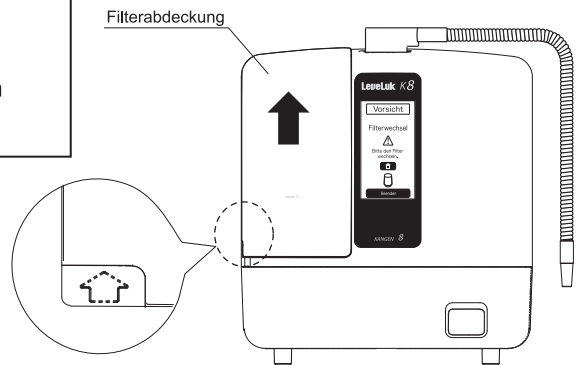

Schritt

2 Entfernen Sie den Wasserfilter.

Schieben Sie den Halterknopf nach links und lassen Sie den Halter los, ziehen Sie anschließend den Filter hoch und entfernen Sie ihn.

⚠ Achtung

Achten Sie auf austretendes Wasser aus dem Filter, wenn Sie den Filter entfernen.

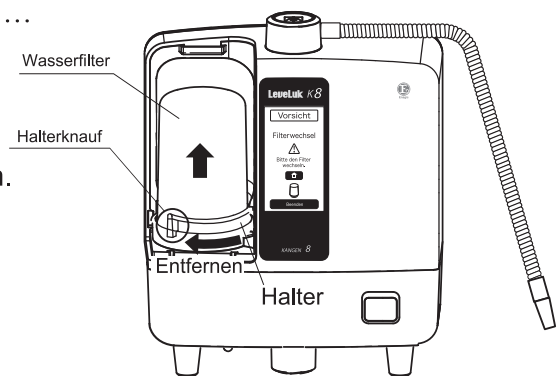

Deutsch

Schritt

3 Installieren Sie einen Ersatzfilter.

Prüfen Sie, um sich zu vergewissern, dass die alten O-Ringe nicht an der Filterablage verbleiben, und drücken Sie anschließend den Ersatzfilter hinein, während Sie auf die Installationsposition achten. Installieren Sie den Halter und schieben Sie anschließend den Halterknopf nach rechts und rasten Sie ihn ein.

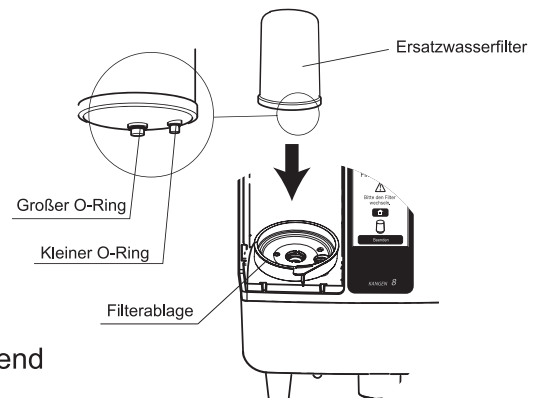

⚠ Achtung

- Überprüfen Sie, ob die beiden O-Ringe in den Wasserfilter eingesetzt wurden.
- Überprüfen Sie, ob die Halterung sicher sitzt.

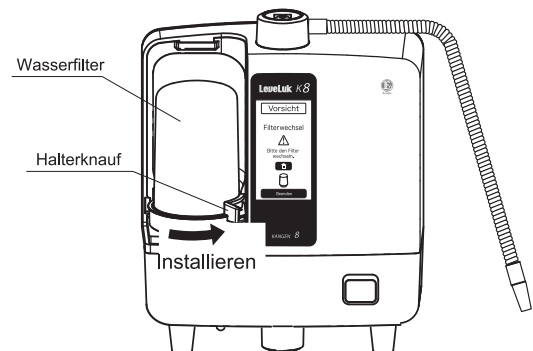

Fortsetzung auf der nächsten Seite.

Hinweise zum Austausch des Wasserfilters

Schritt

4 Ersetzen Sie die Wasserfilterabdeckung.

Bringen Sie die drei Laschen am Boden an, schieben Sie die Abdeckung anschließend nach unten und setzen Sie die Laschen in die Laschen an der Oberseite ein.

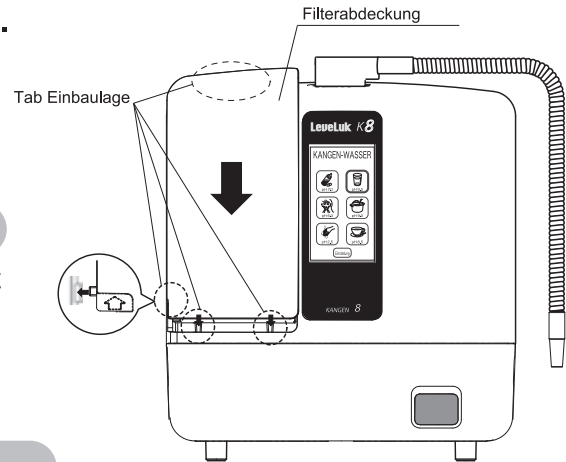

Bei der Verwendung unseres spezifizierten Filters

Der Filterverlauf wird automatisch zurückgesetzt und die Bildschirmanzeige kehrt zum Hauptbildschirm zurück.

"Filter ist eingestellt worden"

Bei der Verwendung eines nicht spezifizierten Filters

Berühren Sie die Schaltfläche **Beenden**



In den folgenden Fällen kann das Gerät den Filter nicht erkennen.
– Der installierte Filter ist kein Originalfilter.

Schaltfläche	Betreff
	Zurück zum Startbildschirm. (nur 5 Sekunden)



Berühren Sie die Schaltfläche **OK**
Zurück zum Startbildschirm.

Achtung

Wenn der Filter durch einen Nicht-Originalfilter ersetzt wurde, kann die Wassermenge, die durch den Filter läuft, nicht richtig erkannt werden und nach etwa 2 Wochen wird die Meldung „Filterwechsel“ angezeigt. Die Verwendung eines Nicht-Originalfilters kann zum Ausfall des Geräts führen. In diesem Fall wird die Garantie ungültig.

Achtung

- Lassen Sie 3 Minuten lang Wasser durch die Maschine laufen, wenn Sie zum ersten Mal einen neuen Filter verwenden.
- Vergewissern Sie sich bitte, dass der verbrauchte Wasserfilter (Brennstoffe) die Vorschriften der Region einhält. (Das Material des Wasserfiltergehäuses ist ABS-Harz. Bitte beziehen Sie sich auf Seite DE35 Standardspezifikationen für Innen-Filtermaterial.)

E-Reinigung

Entfernen Sie Kalkablagerungen im Geräteinneren.

Achtung

Bereitzustellende Dinge

Wasser: 400 ml	Reinigungspulver	Reinigungstank	Reinigungskartusche	Kappe (rot: 1 Stk.)

- Verwenden Sie zwei Pakete unseres Reinigungspulvers für einen Reinigungsvorgang. Die Verwendung von Pulver eines anderen Herstellers kann das Gerät beschädigen.
- Wenn die Reinigungslösung in Ihre Augen gelangt, waschen Sie sie sofort aus.
- Bitte verwenden Sie das Reinigungspulver einmal pro Woche oder alle zwei Wochen.

Das Reinigungspulver enthält Zitronensäure, die häufig als Lebensmittelzusatzstoff verwendet wird und ist ungefährlich.

! Drehen Sie vor der Reinigung unbedingt den Wasserhahn zu und schalten Sie das Gerät aus.

Gehen Sie zu Einstellungen >E-Reinigung

Erforderliche Zeit für die Reinigung: Ca. 3 Stunden

: Wählen Sie „Einstellung“ im Startbildschirm und berühren Sie „E-Reinigung“.

: Der Reinigungsvorgang wird auf dem Bildschirm angezeigt. Führen Sie die Reinigung gemäß diesem Verfahren durch.

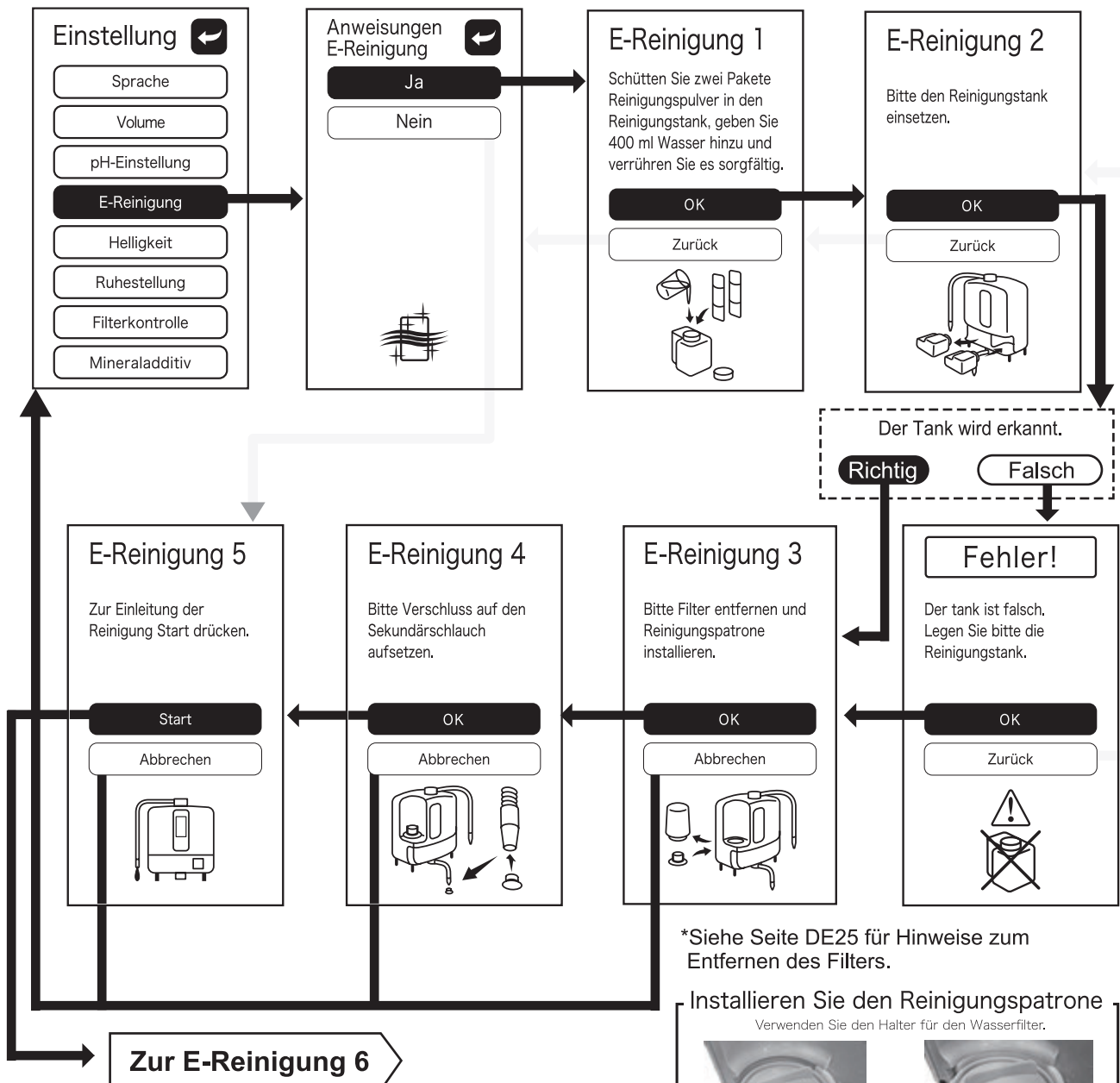

*Siehe Seite DE25 für Hinweise zum Entfernen des Filters.

Installieren Sie den Reinigungspatrone

Verwenden Sie den Halter für den Wasserfilter.

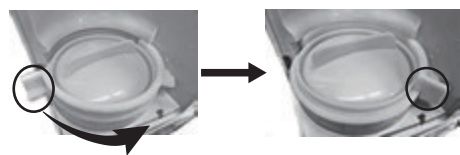

! Um sicherzustellen, dass der Tank korrekt erkannt wird, achten Sie darauf, die Tankabdeckung zu installieren, bevor Sie den Tank verwenden.

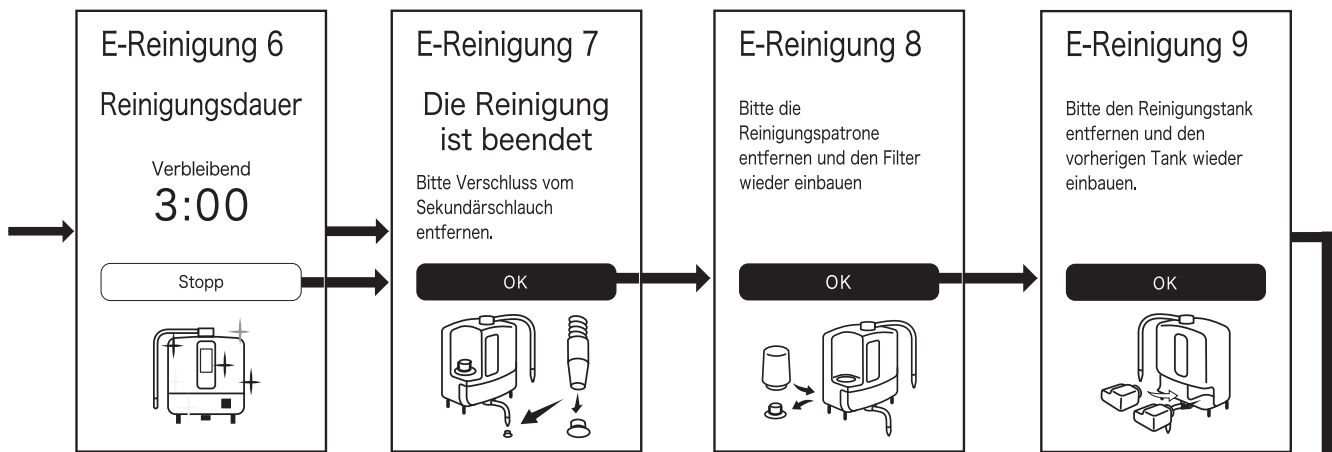

! Achtung

Das Wasser, das aus dem Rohr oder Schlauch fließt ist Reinigungswasser, verwenden Sie es daher nicht.

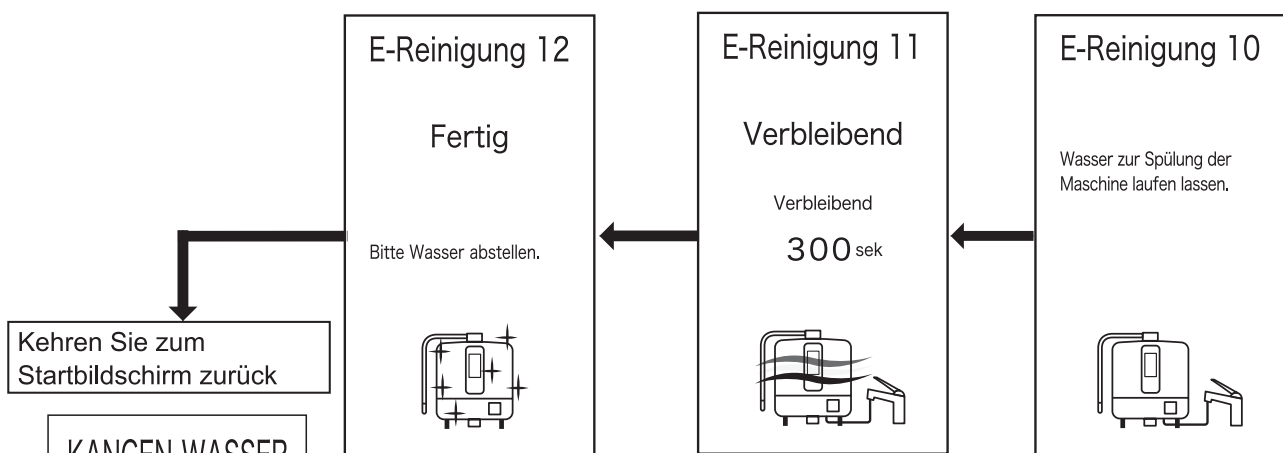

KANGEN-WASSER



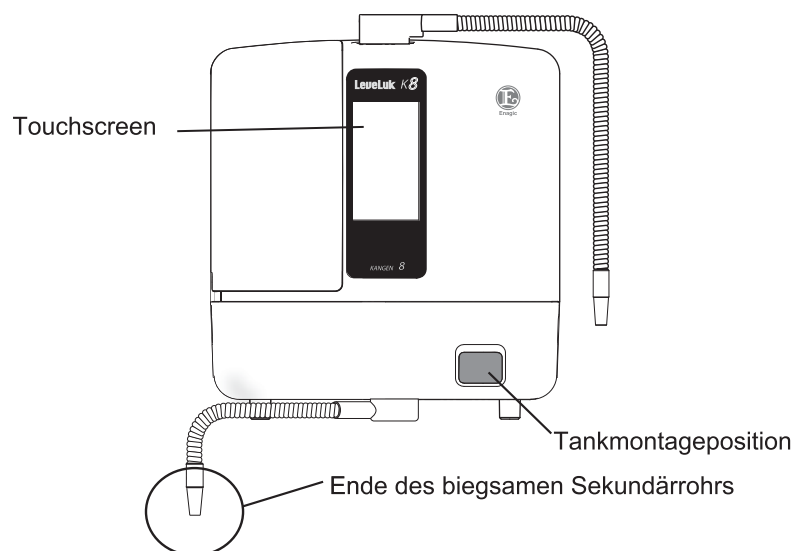

pH 7.0	pH 9.5
pH 6.0	pH 9.0
pH 2.5	pH 8.5

Einstellung

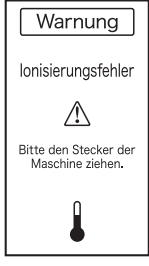

Wenn diese Anzeige erscheint

Wenn eine der folgenden Meldungen auf dem Bildschirm angezeigt wird, führen Sie die entsprechende Maßnahmen durch. Falls die Meldung weiterhin angezeigt wird, obwohl Korrekturmaßnahmen durchgeführt wurden, ziehen Sie den Gerätestecker aus der Steckdose und wenden Sie sich an den Händler, bei dem Sie das Gerät erworben haben.

Bildschirmanzeige	Ursache und erforderliche Abhilfemaßnahme	
	<p>Diese Meldung wird angezeigt, wenn heißes Wasser bei einer Temperatur von mindestens 40 °C durch das Gerät fließt und die Heißwasserschutzvorrichtung in Betrieb ist.</p> <p>Stimme "Heißwasserschutz"</p>	<p>Hören Sie sofort damit auf, heißes Wasser durch das Gerät laufen zu lassen und lassen Sie Wasser mit einer maximalen Temperatur von 35 °C durchlaufen. Diese Meldung verschwindet, wenn die Temperatur im Inneren des Hauptgehäuses des Geräts sinkt.</p>
	<p>Diese Meldung wird angezeigt, wenn die Temperatur im Inneren des Geräts steigt und die Temperaturschutzvorrichtung in Betrieb ist.</p> <p>Stimme "Überhitzungsschutz"</p>	<p>Drehen Sie den Wasserhahn zu und schalten Sie ihn aus. Warten Sie je nach Umgebung anschließend 30 Minuten oder länger.</p>
	<p>Stimme "Bitte Stecker der Maschine ziehen"</p>	<p></p>
	<p>Diese Meldung wird angezeigt, wenn der Wasserfluss zu langsam ist.</p> <p>Stimme "Durchfluss erhöhen"</p>	<p>Erhöhen Sie den Wasserfluss.</p>
	<p>Diese Meldung wird angezeigt, wenn der Wasserfluss zu schnell ist.</p> <p>Stimme "Durchfluss verringern"</p>	<p>Verringern Sie den Wasserfluss.</p>

Fortsetzung auf der nächsten Seite.

Deutsch

Bildschirmanzeige

Ursache und erforderliche Abhilfemaßnahme

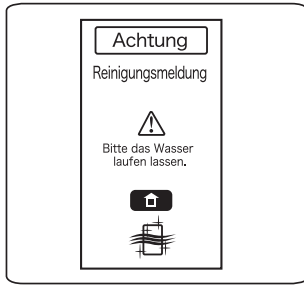

Diese Meldung wird angezeigt, wenn die Reinigung zu Beginn des nächsten Wasseraufbereitungsvorgangs durchgeführt werden soll.

Lassen Sie das Wasser solange laufen, bis die Benachrichtigung verschwindet (etwa 30 Sekunden).

Zurück zum Startbildschirm.

Siehe Seite DE23



Wenn der Wasserfilter ersetzt werden muss.

Ersetzen Sie bitte den Wasserfilter.

Stimme

“Bitte Filter austauschen”

Zurück zum Startbildschirm.

Siehe Seite DE24



Diese Meldung wird angezeigt, wenn ein nicht spezifizierter Filter installiert wird.

Dies führt manchmal zu einer Funktionseinschränkung. Verwenden Sie unseren spezifizierten Filter.

Zurück zum Startbildschirm.

Siehe Seite DE26



Diese Meldung wird angezeigt, wenn der Elektrolyse-Verstärker verbraucht ist, während stark saures Wasser hergestellt wird, oder wenn kein Elektrolyse-Verstärker im Tank ist.

Drehen Sie den Wasserhahn vor Gebrauch zu und geben Sie den Elektrolyse-Verstärker hinzu.

Stimme

“Elektrolyseverstärker wieder einfüllen”

Zurück zum Startbildschirm.



Diese Meldung wird angezeigt, wenn der **Elektrolyse-Verstärkertank** nicht installiert ist.

Drehen Sie den Wasserhahn zu und installieren Sie den Elektrolyse-Verstärker vor Gebrauch.

Stimme

“Bitte den Tank für den Elektrolyseverstärker einsetzen”

Zurück zum Startbildschirm.



Diese Meldung wird angezeigt, wenn **der Minerallösungstank** nicht installiert ist.

Drehen Sie den Wasserhahn zu und installieren Sie den Minerallösungstank vor Gebrauch.

Stimme

“Bitte Tank für die Minerallösung einsetzen”

Zurück zum Startbildschirm.

Problem	Ursache	Abhilfemaßnahme
Es wird nichts angezeigt.	Das Netzkabel ist nicht in die Steckdose oder das Gerät eingesteckt.	Überprüfen Sie die Verbindung.
Der Bildschirm verschwindet plötzlich.	Ruhestellungsfunktion	Siehe Seite DE17.
Wasser fließt nicht bei kaltem Wetter.	Das Innere des Geräts ist gefroren.	Erhöhen Sie die Raumtemperatur und warten Sie, bis es schmilzt.
Ausgabe aller Wasserarten wird weniger.	Der Wasserfluss (Druck) ist niedrig.	Drehen Sie den Wasserhahn mehr auf.
	Der Wasserfilter ist verstopft.	Ersetzen Sie den Wasserfilter durch einen neuen.
	Reinigungszeitpunkt.	Führen Sie die Pulverreinigung durch.
KANGEN-Wasser hat einen Chlorgeruch.	Die Leistung des Wasserreinigungsfilters hat sich verringert.	Ersetzen Sie den Wasserfilter durch einen neuen.
Weißliches Material schwimmt im oder hat sich im KANGEN-Wasser abgesetzt.	Durch Elektrolyse verarbeitetes Kalzium.	Ungefährlich
	Reinigungszeitpunkt.	Führen Sie die Pulverreinigung durch.
Das Innere des Sekundärwasserrohrs ist dunkel verfärbt.	Oxidierendes Material wie Eisen hat sich abgelagert.	Ungefährlich
Sinkender pH-Wert bei der Aufbereitung von KANGEN-Wasser und Schönheitswasser.	Kalkablagerung in der ionisierenden Zelle.	 Berühren Sie die Schaltfläche Schönheit und lassen Sie das Wasser etwa 1 Minute lang laufen, um die ionisierende Zelle zu reinigen.
	Reinigungszeitpunkt.	Führen Sie die Pulverreinigung durch.

Sicherheitshinweise



■ Um eine Verletzung oder einen Unfall zu vermeiden, beachten Sie bitte die folgenden Regeln.

⚠️ Warnung

 Verboten	<ul style="list-style-type: none"> • Personen, die unter den folgenden Zuständen leiden, sollten sich die Genehmigung eines Arztes oder Apothekers einholen, bevor Sie KANGEN-Wasser trinken, das mit diesem Wasseraufbereiter erzeugt wurde. • Bitte beachten Sie die folgenden Vorsichtsmaßnahmen, bevor Sie KANGEN-Wasser trinken. <ul style="list-style-type: none"> ▪ Nehmen Sie keine Medikamente mit KANGEN-Wasser ein. ▪ Wenn Sie sich unwohl fühlen, wenden Sie sich an Ihren Arzt oder Apotheker. ▪ Wenn Sie unter ärztlicher Aufsicht oder in ärztlicher Behandlung sind oder eine physische Anomalie verspüren, wenden Sie sich vor dem Gebrauch bitte an Ihren Arzt oder Apotheker. • Verwenden Sie ausschließlich kommunal aufbereitetes Wasser, das zum Trinken zugelassen ist, wie Leitungswasser. <ul style="list-style-type: none"> ▪ Das Beseitigungsverhältnis des Geräts und der pH-Wert können je nach der Wasserqualität verschiedener Orte variieren.
	<ul style="list-style-type: none"> • Bitte beaufsichtigen Sie Kinder und Rentner, während Sie die Maschine verwenden. • Dieses Gerät kann von Kindern ab 8 Jahren und von Personen mit eingeschränkten körperlichen, sensorischen oder geistigen Fähigkeiten oder mangelnder Erfahrung und mangelndem Wissen verwendet werden, wenn sie beaufsichtigt werden oder Anweisungen zur sicheren Bedienung des Geräts erhalten und die damit verbundenen Gefahren verstanden haben. Kinder dürfen nicht mit dem Gerät spielen. Reinigung und Benutzerwartung dürfen nicht von Kindern ohne Aufsicht erfolgen.
	<p>Nichtbeachtung der folgenden Warnungen kann einen Stromschlag, Brand oder Unfälle verursachen und zu schweren Verletzungen oder Sachschäden führen.</p> <ul style="list-style-type: none"> • Spritzen Sie kein Wasser oder Öl auf das Gehäuse. • Lassen Sie das Gerät niemals mit einem beschädigten Netzkabel laufen. • Verändern Sie das Gerät nicht und versuchen Sie es nicht zu reparieren.

Deutsch

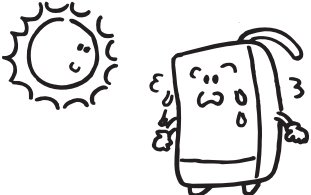
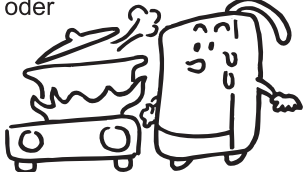
⚠️ Achtung

 Bitte beachten	<ul style="list-style-type: none"> • Vermeiden Sie direktes Sonnenlicht. <ul style="list-style-type: none"> - Kann dazu führen, dass sich das Gerät verbiegt oder verformt.- 	<ul style="list-style-type: none"> • Stellen Sie das Gerät nicht in der Nähe von heißen Gegenständen oder an Orten mit Schadgas auf. <ul style="list-style-type: none"> - Kann das Gerät beschädigen oder dazu führen, dass sich das Gerät verbiegt oder verformt.- 
	<ul style="list-style-type: none"> • Stellen Sie niemals Gegenstände auf das Gerät ab. <ul style="list-style-type: none"> - Es kann Schäden oder einen Sturz verursachen.- 	<ul style="list-style-type: none"> • Verwenden Sie für die Reinigung keinen Verdünner, Benzin, Reiniger oder chlorhaltige Reinigungsmittel. <ul style="list-style-type: none"> - Sie können das Gerät beschädigen. - 

⚠ Achtung

- Lassen Sie niemals heißes (40 °C oder höher) Wasser in das Gerät laufen.

- Es kann das Gerät beschädigen oder Störungen verursachen.-

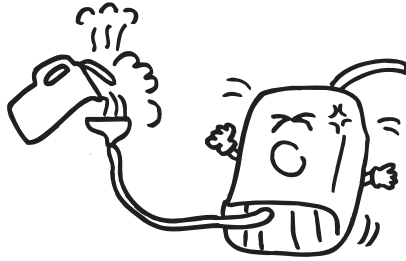

- Verwenden Sie kein Salzwasser oder extrem hartes Wasser.

- Das Gerät kann beschädigt werden oder seine Lebensdauer verkürzen.-

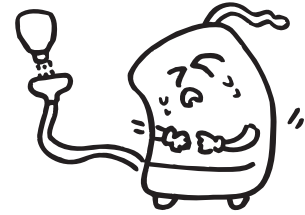

- Verwenden Sie das Gerät nicht, wenn sich der Sekundärwasserschlauch in einer erhöhten Position befindet.

- Wasser kann nicht aus dem Gerät abfließen und kann daher Schäden verursachen.-

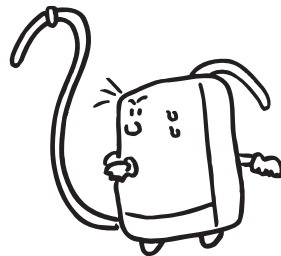

- Wenn Sie das Gerät bewegen möchten, entfernen Sie zunächst den Elektrolyse-Verstärkertank.

- Ein Auslaufen aus dem Elektrolyse-Verstärker kann Probleme verursachen.-

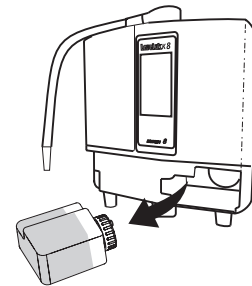

Bitte beachten

- Verwenden Sie in Aquarien kein aufbereitetes Wasser und geben Sie es nicht Ihren Haustieren.

- Das Gerät kann beschädigt werden oder seine Lebensdauer verkürzen.-

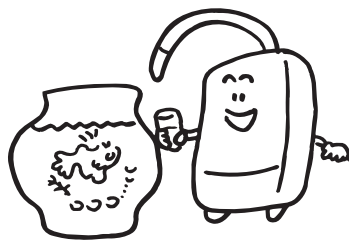

- Wenn Sie das Gerät an einem Ort mit niedrigen Temperaturen verwenden, vermeiden Sie es bitte, eiskaltes Wasser in das Gerät laufen zu lassen (Wenn Sie das Gerät länger Zeit nicht verwenden, nehmen Sie den Wasserfilter heraus und bewahren Sie ihn an einem anderen Ort auf. Berühren Sie zu diesem Zeitpunkt nicht den Rückstellschalter).

- Eine Nichtbeachtung dessen kann zu einer Beschädigung oder Störung führen. -



① Biegsames Rohr

32 Zoll/800 mm lang

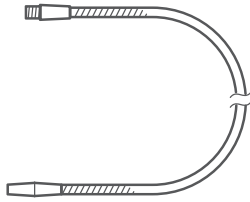

② Wasserzulaufschlauch

(40 ~ 200 Zoll/1 ~ 5 m)

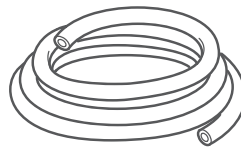

③ Sekundärwasserschlauch

(40 ~ 200 Zoll/1 ~ 5 m)

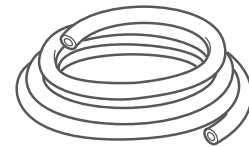

⑤ Minerallösungstanksatz

- Minerallösungstank (Mit Kappe für Zusatzmittel)
- Kalzium-Laktat 200 g

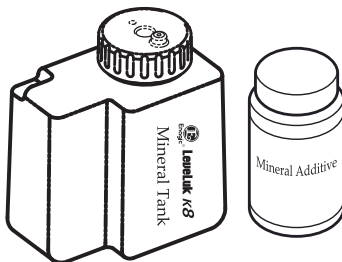

⑥ Elektrolyse-Verstärker



⑦ Reinigungstanksatz

- Reinigungstank (mit Kappe für Zusatzmittel)
- Reinigungspulver (6 Stk.)

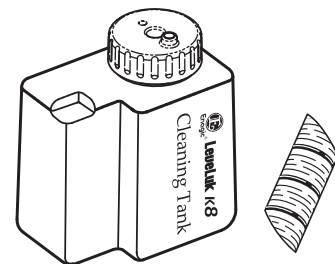

⑧ Wasserfilter für Ersatz Aktivkohletyp F-8

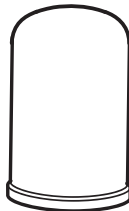

⑨ Reinigungspulver (24 Stk.)



⑩ Adapter für Befestigung mit Schrauben



Installieren Sie den Sekundärschlauch.

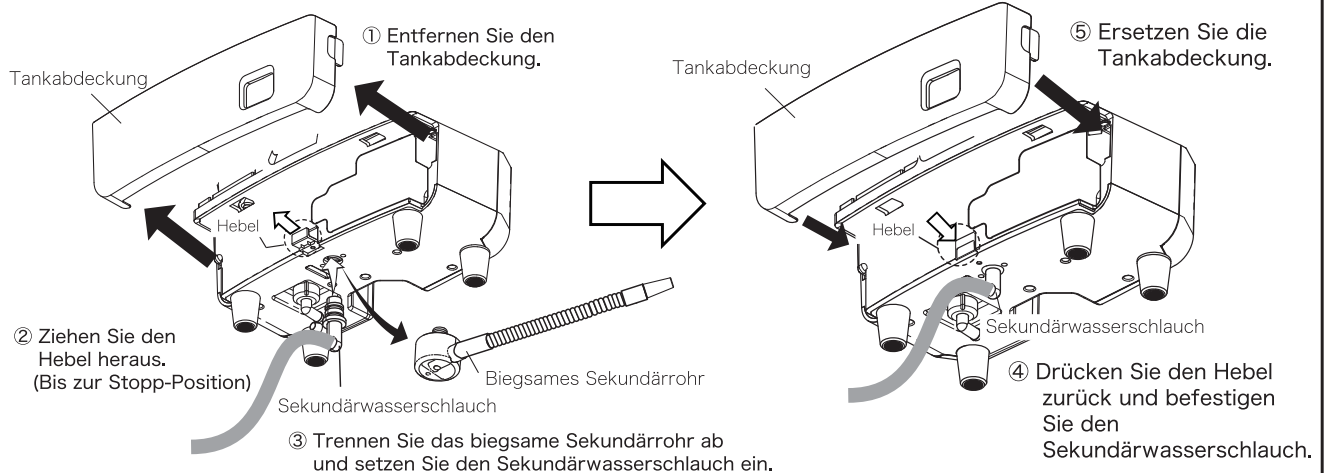

Elementbezeichnung		Leveluk KANGEN8		
Speisewasser-Spezif. und Anschluss		Einrichtungsableitblech		
Spannungsversorgung Nennstrom		100 - 240 V Wechselstrom 50 / 60 Hz 2,6 - 1,1 A		
Leistungsaufnahme		Ca. 230 W (Falls Herstellung mit einem hohen KANGEN-pH-Wert durchgeführt wird)		
Hauptgerät	Abmessungen	Ca. H 34,5 x B 28,0 x T 14,7 (cm) / H 13,6 x B 11,0 x T 5,8 (inch)		
	Gewicht	5 kg		
Ionisierendes System		Kontinuierliches Ionisierungssystem (Integrierter Durchflusssensor)		
Elektrolyse	KANGEN-Wasser	0,92 gal. /min. (3,5 L / min.)		
	Speisewasserdruck Ca.	14,3 psi / 100 kPa		
	Stark saures Wasser	0,34 gal. /min. (1,3 L / min.)		
	Speisewasserdruck Ca.	14,3 psi / 100 kPa		
	Elektrolyse-Leistungseinstellungen	7-stufig	KANGEN-Wasser bei 3 Stufen (Ca. pH 8,5/pH 9,0/pH 9,5) Sauberes Wasser (Ca. pH 7,0) Schönheitswasser (Ca. pH 6,0) Stark saures Wasser (Ca. pH 2,5) Starkes KANGEN-Wasser (Ca. pH 11,0)	
	Reinigungssystem der ionisierenden Zelle	· Wenn KANGEN-Wasser oder Schönheitswasser länger als 10 Minuten verwendet wurde (10 Sekunden, wenn das Wasser gestoppt wird) · Wenn 24 Stunden lang kein Wasser durch das Gerät fließt (30 Sekunden)		
	Materialien der Elektrode und ionisierenden Zelle	Platin beschichtetes Titan		
Wasserfilter	Filtermaterial	Granulierte antibakterielle Aktivkohle, Kalziumsulfid		
	Entfernbar Substanz	Ästhetisches Chlor, Geschmack und Geruch bis zu 1500 Gallonen		
	Nicht entfernbar Substanz	Metallionen/Salz im ursprünglichen Leitungswasser aufgelöst		
	Austauschintervall	Wenn etwa ein Jahr lang oder 6.000 Liter Wasser durch das Gerät gelaufen ist/sind (Variiert je nach Region und Wasserqualität)		
Geeigneter Wasserdruck		50 kPa ~ 500 kPa (Ca. 0,5 kp/cm ² ~ 5 kp/cm ²)		
Verfügbare Wassertemperatur		5 ~ 35 °C / 41 ~ 95 °F		
Elektrolyse-Verstärker (für stark saure Wasser-Herstellung)		Erzwungener auflösender Zusatztyp		
Elektrolyse-Verstärker (Natriumchlorid) Auffüll-Anzeige		Sprachführung, LCD-Meldung		
Schutzvorrichtung		Stromsicherung 250V - 5A Überhitzung		
Defektes Gerät		Erkennung von Temperaturanstieg und heißem Wasser		

- Änderungen an technischen Daten und Design zum Zwecke der Produktverbesserungen ohne Vorankündigung vorbehalten.
- Die elektrolytische Aufbereitungsleistung und die Filterlebensdauer hängen stark von der Wasserqualität ab oder wie die Maschine verwendet wurde.

Garantie

- Bitte bewahren Sie die beiliegende Garantie zum späteren Nachschlagen an einem sicheren Ort auf.

Wenn Sie während der Garantiezeit eine Reparatur benötigen

- Wenden Sie sich für Reparaturen bitte an Ihren Händler vor Ort.
(Bitte lesen Sie die Garantie sorgfältig durch, einige Reparaturen sind möglicherweise nicht von der Garantie abgedeckt.)

Achtung *Die Reparatur ist möglicherweise kostenpflichtig, wenn sie aus einem der folgenden Gründe erforderlich ist.

1. Probleme aus der Handhabung in einer Art und Weise, die nicht in der „Bedienungsanleitung“ angegeben ist.
2. Probleme oder Schäden aufgrund der Verwendung von Wasser, das kein städtisches Trinkwasser war.
3. Probleme oder Schäden aufgrund einer Naturkatastrophe wie beispielsweise Erdbeben, Brände oder Überschwemmungen.
4. Fallenlassen des Produktes oder Schäden während des Transports.
5. Schäden, die durch falsche Spannung verursacht wurden.
6. Ersatz von Verbrauchsteilen.
7. Ersatz verbrauchter Elektrode.
8. Probleme, die durch eine unsachgemäße Verwendung oder mangelnde regelmäßige Wartung verursacht wurden.
9. Probleme aufgrund von Manipulation oder Veränderung.
10. Probleme, die durch Ablagerung oder Kalkablagerungen verursacht wurden.

Wenn Sie nach Garantieablauf eine Reparatur benötigen

- Wenden Sie sich an Ihren Händler vor Ort. Eine Reparatur ist möglicherweise auf Nachfrage auf Käuferkosten möglich.

Sonstiges

- Wenn Sie Fragen zum Produkt haben, wenden Sie sich bitte an Ihren Händler.
- Zur Verwendung ausschließlich mit kaltem Wasser.
- Verwenden Sie das Gerät nicht mit Wasser, das mikrobiologisch nicht sicher ist oder von unbekannter Qualität, ohne das System vorher und nachher ausreichend desinfiziert zu haben.

Warnung



Das Produkt sollte nie vom Käufer verändert, überholt oder repariert werden, da dadurch ein Brand oder Stromschlag verursacht werden könnte.
Jegliche Folgen dieses Verhaltens werden nicht vom Hersteller kompensiert.

目录

重要的安全措施/保存这些说明	CH 2
接地说明	CH 3
说明	CH 4
美容水、 强酸性水以及还原水的使用注意事项	CH 5
特点	CH 6
确认配件	CH 7
每个组件的名称	CH 8
触摸显示器	CH 9
安装	CH10
安装分流器	CH11
设定设备	CH13
关于电源线	CH15
设定菜单	CH16
●语言 / ●音量 ●亮度 / ●休眠	
检查过滤器	CH16
生成还原水、净水、美容水	CH18
●如何测量还原水的pH值	
强酸性水/强还原水	CH20
●如何测量强酸性水的pH值	
pH值调整	CH22
添加矿物	CH22
关于自动清洗	CH23
更换水过滤器	CH24
●水过滤器更换指南 ●水过滤器更换时间提示	
E-清洗	CH27
出现此类显示时	CH29
故障排除	CH31
安全注意事项	CH32
选项	CH34
标准规格	CH35
售后服务	CH36

在本手册中

关于JIS T2004“家用电解水生成器”中显示的“碱性电解水”和“酸性电解水”，我们使用了技术术语“还原水”和“美容水”。

重要安全措施

- 使用前请阅读所有说明：

危险 - 为了减少触电风险：

1. 在使用后务必要立即拔掉本产品的电源插头。
2. 不要在洗澡时使用。
3. 不要将产品放置或保存在可能会坠落或被拖入浴缸或水槽的地方。
4. 不要放置在水中或其他液体中，或者将其掉入其中。
5. 产品掉入水中时，不要立即触碰。应立即拔掉插头。

警告 - 为了减少灼伤、触电、火灾或人身伤害的风险：

1. 在产品插电时，务必要有人看管。
2. 在使用产品或是附近有儿童或残疾人时，需要密切监视。
3. 只能按照本手册中的说明使用本产品。务必要使用制造商推荐的附件。
4. 如果产品的电源线或插头损坏、无法正常工作、坠落或损坏，或者掉入水中，不得使用本产品。
应将产品送回服务中心进行检查和维修。
5. 使电源线远离热表面。
6. 不要在睡觉或瞌睡时使用。
7. 不要将任何物品掉入或插入开口或软管中。
8. 不要在户外使用，也不要在使用气溶胶（喷雾）产品时或在供氧的地方使用。
9. 只能将本产品连接到正确的接地插座。参见接地说明。

保存这些说明

- a) 本手册包含了制造商建议清洗、用户维护和适当操作，以及此设备非润滑的说明。

产品所需的所有服务必须由授权服务代表进行，这意味着本产品不包含用户可以维修的部件。

本产品的随附手册和其他文件规定本产品专供家庭使用。

- b) 使用采用了自动复位热限制器（将关闭整个产品）的产品时，请参阅本手册中的说明和警告。

- c) 使用本产品时，请参阅本手册进行适当的电源线维护。

- d) 本产品旨在与水、添加剂、调节剂或依靠水电导率进行正常操作的产品（电极型产品）一起使用。

可以使用小苏打、盐或其他物质提高水的电导率。

有关适当的液体或添加剂，以及与产品一起使用的确切数量的具体说明，请参阅本手册。

接地说明

本产品应接地。如果电线短路，接地可以为电流提供逃脱线，以减少触电的风险。
本产品配备的电源线包括接地线和接地插头。接地插头必须插入正确安装和接地的电源插座中。

危险 - 接地插头的不当使用可能会导致带来触电的风险。

如果需要维修或更换电线或插头，不要将接地线连接到平刃端。

绝缘表面为绿色并且带或不带黄色条纹的电线为接地线。

如果无法完全了解接地说明，或对产品是否正确接地有疑问，可以请合格的电工或维修人员检查。

对于所有其他的接地、电源线连接产品：

本产品配有可更换的电源线，可以连接所有类型的电力。

(100v-240v) 50-60Hz。应确保插头和插座的配置相同。

不要使用适配器。如果不合适，请与本产品的经销商联系，
以获得正确的电源插头。

延长线：

如果需要使用延长线，只能使用带三叶接地插头的三相延长线以及适用于本产品插头的三槽插口。
应更换或维修损坏的电源线。

●本手册中使用的指示

本手册中的标记表示重要的领域，其说明如下。请务必阅读警告并仔细注意说明。

危险水平





警告

表示极其危险的情况，如果不按照本手册所述的方式处理，可能会导致健康危害。



注意

表示潜在的危险情况，如果不按照本手册所述的方式处理，可能会导致轻微或中等程度的伤害。

* 此处所述的所有预防措施都归类为“ 警告”和“ 注意”。

任何可能导致死亡或严重身体伤害的潜在危险情况都使用了“ 警告”标志。







但是，根据情况和处境，“ 注意”标志下的其他潜在危险情况也会导致严重的危险。

因此，必须严格遵守所有预防措施。

* 由于不正当使用或忽视本手册中提到的注意事项而导致的产品损坏或意外，本产品的制造商概不负责。

* 阅读本手册之后，请将本手册保存在安全的地方，以备不时之需。

●标志说明

标志	标题	含义
	一般	用于表示一般注意事项、警告和危险。
	一般	用于表示一般禁止预防措施、警告和危险。
	一般	用于描述一般用户行为。
	明火	用于警告在一定条件下，由于接近火焰而导致设备起火的行为。
	禁止在水花飞溅的地方使用，如浴缸或浴室。	用于禁止在接近浴缸时或在浴室中，或者在设备可能接触到水的任何地方使用，本设备不防水。
	拆卸	用于警告自己修理或自己拆卸本设备，否则可能会导致触电或其他伤害。
	拔出	用于在需要拔掉本产品的电源插头时指导用户，尤其在产品出现损坏迹象或者预计要出现雷暴天气时。

有关美容水、强酸性水以及还原水的预防措施。



警告

- 请仔细观察 -



请遵守

- 在使用美容水或强酸性水之前，如果出现下列情况，请咨询医生。
 - 敏感性皮肤
 - 过敏
- 如果在使用美容水之后出现皮肤刺激，请停止使用并咨询医生。
- 在饮用还原水之前，请采取下列预防措施：
 - 不要用还原水服药。
 - 如果肾脏有问题，如肾功能衰竭或钾处理问题，不要饮用还原水。
 - 如果出现任何不适，请停止使用并咨询医生。
 - 如果由医生照看，请在饮用还原水之前咨询医生。
 - 不要将还原水与婴儿配方奶粉或婴儿食品一起使用。



注意



禁止

- 不要饮用下列类型的水，它们可能会对您的健康产生负面影响。
 - 强酸性水
 - 美容水
 - 清洗循环水
 - 含有pH测试液的水
 - 在强酸性水生产过程中获得的强还原水
 - 辅助水软管排出的水
- 在饮用还原水时，应将pH值调节到9.5或更低。不建议饮用pH值超过10.0的水。请定期检查pH值。
- 请在制备之后尽快饮用还原水。
- 不要将还原水或美容水用于鱼缸或水族箱；pH值的改变会杀死鱼类。
- 铜容器对酸很敏感，而铝容器对碱很敏感，因此不应使用。



请遵守

- 应使用玻璃、塑料、陶瓷或其它非腐蚀性材料容器保存强酸性水。金属容器在与强酸性水接触时，可能会被腐蚀，因此不应使用。
- 强酸性水应保存在密封、不透光容器中，并应在1周内使用。
- 用强酸性水或美容水清洗的金属刀或汤匙必须干燥。如果厨具潮湿，可能会生锈。
- 还原水应保存在密封容器内并冷藏保存。并应在3天内使用。
- 在首次使用新过滤器时，机器应通水15分钟。
- 在一天首次使用之前，应让水先流动10秒以上。
- 如果设备有两三天未使用，应让水先流动30秒以上。
- 请根据当地法律和法规处理用过的过滤器。

特点

- 本产品能够生产5种水，即“强酸性水”、“强还原水”、“还原水”、“美容水”和“净水”。轻点按键即可满足您的特定需要。

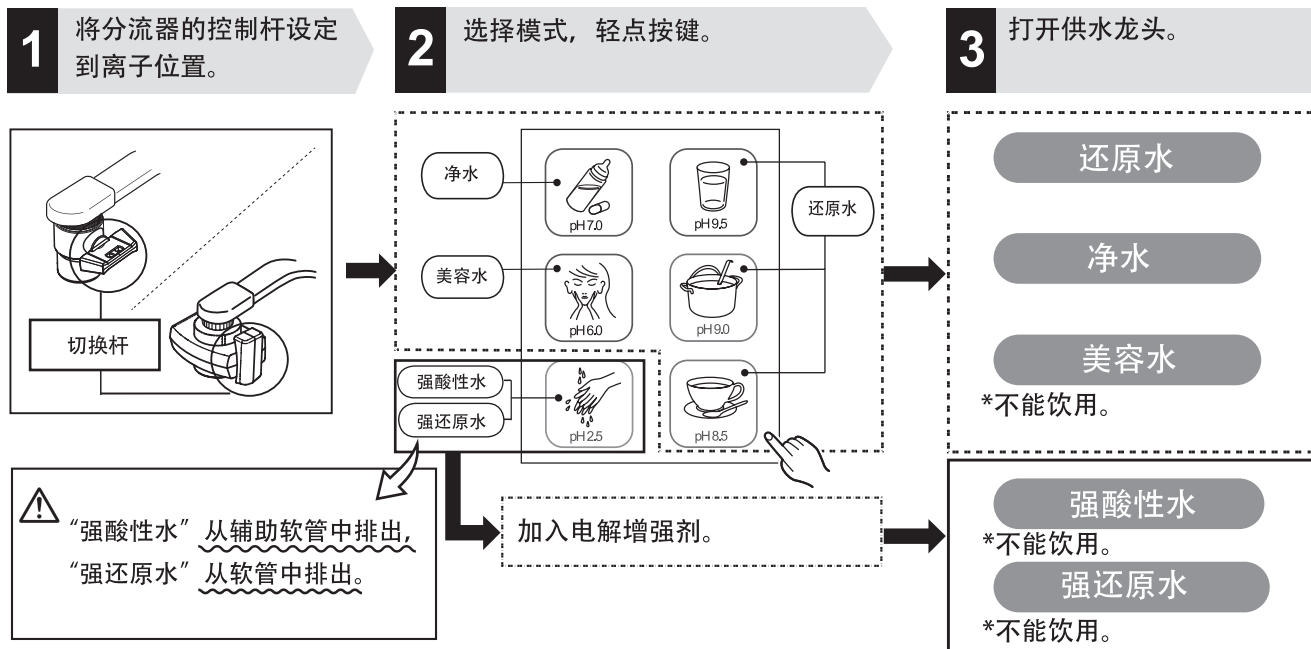

■ 5种水，根据pH值分为7种，可以满足您的特定需要。

处理过的水	按键	pH值	使用	注意
还原水		pH 9.5	用于日常饮用 最好用作普通饮用水，或用于制备咖啡、红茶、乌龙茶等。	不能用于服药。在服药时，应选择净水模式。
		pH 9.0	在习惯饮用还原水之后 排出成分的味道，食物无需过多的调味料，并且避免过量的盐。	
		pH 8.5	出发点 此pH值为人们习惯还原水的推荐值。	
净水		pH 7.0	注意药物或准备婴儿配方奶粉 使用净水作为服药以及日常饮用的水。	—
美容水		pH 6.0	用于皮肤护理 用作紧肤水、洗澡水。	不能饮用。
强酸性水		pH 2.5	用于消毒剂或清洁 这种水可以清洗厨房用具，如菜刀、砧板，也可以清洗杯盘。它能够杀死水果上的病菌。	
强还原水		pH 11.0	能够溶解顽固的污渍 使用强还原水能够去除顽固的厨房油渍或用于清洗地板。用于清洗鱼、肉和蔬菜。	

警告



在制作强酸性水时，请确保室内通风良好并且避免长时间呼吸蒸汽。

请遵守

确认配件

如果发现产品有问题，请与本产品的经销商联系。

关于安装

电源线

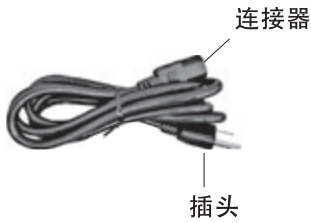

操作手册

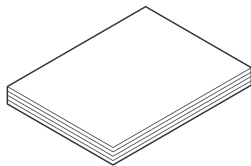

不锈钢分流器



适配器



带喷头分流器

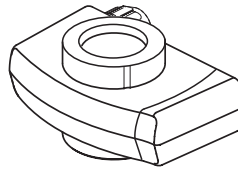

适配器

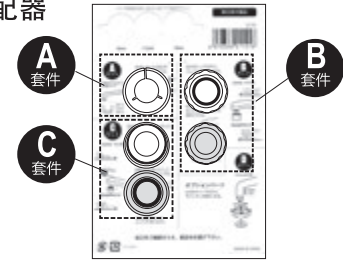

* 根据使用产品的国家，提供的电源线可能有所不同。

关于使用

pH值测试液套件

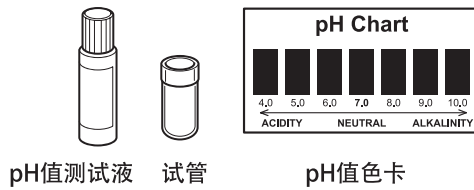

pH试纸

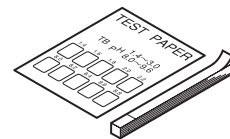

清洗槽

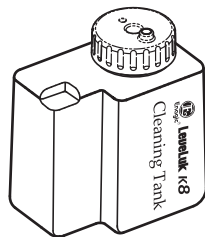

电解增强剂



清洗粉
30克×6袋



清洗带



辅助管



每个部件的名称

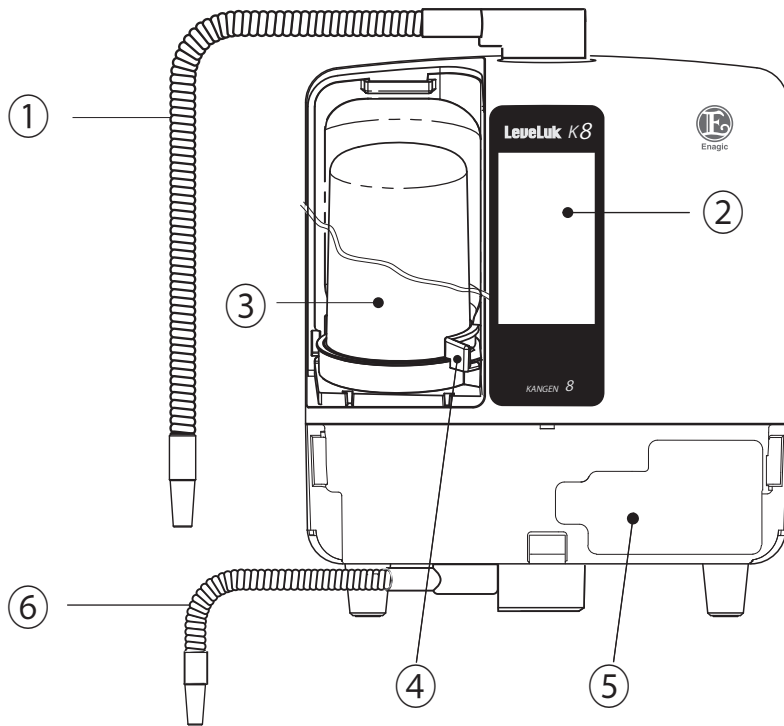

- ①软管
- ②触摸显示器 (显示和操作)
- ③水过滤器 (见第CH24页)
- ④托盘支架
- ⑤槽
 - 电解增强剂槽 (见第CH20页)
 - 清洗槽 (见第CH27页)
 - 矿液槽 (可选)
(见第CH22页)
- ⑥辅助软管
- ⑦过滤器盖
- ⑧槽盖
- ⑨设备入口
- ⑩A调节器<只在后面有>
- ⑪供水软管

<顶面>

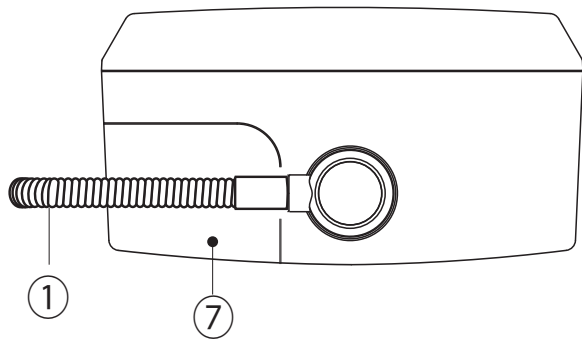

<底面>

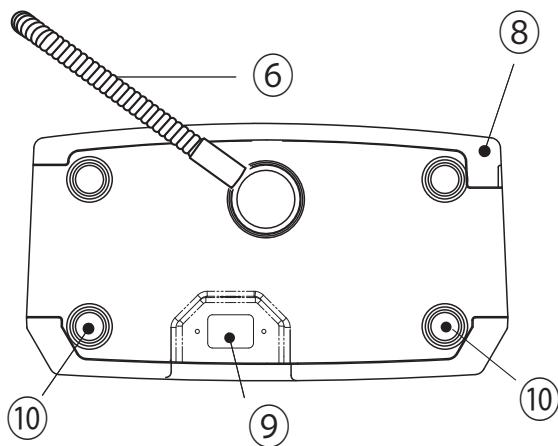

<后面>

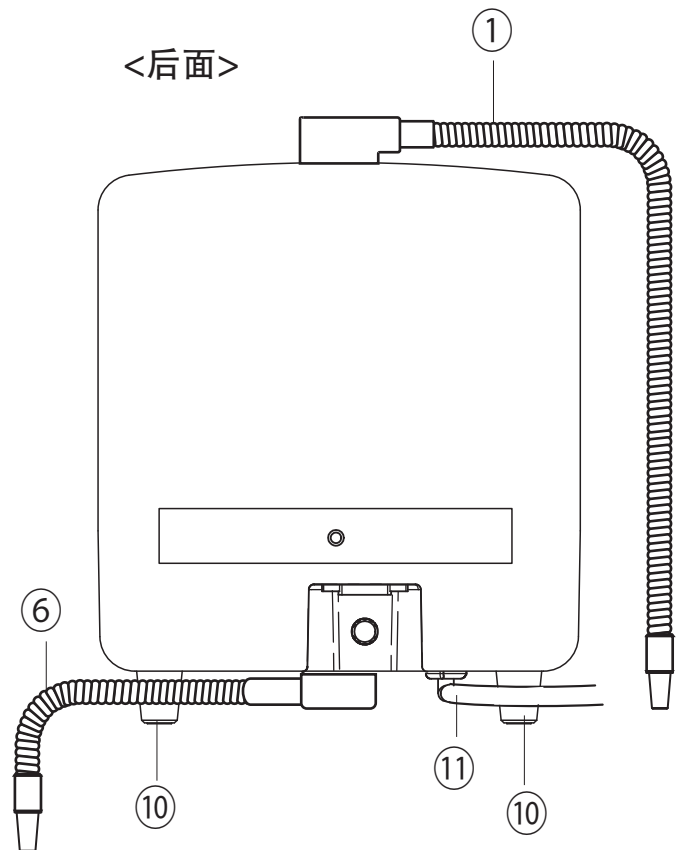

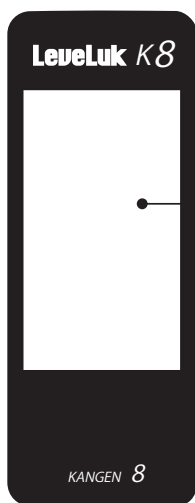

- 主屏幕
- 设定屏幕
- 注意、警告屏幕
见第CH29页
- 关机屏幕
取消关闭状态
(电源打开)
见第CH17页

基本操作

通过手指触摸来操作触摸显示器。

*使用触摸显示器的注意事项。

触摸显示器只需用手指轻轻触摸即可以操作。

无需用力按压或是用尖锐的物体
(指甲或圆珠笔、针等) 按压。

• 采用下列方式触摸时，触摸显示器可能无法操作。
同时，请注意这样的行为可能会导致故障：

- 戴手套操作触摸显示器
- 用指甲尖操作触摸显示器
- 操作粘贴了保护片或密封膜的触摸显示器
- 在触摸显示器潮湿时操作
- 在手指有汗水或水时操作触摸显示器

主屏幕

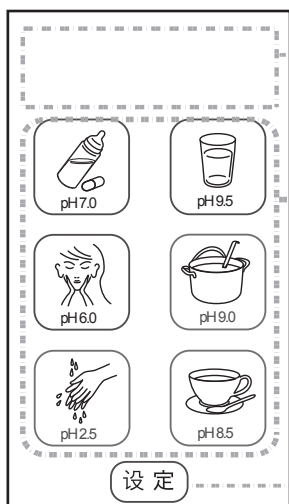

① 显示部分

: 显示所选择的处理水的名称以及在水通过设备时的操作。

③ 处理水按键

pH9.5 : 还原水 pH 9.5

pH9.0 : 还原水 pH 9.0

pH8.5 : 还原水 pH 8.5

pH7.0 : 净 水 pH 7.0

pH6.0 : 美容水 pH 6.0

pH2.5 : 强酸性水 pH 2.5

② Setting 设定按键

: 显示设定屏幕
(参见下文)

设定屏幕

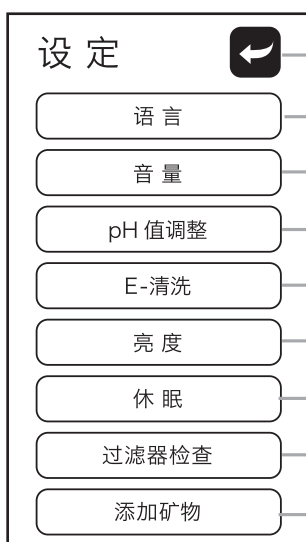

① 语言按键

: 设定语言
(见第CH16页)

⑤ 亮度按键

: 设定显示的亮度
(见第CH17页)

② 音量按键

: 设定音量
(见第CH16页)

⑥ 休眠按键

: 设定关闭的时间
(见第CH17页)

③ pH值调整按键

: 调节pH值
(见第CH22页)

⑦ 过滤器检查按键

: 确认过滤器使用状态
(见第CH16页)

④ E-清洗按键

: 清洗设备内部
(见第CH27页)

⑧ 添加矿物按键

: 使用矿液槽 (可选)

⑨ 返回按键

: 返回到之前的屏幕

选择位置

⚠ 注意



请遵守

- 不要将任何物品放在设备上。（可能会导致故障或问题）
- 不要插入辅助管或软管。（可能导致漏水或电解错误）
- 检查辅助管或软管是否扭曲或弯曲。（可能导致漏水或电解错误）
- 保持辅助管或软管低于设备高度。（否则设备中的水无法正常排出）
- 在电解增强剂槽中有电解增强剂时，不要移动或搬动设备。否则会因为漏液而导致损坏。

按照各国和本地规定安装此系统。

● 按照下列位置类型安装

- 在通风良好的地方



- 应远离易燃物。

- 室内温度应保持在 41到104°F/5到40°C



- 室内相对湿度应低于90%

- 应放置在能够支持设备重量的平稳区域

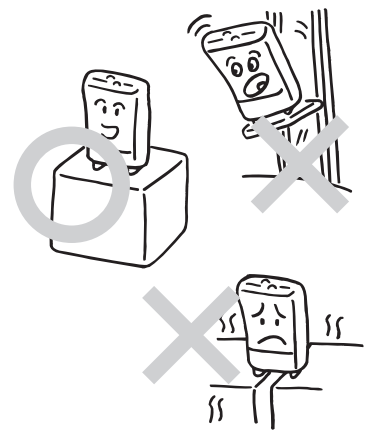

- 放置区域应避免直射阳光、风或雨。



- 放置区域无溅水、蒸汽、化学品和灰尘。



安装设备

安装在厨房操作台上。

*注：应安装在平坦的地方。

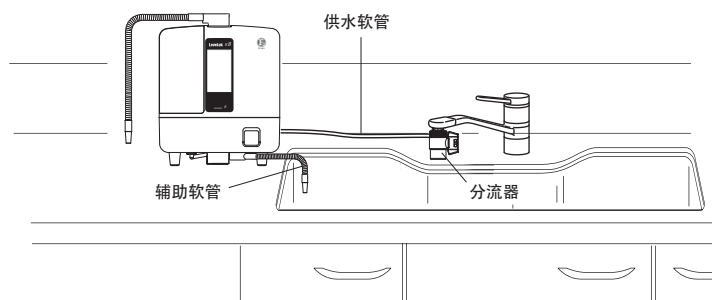



■ 安装分流器 (1)

■ 某些类型的水龙头无法安装分流器。安装之前应检查水龙头的类型，然后按指定的方式将分流器安装到水龙头上。

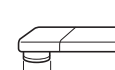
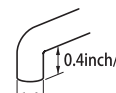

! 如果螺纹直径或螺距不适合，那么可能会损坏螺纹。确保螺纹直径和螺距符合规定。

右图所示的水龙头无法接受分流器。

含传感器	螺栓直径不匹配	水龙头的喷嘴太短。	方形水龙头
	<p>● 附随的适配器不适合。</p>  <p>φ 0.88inch / φ 22mm 适合</p>	 <p>0.4inch/10mm 或更小</p> <p>0.96inch/24mm 或更大</p>	

在这种情况下，应增加专门的水龙头或安装特定的分流器。更多详细信息，请与经销商联系。

■ 安装分流器 (2)

■ 分流器可能无法在某些类型的水龙头上安装。在安装前请检查水龙头的类型。然后按指定的方式将分流器安装到水龙头上。

其他螺栓类型

只有带喷头分流器 适配器：B套件

取出起泡器

*保存取出的起泡器。

安装适配器和分流器。

• 使用硬币拧紧适配器。

<安装例子>

带延长端水龙头

只有带喷头分流器 适配器：A套件

测量D处尺寸，
从3个 (16、17.5、19mm)
固定环中选择1个。

裂缝

<安装例子>

! 如果螺纹直径或螺距不适合，该螺纹可能会损坏。
应确保螺纹直径和螺距符合规定。

右图所示的水龙头无法适用于分流器。

带传感器	螺纹直径不匹配	水龙头的喷嘴太短。	方形水龙头
	<p>● 附随的适配器不适合。</p> <p>$\varphi 0.88\text{inch} / \varphi 22\text{mm}$ 合适</p>	<p>0.4inch/10mm或更小 0.96inch/24mm或更大</p>	

在这种情况下，应增加专门的水龙头或安装特定的分流器。详细信息请与经销商联系。

设定设备（分流器：不锈钢分流器）

整体图

将连接器插入到设备入口。

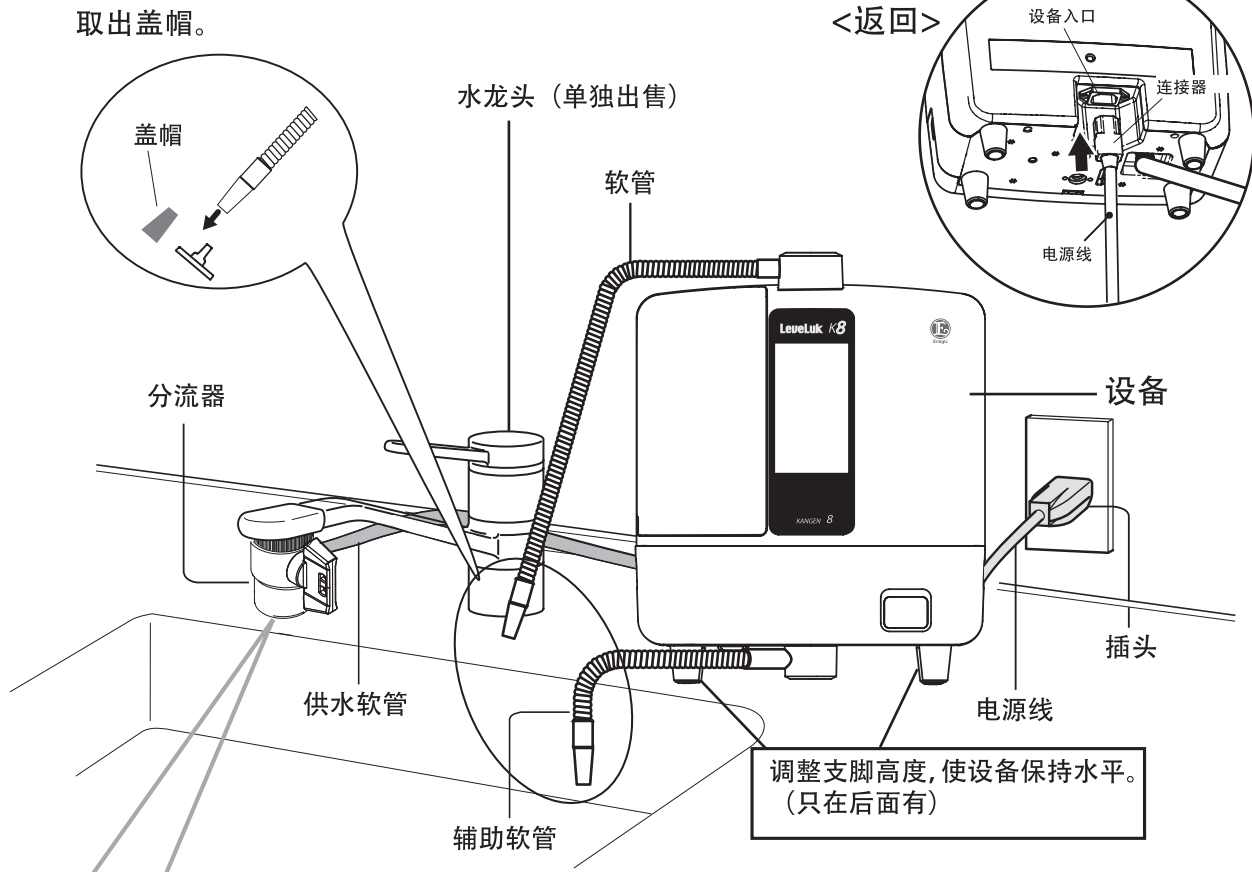

步骤

1 取出固定螺母。

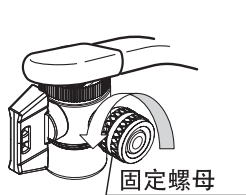

步骤

2 将固定螺母固定到软管上, 然后将软管固定到分流器上。

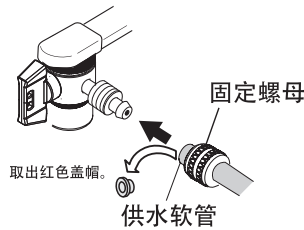

步骤

3 将软管插入到分支插头, 拧紧固定螺母将其固定。

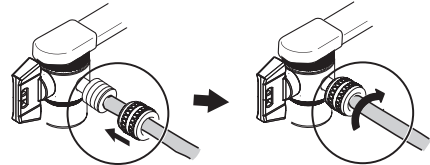

不要使用工具拧紧固定螺母, 因为这样可能会导致螺母损坏。

控制杆

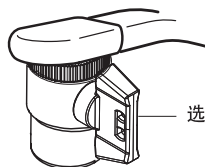

处理水位置	自来水位置
还原水、强酸性水、强还原水或净水从软管中流出。	自来水

设定设备（分流器：带喷头分流器）

整体图

将连接器插入到设备入口。

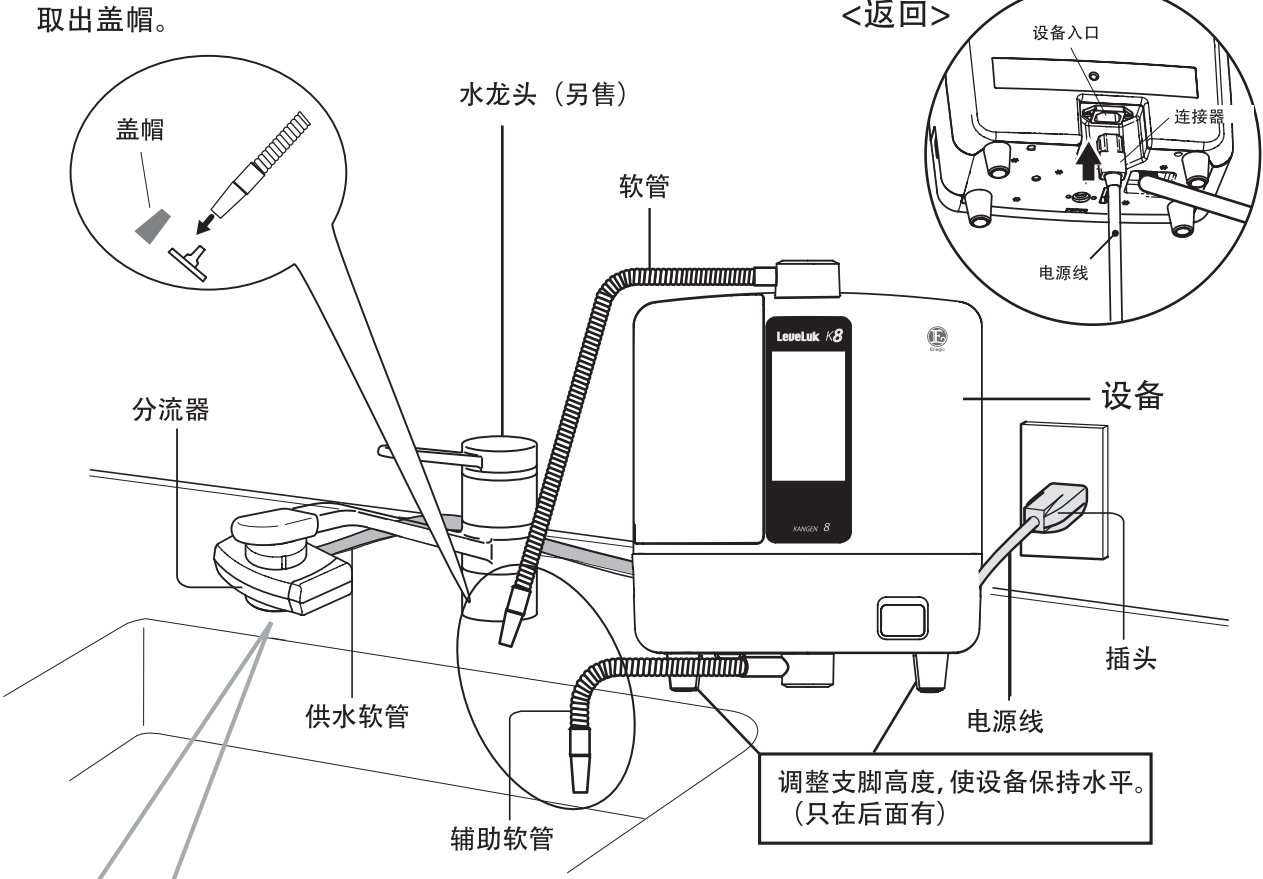

步骤 1 取出固定螺母。

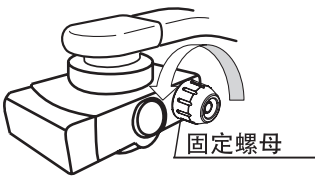

步骤 2 将固定螺母固定到软管上, 然后将软管固定到分流器上。

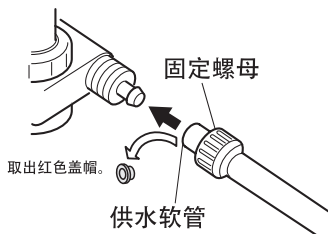

步骤 3 将软管插入到分支插头, 拧紧固定螺母将其固定。

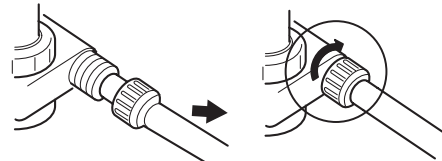

⚠ 不要使用工具拧紧固定螺母, 否则可能会导致螺母损坏。

控制杆

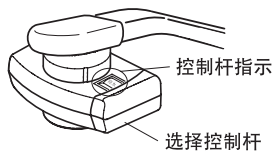

处理水位置 还原水、强酸性水、 强还原水或净水从软管中流出。	自来水位置	
	自来水 <直型>	自来水 <喷头>

关于电源线

■ 请使用家用AC100-240V、50-60Hz电源插座。

*使用高电压将使保险无效

警告



禁止

- 不要弯曲、拉扯、扭曲或捆扎电源线。不要将重物放置在电源线上或是夹住电源线：这样可能会损坏电源线，导致触电，从而导致危险的火灾。
- 不要使用破损或是松动的电源线。否则可能会导致触电、短路或火灾。
- 严禁钉住电源线。否则会对电源线造成无法弥补的损坏并可能导致起火。
- 一个插座不要插过多的插头。
- 在清洁插座时，应先拔掉电源插头。插座中的灰尘可能会导致火灾。
- 插入或拔掉电源插头时，应当握住插头而不是电源线。拉扯电源线可能会导致损坏、火灾和/或触电。
- 只能使用合适的电源/电压。
使用不合适的电源/电压可能会导致火灾或触电。
- 如果电源线损坏，请联系本地经销商维修。

注意



请遵守

- 在使用之前，确保电源线的插头能够轻易拔掉。
- 务必要检查所有按键工作正常。
- 在保存过程中，应将电源线捆绑起来，以避免损坏



- 插头潮湿可能会导致触电。
如果电源插头非常潮湿
 - (1) 从插座上拔掉插头
 - (2) 擦干插头上的水
 - (3) 咨询本地经销商维修
- 不要用湿手处理电源插头。如果电源插头潮湿，先将其与电源插座完全断开并擦干。
不遵守这些程序可能会导致触电。
- 在使用之后务必要拔掉本产品的插头。

连接电源线



在插入机器之前，请确认电源线适用于您所在的地区。另外出售其他电源线。
请向经销商咨询详情。

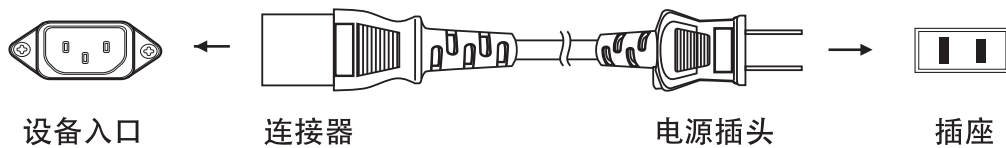

地区	Japan	USA/CAN	Europe	Australia/China	UK	Switzerland	Italy	Brazil
电源插头类型	A	B	SE	O	BF	J	L	N
插座类型								
电压 (通常)	100 V	120 V	220 - 240 V	220 - 240 V	220 - 240 V	220 - 240 V	220 - 240 V	127/220 V
码	JPN	USA/CAN	EU	AUS	GBR	CHE	ITA	BRA

设定菜单

设定语言

可以设定语言。

步骤

- 1 进入设定 > 语言
：在主屏幕上选择“设定”并触摸“语言”。

步骤

- 2 触摸所需语言的对应项目。
：在设置语言的过程中将出现语言导航信息。

例如) 语言已被设定为英语

步骤

- 3 触摸后退按键
：返回到设置屏幕。

<语言屏幕>



默认值：English

设定音量

可以设定语音导航的音量

步骤

- 1 进入设定 > 音量
：在主屏幕上选择“设定”并触摸“音量”。

步骤

- 2 触摸所需音量水平的按键（高、低、静音）。
：将设定所选择的音量。

按键	含义
高	调高音量。
低	调低音量。
静音	调成静音。

* 无法更改操作语音。

<音量屏幕>



默认值：低

步骤

- 3 触摸后退按键
：返回到设置屏幕。

检查过滤器

显示当前过滤器的使用情况。
用作剩余时间的粗略指导，直到更换过滤器。

步骤

- 1 进入设定 > 过滤器检查
：在主屏幕上选择“设定”并触摸“过滤器检查”。

A 显示通过过滤器的总水量。
(用作剩余时间的粗略指导，直到更换过滤器：约6000L)
：「」每个刻度约为1000L。

B 显示过滤器已经安装的总时间。
(用作剩余时间的粗略指导，直到更换过滤器：约1年)
：「」每个刻度约为2个月
随着设备中所用水量或时间的增加，()条将逐步变为()。
当更换完全变为红色时 ()，需要更换过滤器。

* 剩余时间的粗略指导，直到使用标准的水质和水压 (JIS S 3201家用净水器测试方法)
测试的数值显示要更换水过滤器。使用一般自来水时，根据水质和水压，更换时间可能有所不同。

更换水过滤器

见第CH24页

<过滤器检查屏幕>

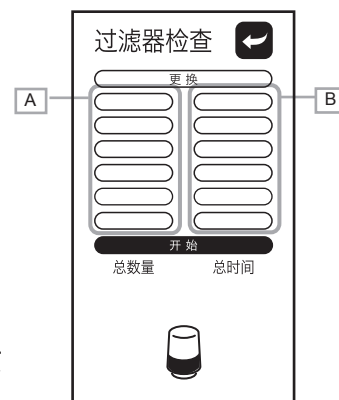

步骤

- 2 触摸后退按键
：返回到设定屏幕。

设定亮度

可以设定屏幕的亮度。

步骤

1 进入设定 > 亮度屏幕

: 在主屏幕上选择“设定”并触摸“亮度”。

步骤

2 触摸所需亮度的按键（亮、适中、暗）。

: 将设定所选择的屏幕亮度。

步骤

3 触摸后退按键

: 返回到设定屏幕。

<亮度屏幕>

亮度

亮

适中

暗

默认值：适中



设定休眠

如果在一定的时间内没有进行操作，屏幕和电源将会关闭。可以根据需要设定这个时间。

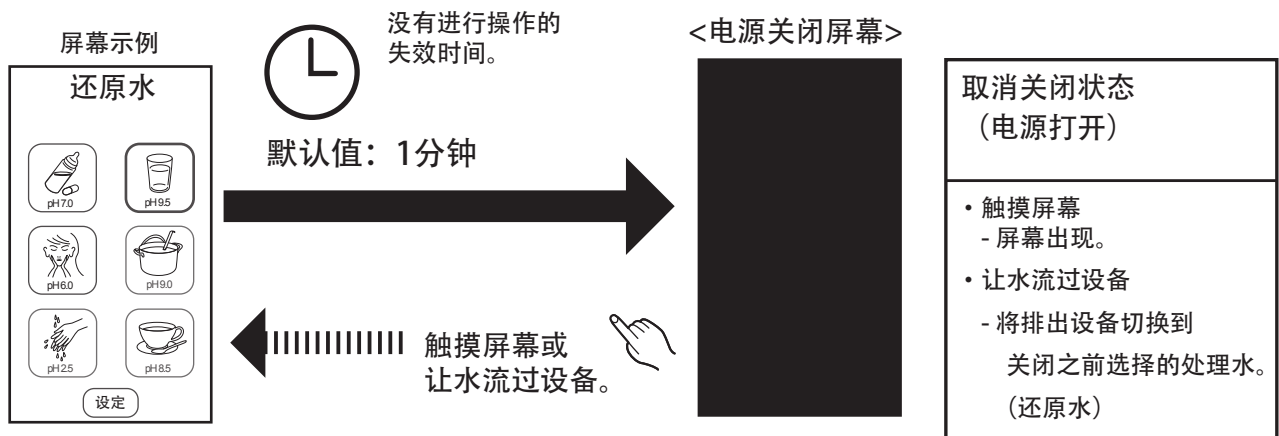

步骤

1 进入设定 > 休眠

: 在主屏幕上选择“设定”并触摸“休眠”。

步骤

2 触摸与所需时间相应的按键（1分钟、2分钟、3分钟、4分钟、5分钟）。

: 将设定设备自动关闭的时间。

步骤

3 触摸后退按键

: 返回到设定屏幕。

<休眠屏幕>

休眠

1 分钟

2 分钟

3 分钟

4 分钟

5 分钟

默认值：1分钟



生成还原水、净水、美容水

应使用温度低于35℃的水。（如果不遵守此预防措施，可能会导致水过滤器和设备主体受损）

步骤

1 将水龙头控制杆移动到处理水位置。

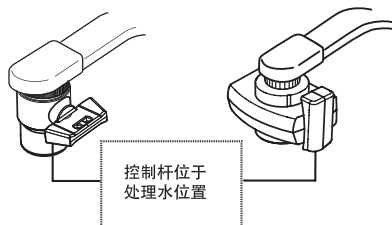

警告

不能饮用美容水。
有关处理水的使用，参见第CH6页。

步骤

2 触摸屏幕上所需的按键。



*电源打开：触摸屏幕或让水流过设备。

：将显示利用屏幕选择的处理水的名称，并输出语音。（见下图）

步骤

3 打开水龙头，让水通过设备。

：处理水将从软管中排出。

：放水指示出现在显示屏中，并输出语音。（见下图）

*根据本地水的特性和水压，pH值会有所不同。

警告

不能饮用美容水。

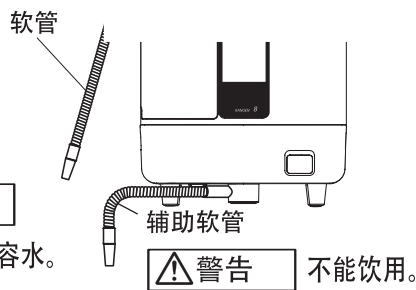

步骤

4 关闭水龙头，停止生成水。

：如果想要继续生成水，按照第**3**步操作。

■ 屏幕显示和语音指导

屏幕	选择按键	pH值	触摸选择按键之后		水流过设备时	
			显示部分	语音	显示部分	语音
		pH 9.5	还原水	还原水 9.5	还原水)))))))))	还原水 9.5
		pH 9.0	还原水	还原水 9.0	还原水)))))))))	还原水 9.0
		pH 8.5	还原水	还原水 8.5	还原水)))))))))	还原水 8.5
		pH 7.0	净水	净水	净水)))))))))	净水
		pH 6.0	美容水	美容水	美容水)))))))))	美容水

如何测量还原水的pH值

• 每月至少使用pH测试液测试一次还原水的pH值

最佳pH值

饮用水范围 ... pH8.5~9.5

关于pH测试液

使用这种测试液定期测量pH的近似值。

* pH测试液无法测量低于4.0的pH值。

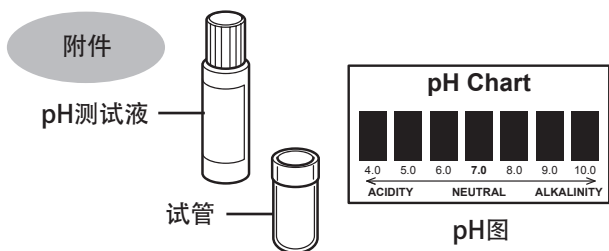

注意

- 不要饮用测试后试管中的水。
- 测试液应保存在低温、避光的地方。
- pH测试液应保存在儿童够不到的地方。

步骤

1 将还原水放入试管中约0.8in.(2cm) 深。

- 初步处理水的pH值不稳定。因此，应在水流动约10秒后再取样。



步骤

2 在试管中滴加1~2滴测试液，充分摇匀。

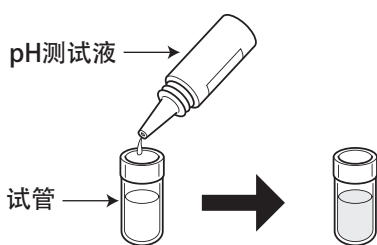

步骤

3 比较试管中水的颜色与色卡上的颜色，检查pH浓度。

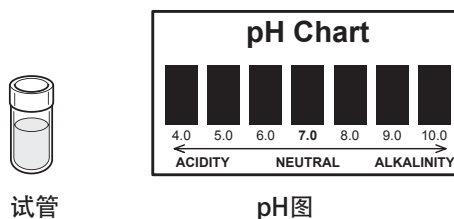

- 注意**
- 如果水过滤器是新的（约1周），pH值会略高。
 - 根据本地水的特性和水压，pH值会有所不同。

关于pH值的测量结果

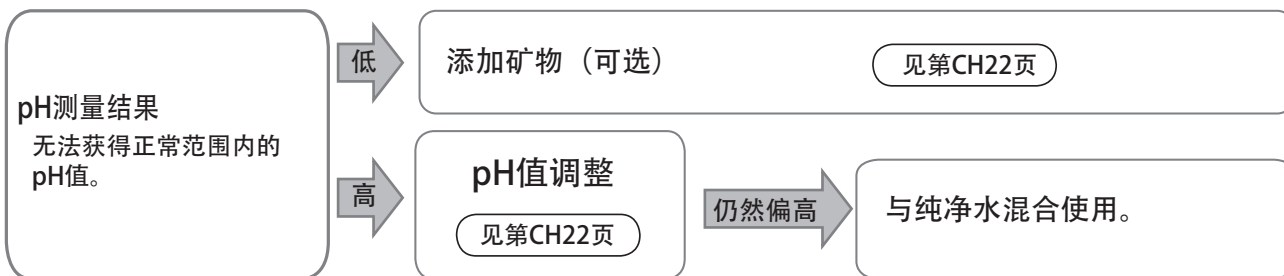

数值低于正常范围。	[原因]	<ul style="list-style-type: none"> ● 自来水的硬度较低，水不易变为碱性。 ● 井水或其他含有大量二氧化碳的水。 ● 设备的电解性能有所下降。→ E-清洗 (见第CH27页)
数值高于正常范围。	[原因]	<ul style="list-style-type: none"> ● 自来水的硬度较高，水很容易变为碱性。 ● 清洗带是新的。→ 继续照样使用 (一周后再次测量pH值)

生成强酸性水/强还原水

应使用温度低于35 °C的水。（如果不遵守此预防措施，可能会导致水过滤器和设备主体受损）

步骤 1 将水龙头控制杆移动到处理水位置。

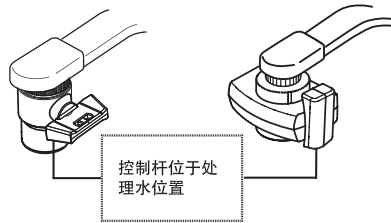

警告

不能饮用强酸性水或强还原水。
想要使用处理水时，参见第CH6页。

步骤 2 安装电解增强剂槽。

- ① 拆下槽盖，电解增强剂槽取下。取下盖子，并把电解增强剂进入水箱。盖上盖子并拧紧。
- ② 将①安装到槽固定位置。
- ③ 安装槽盖。

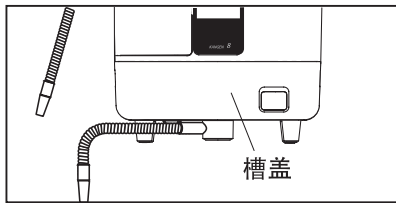

注意

务必要安装槽盖之后再使用。

如果不安装槽盖就使用，可能无法识别水槽，发生错误。

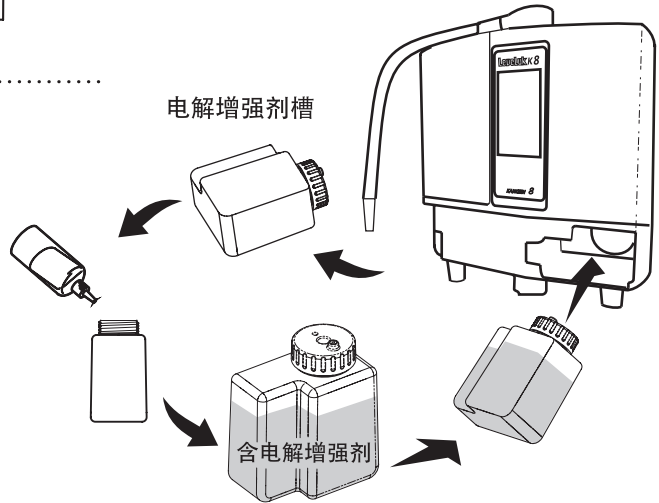

步骤 3 触摸主屏幕上的选择按键。



*电源打开：触摸屏幕或让水流过设备。

显示部分	语音
强酸性水	强酸性水



步骤 4 打开水龙头让水流过设备。

- ：强还原水从软管中排出。
- ：强酸性水从辅助软管中排出。

显示部分	语音
强酸性水)))))))))	强酸性水

* 根据本地水的特性和水压，pH值会有所不同。

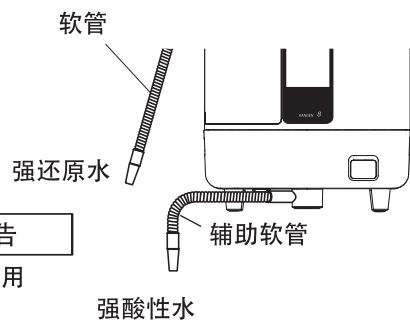

警告
不能饮用

警告
不能饮用

步骤 5 关闭水龙头停止生成水。

- ：如果想要继续生成水，按照第 3 步操作。
- ：选择其他模式，继续上水，直到清洗模式停止。

见第CH23页

如何测量强酸性水的pH值

• pH测试液不能测量低于4.0的pH值。为了测量强酸性水的pH值，请使用pH试纸。

步骤 1 将辅助软管中的强酸性水倒入杯中。

*初步处理水的pH值不稳定。因此，在水流动约10秒后再取样。

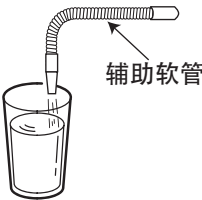

步骤 2 将pH试纸小心浸入水样（少于半秒）。
轻甩pH试纸，去除多余的水。

*试纸浸入时间太长（超过1秒）
会使得色素溶解到水样中，
导致测试结果不准确。

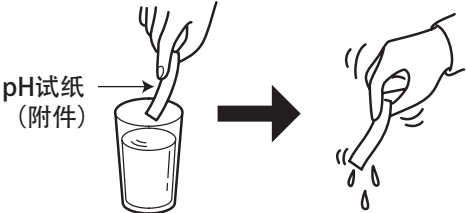

步骤 3 在光线充足的地方，用色卡检查试纸打湿的部分（少于5秒）。

*将pH试纸长期暴露于空气中，会导致结果不准确。

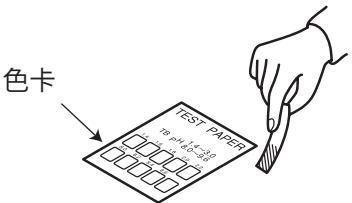

⚠ 注意

- pH试纸只能用来检查强酸性水的pH值。
- 不要舔pH试纸。如果不小心舔到，应立即冲洗口腔并漱口。
- pH值试纸必须保存在阴凉、干燥和避光的地方。
- 测试液和试纸应保存在儿童够不到的地方。

pH测量结果

pH测量结果

pH值不低于2.7。

- 水流太快。
→ 关小水龙头，以减少水流。
- 电解增强剂槽空了。
→ 更换新的电解增强剂槽。

pH值调整

■ 如果pH值低于（高于）“pH指导”中的数值，可以调节电流强度并微调pH值。

步骤

1 进入设定 > pH值调整
：在主屏幕上选择“设定”并触摸“pH值调整”。

步骤

2 触摸[+]或[-]，调节电流强度。

按键	说明
	增加电流。pH值上升。
	减少电流。pH值下降。

默认值：4

<pH值调整屏幕>

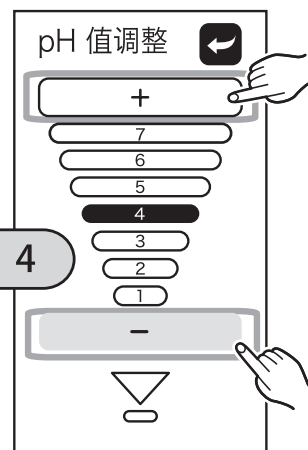

步骤

3 触摸后退按键 
：返回到设定屏幕。

添加矿物（可选）

饮用范围：pH8.5~9.5

■ 如果在进行调节之后，pH值仍低于正常范围，可以添加乳酸钙（需要单独购买）。
如果pH值在正常范围内，则无需添加乳酸钙。



步骤

1 将20g乳酸钙放入矿液槽中并添加400g水，
然后盖上盖帽摇匀。



步骤

2 按步骤 **1** 将矿液槽安装到设备主体右下角的位置。

步骤

3 进入设定 > 添加矿物
：在主屏幕上选择“设定”并触摸“添加矿物”。

步骤

4 触摸 **是**，然后触摸按键， 直到显示主屏幕。

步骤

5 选择想要的还原水。

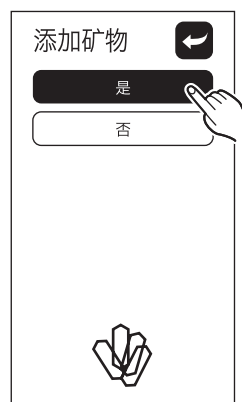

注意

- 为了正确识别水槽，务必要安装槽盖之后再使用。
- 乳酸钙（可选）将增加还原水中的钙离子浓度。
- 使用后，应清洗矿液槽的内部，以便清除乳酸钙液体，然后小心擦去水分，使槽干燥。

关于自动清洗

沉淀在电解槽电极上的钙可能会导致水质下降。本设备可以自动清洗电解槽。

还原刷新

还原水或美容水已经使用超过10分钟时。

水龙头关闭时

进行还原刷新（约10秒）。



注意

不要使用管道或软管中的水。

<屏幕显示>

还原刷新



正在刷新



清洗

- 制备强酸性水之后选择其他处理水模式时。
- 设备未使用超过24小时时。

* 如果在下一次处理水操作开始时进行清洗，会出现“清洗提示”指示。



注意

- 设备正在生成上述类型的水时，设备无法切换到自动清洗模式。设备将在下次生成水时进行自动清洗

水流过设备时

进行清洗（约30秒）

直到清洗完成，才能让水继续流过设备。



注意

不要使用管道或软管中的水。



语音

“启动清洗循环”



“清洗循环结束。”

<屏幕显示>

注意

清洗提示



请放水。



清扫



清扫



更换水过滤器

水过滤器为新设备随附的标准附件（可以提供更换活性炭净水器，请联系本地经销商）。

更换水过滤器指导

流过过滤器的水总量：
6000升 (a)

使用期限：约1年

各类处理水的流量都非常小（堵塞）。

(a) JIS S 3201家用净水器测试方法规定的数值。



注意

使用期限的粗略指导

- 使用普通自来水时，根据水质和水压，更换时间可能有所不同。

过滤器检查



见第CH16页

- 通过观察屏幕，可以检查清洗过滤器的使用状况。利用屏幕指示来帮助准备新的过滤器。

通知需要更换水过滤器

如果流过设备水总量或设备使用时间达到必须更换过滤器的数值，屏幕显示和语音指导将出现提示。

语音

「过滤器需要更换」

注意

- 在上水时不会显示该信息。
- 不会通知由于堵塞而导致的过滤器更换。

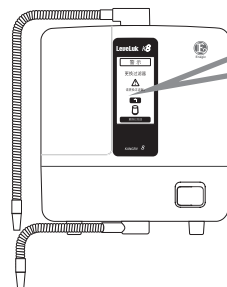

*如果水有异味或是有奇怪的味道，即使没有出现提示更换过滤器的通知，也应更换过滤器。

按键	含义
	返回到主屏幕。 (只有5秒钟)

出现“更换过滤器”的指示时

更换新的水过滤器。

→ 进入下页

无法立即更新
过滤器时

→ 触摸“更换已完成”按键 **更换已完成**

*如果未完成过滤器的更换，“更换过滤器”指示将在约2周后再次出现。如果继续使用超过目标更换时间的过滤器，设备很容易失灵，因此必须及时更换过滤器。

如何更换水过滤器

⚠ 注意

- 不要拔掉电源插头或连接器。
- 不要推倒设备或是让软管向上。
- 停水之后再更换水过滤器。

在排水一侧停水之前，请勿卸掉水过滤器。

步骤

1 取出过滤器盖。

推动设备侧面的箭头（），向上滑动盖帽并将其取出。

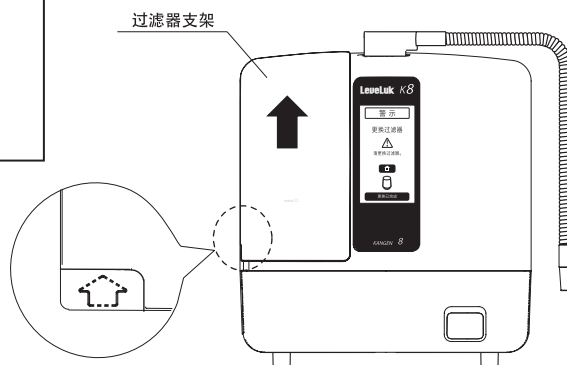

步骤

2 取出水过滤器。

向左滑动支架旋钮并松开支架，然后拉起过滤器并将其取出。

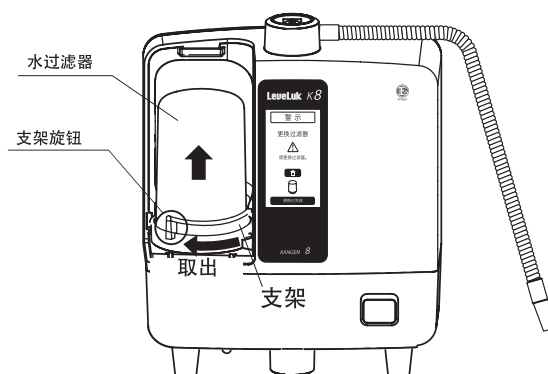

⚠ 注意

在取出过滤器时，要小心过滤器中漏出的水。

步骤

3 安装更换的过滤器。

检查以确保过滤器托盘上没有旧的O型圈，然后推入更换的过滤器，同时注意安装的位置。安装支架，然后向右滑动支架旋钮并锁住。

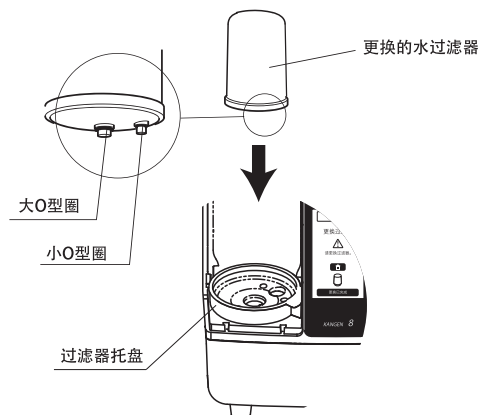

⚠ 注意

- 检查两个O型圈是否都已安装到水过滤器上。
- 检查支架是否稳固。

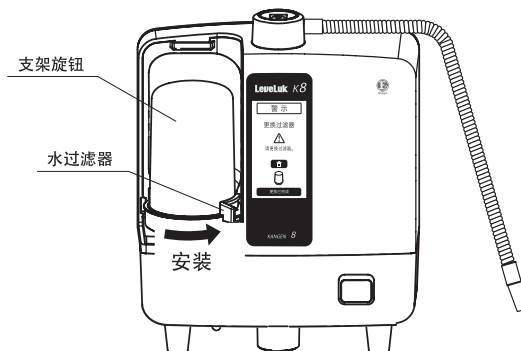

续下页。

步骤

4 更换水过滤器盖帽。

对准底部的三个卡槽，然后向下滑动盖帽，使卡槽卡入位置。

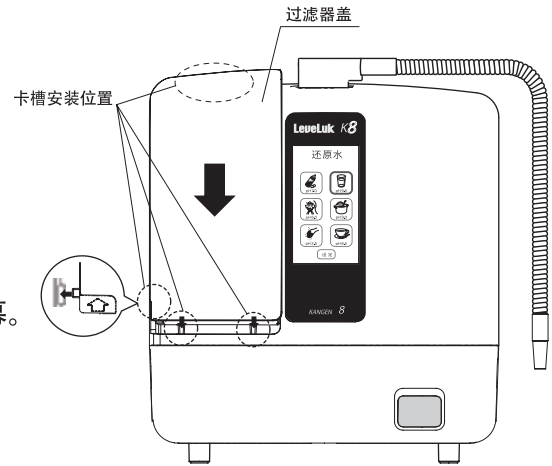

在使用指定的过滤器时

可以自动复位过滤器历史，使屏幕显示返回到主屏幕。



“过滤器已设置”

使用非指定过滤器时



触摸“更换已完成”按键 **更换已完成**

在下列情况下，设备无法识别过滤器：

- 安装的过滤器不是正牌过滤器。

按键	含义
	返回到主屏幕。（只有5秒钟）



触摸确定按键 **确定**
返回到主屏幕。

注意

如果更换了非正牌过滤器，将无法正确识别流过过滤器的水量，在约2周后将显示“过滤器更换”的信息。使用非正牌过滤器可能会导致设备故障。届时保修将无效。

注意

- 首次使用新过滤器时，设备应上水3分钟。
- 请确保用过的水过滤器（可燃物）符合本地的法规要求。
(水过滤器的材料是ABS树脂。参见第CH35页内部过滤材料的标准规范)

E-清洗

去除设备内部附着的钙。

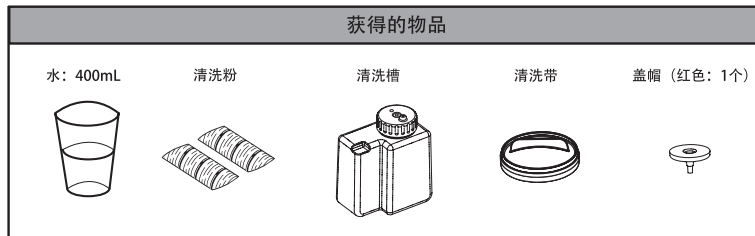

注意

- 每次清洗操作时，使用两包本公司提供的清洗粉。使用其他制造商的清洗粉可能会损坏设备。
- 如果清洗液进入眼睛，请立即冲洗。
- 应每周或每两周使用一次清洗粉。

清洗粉含有柠檬酸，通常可以用作食品添加剂，无害。

! 清洗之前，务必要关闭水龙头和设备。

进入设定 > E-清洗

: 在主屏幕上 选择“设定”并触摸“E-清洗”。

: 清洗流程将 显示在屏幕上。按照此流程 进行清洗。

清洗所需时间: 约3小时

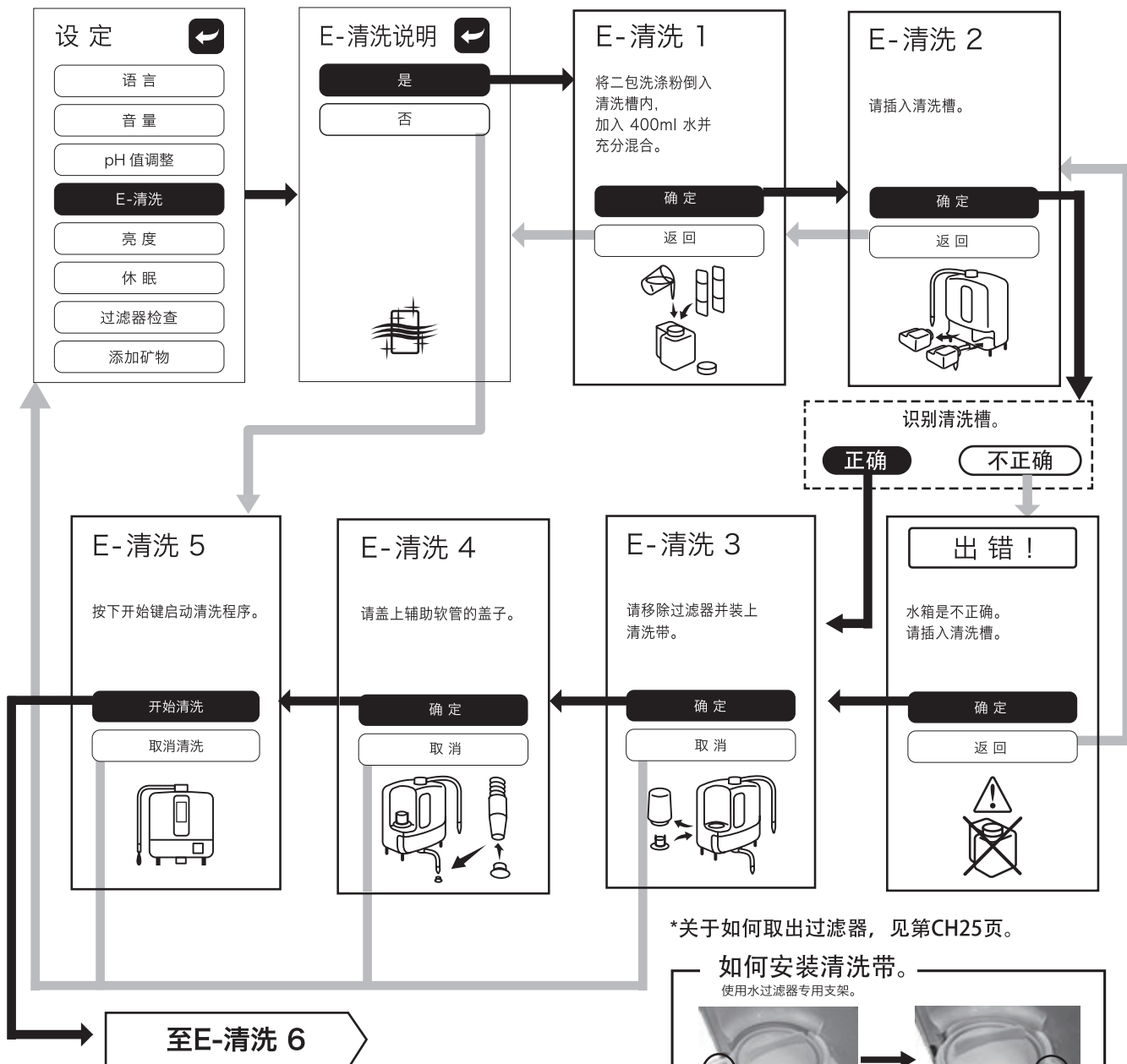

*关于如何取出过滤器，见第CH25页。

如何安装清洗带。

使用水过滤器专用支架。

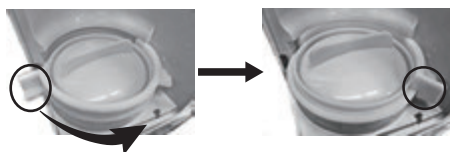

! 为了正确识别水槽，务必要安装槽盖之后再使用。

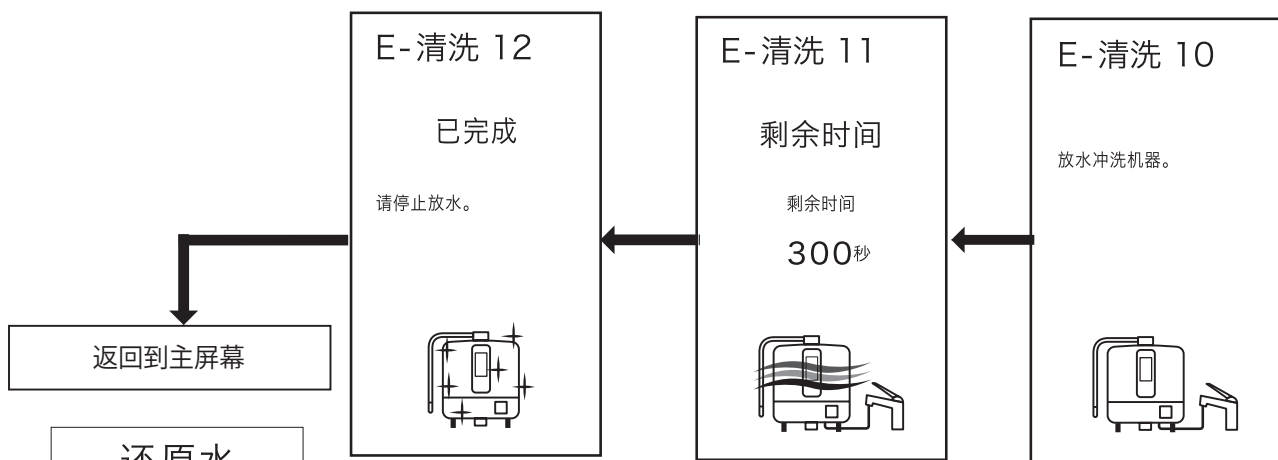
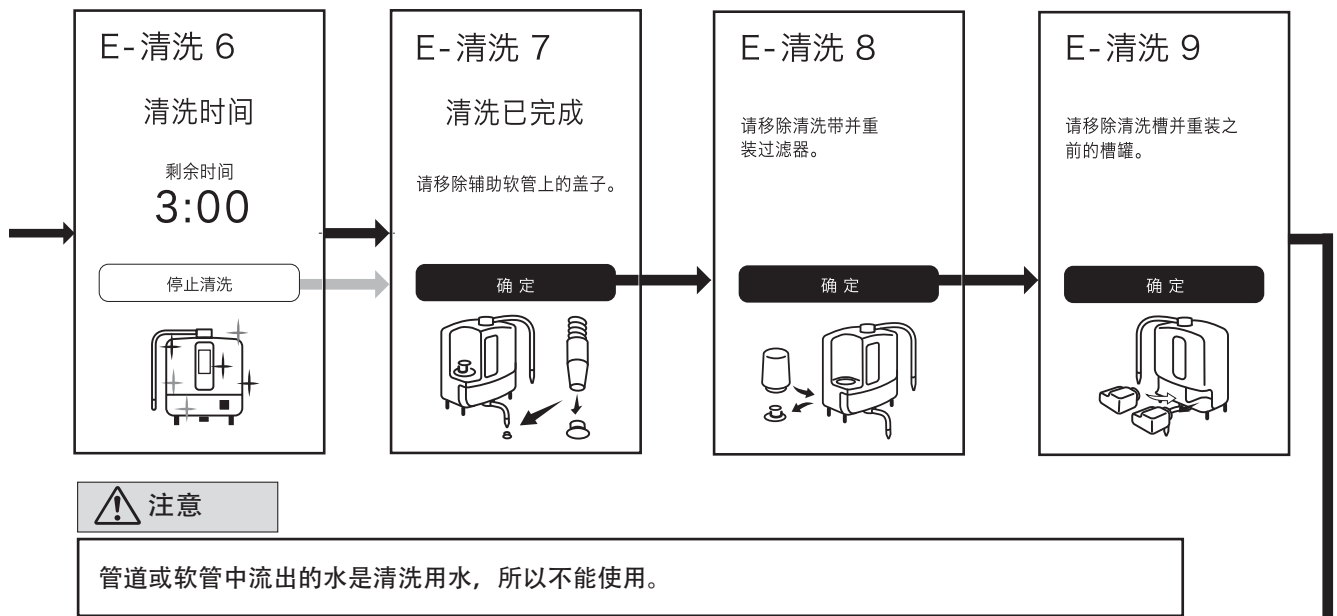

还原水

pH7.0	pH9.5
pH6.0	pH9.0
pH2.5	pH8.5

设定

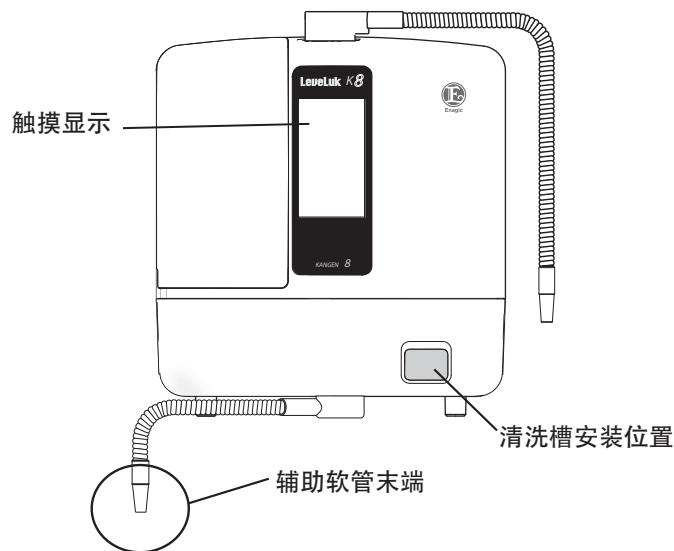

出现此显示时

如果在屏幕上出现下列信息，应进行相应的操作。
如果采取纠正措施之后，仍显示此信息，应拔掉电源插头并联系本设备的本地经销商。

屏幕显示	原因和必要措施	
	<p>如果流过设备的水温度至少达到40°C，将显示此信息，热水保护装置将会运行。</p> <p>语音 “热水警告”</p>	<p>立即停止热水流过设备，流过设备的水温度不得超过35°C。设备主体内部温度下降时，此信息将消失。</p>
	<p>设备内部温度上升并且温度检测装置运行时，将显示此信息。</p> <p>语音 “过热警告”</p>	<p>关闭水龙头并关掉设备。然后根据环境，等待30分钟以上或更长。</p>
	<p>语音 “请拔下机器插头”</p>	
	<p>水流速太慢时，将显示此信息。</p> <p>语音 “增加流量”</p>	<p>增加水流。</p>
	<p>水流速太快时，将显示此信息。</p> <p>语音 “减少流量”</p>	<p>减少水流。</p>

续下页。

屏幕显示

原因和必要措施

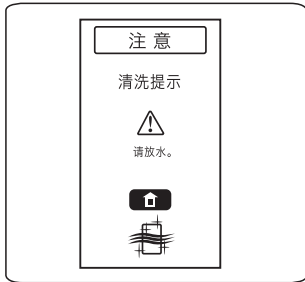

如果在下一步水处理操作开始时进行清洗，将出现此信息。

上水直到通知信息(约30秒)。

返回到主屏幕。

见第CH23页



需要更换过滤器时。

请更换水过滤器。



语音

“过滤器需要更换”

返回到主屏幕。

见第CH24页



安装非指定过滤器时，将显示此信息。

有时会导致功能下降。
应使用本公司指定的过滤器。

返回到主屏幕。

见第CH26页



如果在制备强酸性水时使用电解增强剂或槽中没有电解增强剂，将显示此信息。

关闭水龙头并在使用前
添加电解增强剂。



语音

“重新加入电解促进剂”

返回到主屏幕。



未安装电解增强剂槽时，
将显示此信息

关闭水龙头并在使用前安
装电解增强剂。



语音

“请装上电解促进剂槽”

返回到主屏幕。

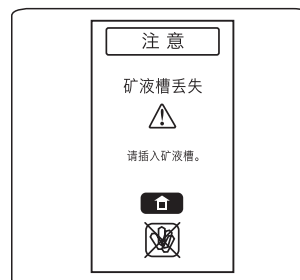

未安装矿液槽时，将显示此信息。

关闭水龙头并在使用前
安装矿液槽。



语音

“请装上矿液槽”



返回到主屏幕。

故障排除

故障	原因	补救措施
不显示任何内容。	电源线未连接到电源插座或设备上。	检查连接情况。
屏幕突然消失。	休眠功能	见第CH17页。
冷天水不流动。	设备内部被冻住。	提高室内温度，等待设备融化。
各类水的产量越来越低。	水流量（压力）很低。	打开水龙头。
	水过滤器堵塞。	更换新的水过滤器。
	清洗时间。	进行粉末清洗。
还原水有氯的味道。	水净化过滤器的性能下降。	更换新的水过滤器。
还原水中漂浮或溶解发白的材料。	电解处理的钙。	无害
	清洗时间。	进行粉末清洗。
辅助水管的内部被染成深色。	附着铁之类的氧化物质。	无害
处理还原水和美容水时pH值下降。	钙堆积在电离室内。	触摸美容水按键， 上水约1分钟， 清洗电离室。 
	清洗时间。	进行粉末清洗。

安全注意事项

■ 为了避免受伤或事故，请遵守下列规则。

 警告	
 禁止	<ul style="list-style-type: none"> ● 具有下列情况的人员在饮用本设备生成的还原水之前，应获得医生或药师的批准。 ● 请在饮用还原水之前遵守下列预防措施。 <ul style="list-style-type: none"> ▪ 不要用还原水服药。 ▪ 如果健康状况有任何问题，请咨询医师或药师。 ▪ 如果正在进行护理，或身体出现异常，请在使用之前联系医生或药师。 ● 饮用时，只能使用市政当局处理过的水，如自来水。 <ul style="list-style-type: none"> ▪ 根据不同地方的水质，设备的氯去除率和pH值可能有所变化。
	<ul style="list-style-type: none"> ● 儿童和老人使用该设备时，请注意监督。 ● 使用本设备的儿童应为8岁以上，身体、官能或心智能力下降或缺乏经验和知识的人员，应在监督或指导下以安全的方式使用本设备，并应了解其中的危害。儿童不得玩耍本设备。在没有监督的情况下，儿童不得进行清洗和维护。
	<p>不遵守下列警告可能会导致触电、火灾或事故，以及严重的人身伤害和/或财产损失。</p> <ul style="list-style-type: none"> ● 不要将水或油溅到设备主体上。 ● 不要使用损坏的电源线来运行设备。 ● 不要乱动或尝试修理本设备。

 注意		
 请遵守	<ul style="list-style-type: none"> ● 避免阳光直射。 - 可能导致本设备弯曲或变形 - 	<ul style="list-style-type: none"> ● 不要将本设备放在热源附近或腐蚀性气体中。 - 可能损坏或导致本设备弯曲或变形 - 
	<ul style="list-style-type: none"> ● 不要将任何物品放在设备上。 - 可能会导致损坏或故障 - 	<ul style="list-style-type: none"> ● 不要使用稀释剂、苯、清洁剂或含氯清洁剂进行清洗。 - 可能会损坏设备 - 

⚠ 注意

- 不要让热水 (40° C以上) 流入设备中。
- 可能会损坏或导致故障 -

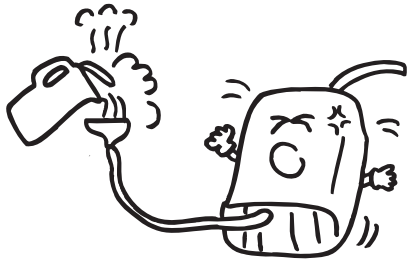

- 不要使用盐水或太硬的水。
- 设备可能会损坏, 或缩短使用寿命 -

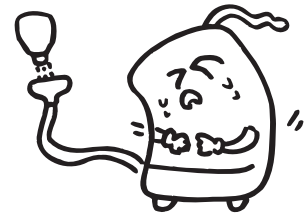

- 辅助水软管位于较高位置时, 不要使用本设备。
- 水无法流出本设备, 因此可能导致损坏 -

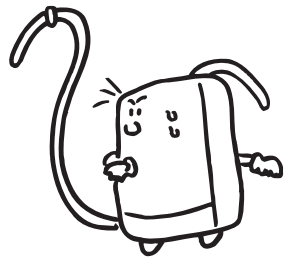

- 如果想要移动设备, 应先取出电解增强剂槽。
- 从电解增强剂槽中泄漏可能会导致故障 -

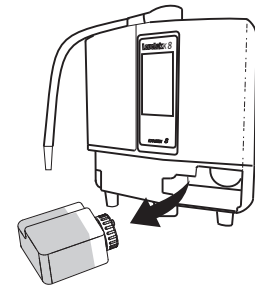

请遵守

- 不要将处理水用于水族馆或宠物。
- 设备可能会损坏, 或缩短使用寿命 -

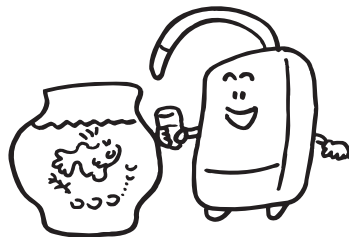

- 在寒冷地区使用设备时, 应避免冷冻水进入设备 (无法长期使用本设备时, 应取出水过滤器并将其与设备分离。此时, 不要触摸复位开关)。
- 否则可能会导致损坏或故障 -



① 软管
32in./800mm长

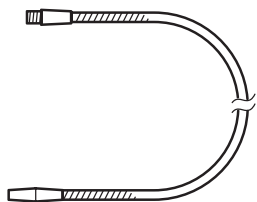

② 供水软管
(40 ~ 200in./1 ~ 5m)

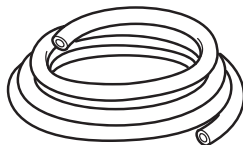

③ 辅助供水软管
(40 ~ 200in./1 ~ 5m)



⑤ 矿液槽套件
· 矿液槽
· 乳酸钙200g

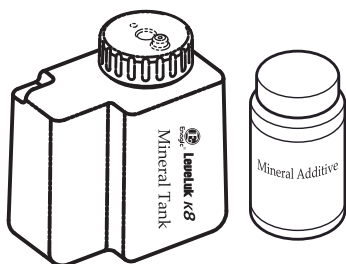

⑥ 电解增强剂



⑦ 清洗槽套件
· 清洗槽
· 清洗粉 (6袋)

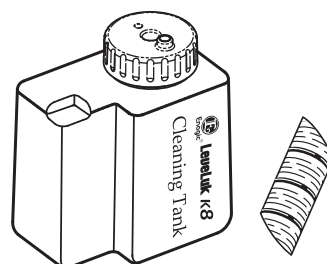

⑧ F-8
更换用水过滤器
活性炭类型

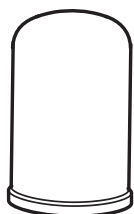

⑨ 清洁粉
(24袋)



⑩ 小螺丝固定的接合器



安装辅助管

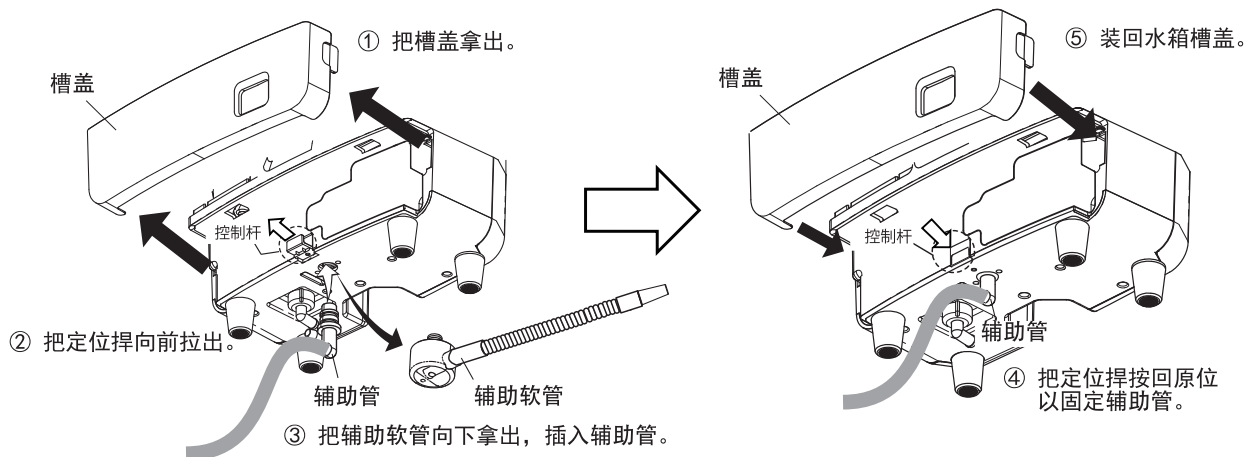

物品名称		Leveluk KANGEN8	
给水规格和连接		单程分流器	
电源额定电流		100 - 240 V AC 50 / 60Hz 2.6 - 1.1 A	
耗电量		约 230W (如果在还原 pH 值较高时生产)	
主设备	尺寸	约 高 34.5 x 宽 28.0 x 深 14.7 (cm)	
	重量	5 公斤 / 11 磅	
电离系统		连续电离系统 (内置流量传感器)	
电 解	还原水	0.92 加仑 / 分钟 (3.5 公升 / 分钟)	
	给水压力约	14.3 psi / 100 kPa	
	强酸性水	0.34 加仑 / 分钟 (1.3 L / 分钟)	
	给水压力约	14.3 psi / 100 kPa	
	电解容量设定	7 级	3 级还原水 (约 pH8.5/pH9.0/pH9.5) 净水 (约 pH7.0) 美容水 (约 pH6.0) 强酸性水 (约 pH2.5) 强还原水 (约 pH11.0)
	离子室清洗系统	· 还原水或美容水使用超过 10 分钟时 (10 秒时水停止) · 设备未使用超过 24 小时时 (30 秒)	
	电极和电离室材料	镀铂钛	
水 过 滤 器	过滤材料	颗粒状抗菌活性炭、亚硫酸钙	
	可拆卸物质	氯、臭味达到 1500 加仑	
	未移动物质	原自来水中溶解有金属离子 / 盐	
	更换周期	水通过设备 1 年或通水量达到 6000 升时 (因地域和水质而异)	
适用水压		50kpa ~ 500kpa (Approx.0.5 kgf/cm ² ~ 5 kgf/cm ²)	
适用水温		5 ~ 35 °C / 41 ~ 95 °F	
电解增强剂 (用于生成强酸性水)		强制溶解加入型	
电解增强剂 (氯化钠) 再填充需要指示		语音指导, LCD 信息	
保护装置		电流保险丝 250V - 5A 过热	
探测装置		检测温度上升和热水	

- 为了改进产品, 规格和设计会有所变化, 恕不另行通知。
- 电解处理能力和过滤器使用寿命, 在很大程度上取决于水质和设备的使用方法。

保修

- 请在安全的地方保管保修卡存，以便今后使用。

如果在保修期内需要修理

- 如需修理，请与本地经销商联系。
(请仔细阅读保修，有些修理不在保修范围内)

⚠ 注意 *如果由于下列原因需要修理，可能需要付费：

1. 由于用“操作手册”中未规定的方法进行处理而导致的故障。
2. 由于使用市政饮用水以外的水而导致的故障或损坏。
3. 由于自然灾害，如地震、火灾或水灾而导致的故障或损坏。
4. 产品坠落或者在运输过程中导致的损坏。
5. 由于使用不恰当电压而导致的损坏。
6. 更换易损件。
7. 更换废旧电极。
8. 由于不恰当使用或未进行定期保养而导致的故障。
9. 由于瞎摆弄或改造而导致的故障。
10. 由于沉积物或水垢沉淀而导致的故障。

如果在保修期满之后需要维修

- 请与本地经销商联系。将按经销商报价进行维修。

其他

- 如果对产品有任何疑问，请与经销商联系。
- 只能使用冷水。
- 在系统前后没有充分消毒的情况下，不要使用微生物不安全或是质量不明的水。

⚠ 警告



在任何情况下，买方都不得修改、大修或修复本产品，否则会导致火灾或触电。
对于这种行为导致的任何后果，制造商概不负责。

Indice

IMPORTANTI AVVERTENZE DI SICUREZZA /	IT 2
CONSERVARE LE PRESENTI ISTRUZIONI	
ISTRUZIONI PER LA MESSA A TERRA	IT 3

Introduzione	IT 4
Precauzioni sull'uso dell' Acqua della Bellezza e dell' Acqua super Acida nonché dell' acqua KANGEN	IT 5
Caratteristiche	IT 6
Conferma degli accessori	IT 7

Nome di ciascuna parte	IT 8
Display a contatto	IT 9
Installazione	IT10
Installazione del dispositivo di smistamento	IT11
Impostazione dell'unità	IT13
Informazioni sul cavo di alimentazione	IT15

Menu di impostazione	IT16
●Lingua / ●Volume della Voce Guida	
●Luminosità / ●Riposo	
Controllare il filtro	IT16

Produzione di Acqua KANGEN, Acqua pulita, Acqua della Bellezza.	IT18
●Come misurare il valore del pH in Acqua KANGEN	

Acqua super Acida / Acqua KANGEN forte	IT20
●Come misurare il valore del pH in Acqua super Acida	

Regolazione del pH.....	IT22
Additivo minerale.....	IT22

Informazioni sulla pulizia automatica	IT23
---	------

Sostituzione del filtro dell'acqua	IT24
●Guida per la sostituzione del filtro dell'acqua	
●Avviso che è giunto il momento per la sostituzione del filtro dell'acqua	

E-Cleaning	IT27
------------------	------

Quando questo display appare	IT29
Risoluzione dei problemi	IT31

Precauzioni di Sicurezza	IT32
Opzioni	IT34
Specifiche tecniche Standard	IT35
Assistenza Post-vendita	IT36

Nel presente manuale

Per quanto riguarda “Acqua elettrolitica alcalina” e “Acqua elettrolitica acida” mostrate in JIS T2004 “Generatore di acqua elettrolitica per uso domestico”, si utilizzano i termini tecnici di “Acqua KANGEN” e “Acqua della Bellezza”.

■ IMPORTANTI AVVERTENZE DI SICUREZZA

• LEGGERE TUTTE LE ISTRUZIONI PRIMA DELL'USO:

PERICOLO – Per ridurre il rischio di folgorazione:

1. Scollegare sempre questo prodotto immediatamente dopo l'uso.
2. Non utilizzare durante il bagno.
3. Non collocare o riporre il prodotto in luoghi dove potrebbe cadere o essere tirato in una vasca o in un lavandino.
4. Non immergere né far cadere in acqua o altri liquidi.
5. Non cercare di raccogliere un prodotto che sia finito in acqua. Scollegare immediatamente.

AVVERTENZA – Per ridurre il rischio di ustioni, scosse elettriche, incendi o lesioni personali.

1. Il prodotto non dovrebbe mai essere lasciato incustodito quando è collegato alla corrente.
2. È necessario un attento controllo quando questo prodotto viene utilizzato da parte di, su o vicino a bambini o persone invalide.
3. Utilizzare questo prodotto esclusivamente per l'uso previsto come descritto nel presente manuale. Non utilizzare accessori diversi da quelli consigliati dal produttore.
4. Non utilizzare mai questo prodotto se ha un cavo o una spina danneggiati, se non funziona correttamente, se è stato fatto cadere o è stato danneggiato o fatto cadere in acqua. Restituire il prodotto a un punto di assistenza per i controlli e la riparazione.
5. Tenere il cavo elettrico lontano da superfici riscaldate.
6. Non utilizzare mai mentre si è addormentati o insonnoliti.
7. Non lasciar cadere mai né inserire alcun oggetto in nessuna apertura o manicotto.
8. Non utilizzare all'aperto o azionare in luoghi in cui si utilizzano prodotti aerosol (spray) o in cui viene somministrato ossigeno.
9. Connettere questo prodotto esclusivamente ad una presa con messa a terra adeguata. Vedere Istruzioni per la Messa a terra.

■ CONSERVARE QUESTE ISTRUZIONI

- a) Il presente manuale contiene le istruzioni per la pulizia, la manutenzione da parte dell'utente e le operazioni adeguate raccomandate dal fabbricante come la lubrificazione e la non lubrificazione di questo dispositivo. Tutti i servizi richiesti dal presente prodotto devono essere eseguiti da un rappresentante di assistenza autorizzato, il che significa che questo prodotto non contiene alcun componente riparabile dall'utente. Questo prodotto è per uso domestico come indicato nel presente manuale e in altra documentazione in dotazione con il prodotto.
- b) Quando viene usato un prodotto impiegando un limitatore termico a riarmo automatico (che spegne l'intero prodotto), fare riferimento a questo manuale per istruzioni e avvertenze.
- c) Quando il prodotto è in uso, fare riferimento a questo manuale per una corretta manutenzione del cavo.
- d) Il prodotto è stato progettato per essere utilizzato con acqua, additivi, ammorbidenti oppure un prodotto che si basa sulla conduttività dell'acqua per operazioni normali (prodotti tipo elettrodo). L'uso di bicarbonato di sodio, sale o altre sostanze per migliorare la conduttività dell'acqua è accreditato. Fare riferimento a questo manuale per istruzioni specifiche sui liquidi o additivi adatti e l'esatta quantità da utilizzarsi in combinazione con il prodotto.

ISTRUZIONI PER LA MESSA A TERRA

Questo prodotto deve essere messo a terra. In caso di corto circuito elettrico, la messa a terra riduce il rischio di scosse elettriche fornendo un cavo di fuga per la corrente elettrica. Questo prodotto è dotato di un cavo avente un filo di messa a terra con una spina di messa a terra. La spina deve essere inserita in una presa che sia correttamente installata e messa a terra.

PERICOLO – L'uso improprio della spina di messa a terra può causare un rischio di scosse elettriche.

Se si rende necessaria la riparazione o la sostituzione del cavo o della spina, non collegare il cavo di messa a terra a nessuno dei terminali a lama piatta. Il filo con un isolante dotato di una superficie esterna che è verde con o senza strisce gialle è il filo di messa a terra. Verificare con un elettricista o con personale di servizio qualificato se le istruzioni di messa a terra non sono state comprese appieno, o in caso di dubbi sul fatto che il prodotto sia messo a terra in modo corretto.

Per tutti gli altri prodotti messi a terra collegati tramite cavo:

Il presente prodotto è dotato di un cavo di alimentazione a funzione intercambiabile per consentire il collegamento con tutti i tipi di potenza elettrica. (100v-240v) 50-60 Hz. Assicurarsi che la spina e presa abbiano la stessa configurazione. Non utilizzare adattatori con questo prodotto. Se non si può adattare, contattare il distributore dal quale è stata acquistata questa macchina per acquisire la spina di alimentazione corretta.

Prolunghe:

Se è necessario l'utilizzo di una prolunga, utilizzare solo un cavo prolunga a tre fili dotato di una spina di messa a terra a tre lame e una presa a tre uscite che accetti la spina sul prodotto. Sostituzione o riparazione di un cavo danneggiato.

●Indicatori utilizzati nel presente manuale

I riferimenti nel presente manuale indicano le aree di importanza, e sono spiegati di seguito. Assicurarsi di leggere attentamente le istruzioni di Avvertenza e Avviso.

Livello di pericolo



Avvertenza

Indica una situazione di pericolo imminente che potrebbe causare rischi di salute se il dispositivo viene maneggiato in maniera diversa da quanto descritto in questo manuale.



Attenzione

Indica una situazione di pericolo potenziale che potrebbe causare lesioni minime o moderate se il dispositivo viene maneggiato in maniera diversa da quanto descritto in questo manuale.

- * Tutte le precauzioni qui descritte sono classificate come “ ⚠ Avvertenza” e “ ⚠ Attenzione”. Qualsiasi potenziale situazione di pericolo che può provocare la morte o gravi lesioni fisiche viene indicata sotto il segnale “ ⚠ Avvertenza”. Tuttavia, altre situazioni potenzialmente pericolose indicate sotto il segno di “ ⚠ Attenzione” possono anche presentare grave pericolo, a seconda del caso e della situazione. Tutte le precauzioni, pertanto, devono essere scrupolosamente rispettate.
- * Il produttore del presente prodotto non è responsabile per eventuali danni al prodotto o incidenti causati da un utilizzo errato o dal mancato rispetto delle precauzioni descritte in questo manuale.
- * Dopo avere letto il presente manuale, conservarlo in un luogo sicuro per futuro riferimento.



●Descrizione dei segnali

Segnale	Titolo	Significato
	Generale	Utilizzato per indicare precauzioni di carattere generale, avvertenze e pericoli.
	Generale	Usato per notificare precauzioni generali di divieto, avvertenza e pericolo.
	Generale	Utilizzato per descrivere il comportamento degli utenti generici.
	Fiamme libere	Usato per mettere in guardia contro eventuali comportamenti che possono provocare, in determinate condizioni, l'incendio dell'unità come risultato di prossimità a fiamme libere.
	Divieto di utilizzo in luoghi con presenza di spruzzi d'acqua, come ad esempio nella stanza da bagno o nella doccia.	Usato per vietare l'uso del prodotto attraverso l'utilizzo in prossimità di bagni o nelle docce o in qualsiasi luogo in cui l'unità potrebbe venire in contatto con l'acqua, l'unità non è impermeabile.
	Smontaggio	Usato per mettere in guardia contro autoriparazioni o smontaggio dell'unità da soli, cosa che potrebbe causare scosse elettriche o altre lesioni.
	Scollegamento	Usato per indicare all'utente quando è necessario scollegare il prodotto, specialmente quando mostra segni di danni o quando un temporale è previsto.

Avvertenza - Osservare attentamente -

 Osservare	<ul style="list-style-type: none">● Rivolgersi al proprio medico prima di utilizzare Acqua della Bellezza o Acqua Super Acida se si ha una qualsiasi delle seguenti caratteristiche.<ul style="list-style-type: none">■ Pelle sensibile■ Allergie● Se si riscontra irritazione cutanea dopo l'uso di Acqua della Bellezza, interrompere l'uso e consultare il proprio medico.● Prendere le seguenti precauzioni prima di bere Acqua KANGEN:<ul style="list-style-type: none">■ Non assumere medicinali con Acqua KANGEN.■ Non bere Acqua KANGEN se si hanno problemi ai reni come ad esempio insufficienza renale o problemi nell'elaborazione del potassio.■ Se si prova del disagio, interrompere l'uso e consultare il proprio medico.■ Se siete sotto la cura di un medico, consultarlo prima di bere Acqua KANGEN.■ Non utilizzare Acqua KANGEN con la formula bambino o alimenti per bambini.
--	--

Attenzione

 Vietato	<ul style="list-style-type: none">● Non bere nessuno dei seguenti tipi di acqua; potrebbero incidere negativamente sulla vostra salute.<ul style="list-style-type: none">■ Acqua super Acida■ Acqua della Bellezza■ Acqua del ciclo di pulizia■ Acqua contenente liquido per il test del pH■ Acqua KANGEN forte durante le fasi di produzione di Acqua Super Acida■ Acqua scaricata dal manicotto secondario dell'acqua● Quando si beve Acqua KANGEN, regolare il valore del pH su 9,5 o inferiore. Si raccomanda di non bere acqua con un pH superiore a 10,0. Controllare il pH regolarmente.● Bere l' Acqua KANGEN appena possibile dopo la sua preparazione.● Non utilizzare KANGEN o Acqua della Bellezza in vasche per i pesci o in acquari; le modifiche del pH possono uccidere il pesce.● Per il fatto che i contenitori di rame sono acido-sensibili e i contenitori di alluminio sono alcalino-sensibili, questi non dovrebbero essere utilizzati.
 Osservare	<ul style="list-style-type: none">● Usare contenitori di vetro, plastica, ceramica, o altri materiali non corrosivi quando si conserva Acqua Super Acida. I contenitori di metallo si corroderanno a contatto con Acqua Super Acida e non dovrebbero mai essere utilizzati.● Conservare Acqua Super Acida in un contenitore a chiusura ermetica che sia impermeabile alla luce. Utilizzare il contenuto conservato entro una settimana.● I coltelli o i cucchiari di metallo puliti con Acqua Super Acida o Acqua Della Bellezza devono essere asciugati. Si può sviluppare della ruggine se gli utensili vengono lasciati bagnati.● Conservare Acqua KANGEN in un contenitore sigillato e tenere in frigo. Utilizzare il contenuto entro 3 giorni.● Far scorrere dell'acqua attraverso la macchina per 15 minuti la prima volta che si utilizza un nuovo filtro.● Lasciare fluire l'acqua per più di 10 secondi prima del primo uso della giornata.● Se l'unità non è stata utilizzata per 2-3 giorni, lasciare fluire l'acqua per più di 30 secondi.● Seguire le leggi e i regolamenti locali quando si smaltiscono i filtri usati.

Caratteristiche

• Questo prodotto è in grado di produrre 5 tipi di acqua, “Acqua super Acida”, “Acqua KANGEN Forte”, “Acqua KANGEN”, “Acqua della Bellezza” e “Acqua Pulita”. Tutto al tocco del pulsante per soddisfare le proprie specifiche esigenze.





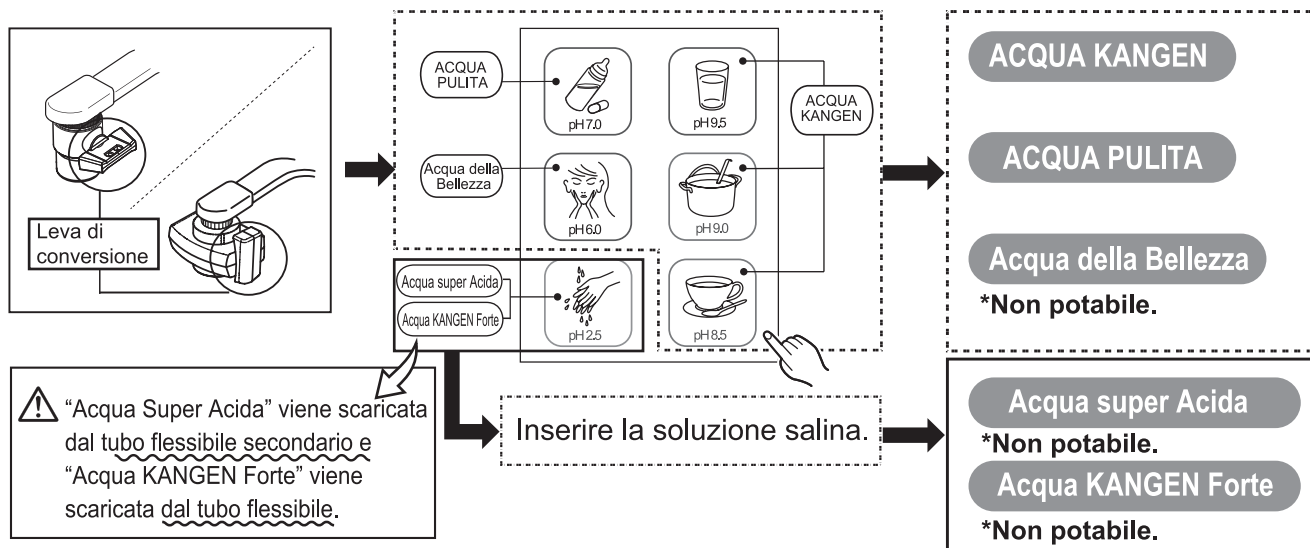

1 Impostare la leva del dispositivo di smistamento sulla posizione idonea.

2 Selezionare la modalità e toccare il pulsante.

3 Aprire il rubinetto di alimentazione dell'acqua.



■ 5 tipi di acqua, suddivisi in 7 secondo il pH, sono disponibili per soddisfare le proprie specifiche esigenze.

Acqua trattata	pulsante	Livello pH	Utilizzare	⚠ Attenzione
ACQUA KANGEN		pH 9.5	Potabile per uso quotidiano È ideale come acqua potabile comune, o per la preparazione di caffè, tè nero, tè oolong e così via.	Non può essere utilizzata con i farmaci. Quando si assumono farmaci, selezionare la modalità ACQUA PULITA.
		pH 9.0	Una volta abituati a bere Acqua KANGEN Con l'estrazione dell'aroma dagli ingredienti, il cibo non necessita di molto condimento e si può evitare il sale in eccesso.	
		pH 8.5	Punto di Avvio Questo livello di pH è consigliato per persone che devono abituarsi ad Acqua KANGEN.	
ACQUA PULITA		pH 7.0	Da prendersi con farmaci o nella preparazione della formula bambino L'acqua pulita può essere utilizzata come acqua da prendersi con i farmaci così come acqua da bere quotidianamente.	—
Acqua della Bellezza		pH 6.0	Per la cura della pelle Da usarsi come acqua astringente, acqua per il bagno.	Non potabile.
Acqua super Acida		pH 2.5	Da utilizzarsi come disinfettante o per la pulizia Quest'acqua pulisce gli utensili della cucina quali i coltelli da cucina, i piani di cottura e consente di lavare tazze e piattini senza macchie. Inoltre elimina i batteri patogeni sulla frutta.	
Acqua KANGEN Forte		pH 11.0	Possiede la necessaria potenza per dissolvere le macchie resistenti Utilizzare la potenza aggiunta di Acqua KANGEN Forte per rimuovere le macchie resistenti di grasso da cucina o per la pulizia dei pavimenti. Utilizzare per lavare il pesce, la carne e la verdura.	

⚠ Avvertenza



Durante la produzione di Acqua SUPER ACIDA, assicurarsi che la stanza sia ben ventilata ed evitare di respirarne a lungo i vapori.

Osservare

Conferma degli accessori

Se si nota qualche problema relativo al prodotto, contattare il distributore dal quale è stato acquistato.

Informazioni sull'installazione

- Cavo di alimentazione

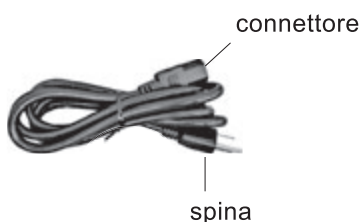

- Manuale delle istruzioni

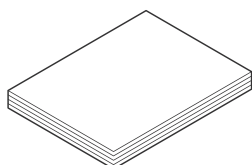

- Dispositivo di smistamento in acciaio inossidabile



- Adattatore



- Dispositivo di smistamento con Doccia

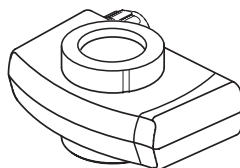

- Adattatore

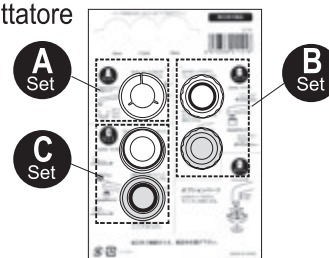

* Il cavo di alimentazione fornito varia a seconda del Paese in cui il prodotto si prevede sia utilizzato.

Informazioni sull'uso

- Set di liquidi per il test del pH

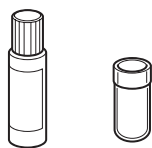

Liquido per il test del pH

Provetta



Tabella colori pH

- Carta per il test del pH



- Serbatoio per la pulizia

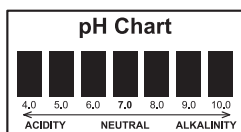
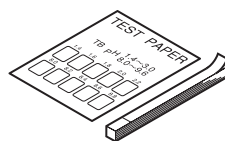
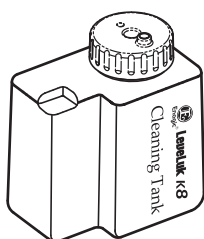

- Potenziatore di elettrolisi



- Polvere di pulizia 30 g×6 pz



- Cartuccia per la pulizia



- Tubo secondario



Nome di ciascuna parte

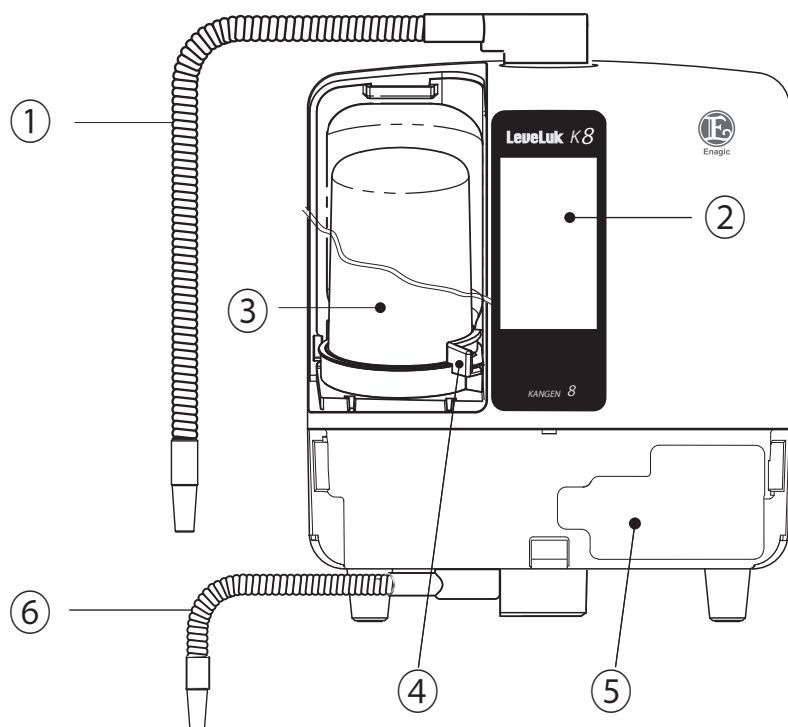

- ① Tubo flessibile
- ② Display a contatto (Display e Funzionamento)
- ③ Filtro dell'acqua
(Vedere a pagina IT24)
- ④ Supporto del vassoio
- ⑤ Serbatoio
 - Serbatoio della soluzione salina
(Vedere a pagina IT20)
 - Serbatoio per la pulizia
(Vedere a pagina IT27)
 - Serbatoio della soluzione minerale
(opzionale)(Vedere a pagina IT22)
- ⑥ Tubo flessibile secondario
- ⑦ Coperchio del filtro
- ⑧ Coperchio del serbatoio
- ⑨ Ingresso dell'apparecchio
- ⑩ Regolatore<solo retro>
- ⑪ Manicotto di alimentazione dell'acqua

<Faccia superiore>

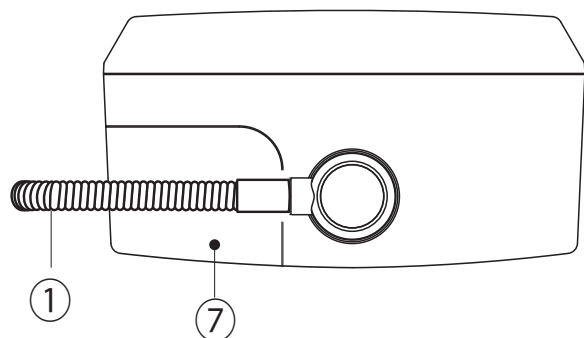

<Faccia inferiore>

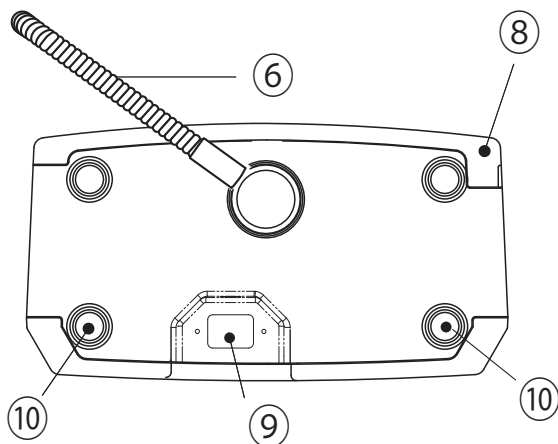

<Faccia posteriore>

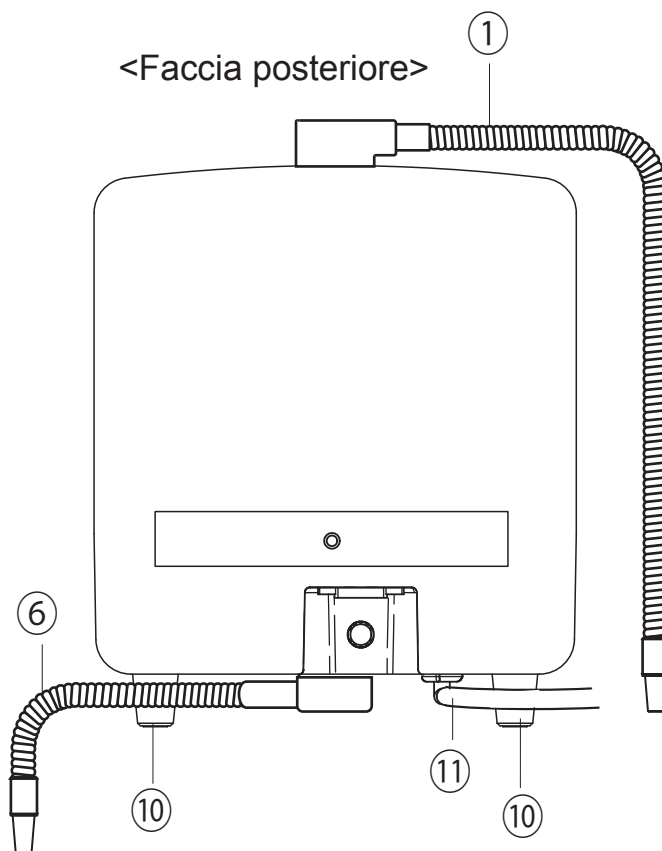

Display a contatto (Display e Funzionamento)

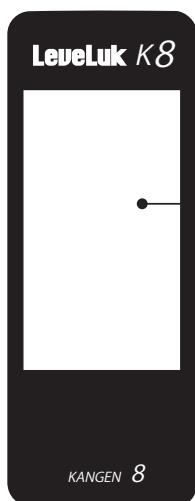

- **Schermata iniziale**
- **Schermata di impostazione**
- **Schermata Attenzione, Avvertenza**
 Vedere a pagina IT29
- **Schermata Spegnimento**
 Annullamento della condizione di SPENTO. (Alimentazione ACCESA)
 Vedere a pagina IT17

Funzionamento di base

Azionare il display a contatto toccandolo con un dito.

*Precauzioni per l'utilizzo del display a contatto.

Il display a contatto è progettato per essere azionato toccandolo delicatamente con il dito. Non premere con forza, né premerlo con un oggetto appuntito (le unghie, o una penna a sfera, uno spillo, ecc.).

• Il display a contatto potrebbe non funzionare quando lo si tocca in uno dei modi seguenti. Inoltre, si noti che tale comportamento potrebbe causare un malfunzionamento.

- Azionamento del Display a contatto indossando i guanti
- Azionamento del display a contatto con la punta di un'unghia
- Azionamento del display a contatto mentre un foglio di protezione o una guarnizione è applicata su di esso
- Azionamento del display a contatto quando è bagnato
- Azionamento del display a contatto mentre il dito è umido a causa del sudore o dell'acqua

Schermata iniziale

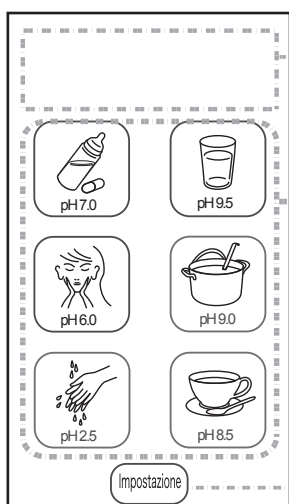

① Sezione del display ③ Pulsante acqua trattata

① : Indica il nome della acqua trattata selezionata e anche il funzionamento quando l'acqua viene fatta passare attraverso l'unità.

pH9.5 : ACQUA KANGEN pH 9.5

pH9.0 : ACQUA KANGEN pH 9.0

pH8.5 : ACQUA KANGEN pH 8.5

pH7.0 : ACQUA PULITA pH 7.0

pH6.0 : Acqua della Bellezza pH 6.0

pH2.5 : Acqua super Acida pH 2.5

② Impostazione Pulsante

② : Visualizza la schermata di impostazione (fare riferimento a quanto segue)

Schermata di impostazione



① Pulsante Lingua

: Impostazione della lingua (Vedere a pagina IT16)

⑤ Pulsante Luminosità

: Impostazione della luminosità del display (Vedere a pagina IT17)

② Pulsante Volume

: Impostazione del volume (Vedere a pagina IT16)

⑥ Pulsante Riposo

: Impostazione del tempo di spegnimento. (Vedere a pagina IT17)

③ Pulsante Regolazione del pH

: Regolazione del pH (Vedere a pagina IT22)

⑦ Pulsante Controllo Filtro

: Conferma dello stato di utilizzo del filtro (Vedere a pagina IT16)

④ Pulsante E-Cleaning

: Pulizia all'interno dell'unità (Vedere a pagina IT27)

⑧ Pulsante Additivo Minerale

: Utilizzo del serbatoio minerale(opzionale)

⑨ Pulsante Indietro

: andare indietro alla schermata precedente

Installazione

Scelta di una collocazione

⚠️ Attenzione







Osservare

- Non posizionare alcun oggetto sulla macchina. (Potrebbero verificarsi problemi o cadute.)
- Non collegare il tubo secondario o l'apertura del manicotto. (Può causare perdite d'acqua o errore elettrolitico.)
- Controllare il tubo secondario o il manicotto per vedere se è attorcigliato o piegato. (Può causare perdite d'acqua o errore elettrolitico.)
- Tenere il livello del tubo secondario o del manicotto a un'altezza inferiore rispetto al livello della macchina. (In caso contrario, l'acqua nella macchina non verrà scaricata correttamente.)
- Non spostare o trasportare la macchina con il fluido soluzione salina all'interno del serbatoio della soluzione salina. Potrebbe causare danni dovuti a perdite di liquido.

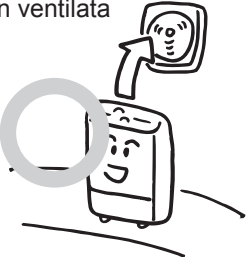
Installare questo impianto in conformità con le normative statali e locali.

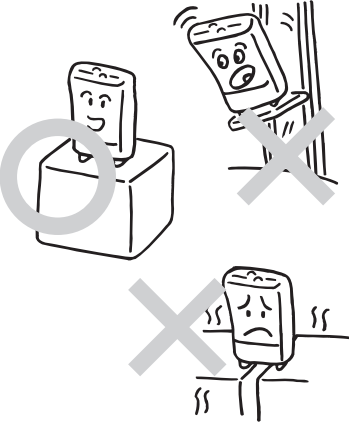
● Installare nei seguenti tipi di collocazione

<ul style="list-style-type: none">● In un'area ben ventilata 	<ul style="list-style-type: none">● Un'area lontana da oggetti infiammabili.● In un'area con temperatura ambiente compresa tra 5 e 40 °C● Un'area con umidità relativa inferiore al 90% 	<ul style="list-style-type: none">● Su un'area piana e stabile in grado di sostenere il peso della macchina 
<ul style="list-style-type: none">● Un'area non esposta alla luce diretta del sole, a vento o pioggia. 	<ul style="list-style-type: none">● Un'area libera da spruzzi d'acqua, vapore, sostanze chimiche e polvere. 	

■ Installazione dell'unità

Installare su un piano di cucina.

*Nota: Installare su una superficie piana.

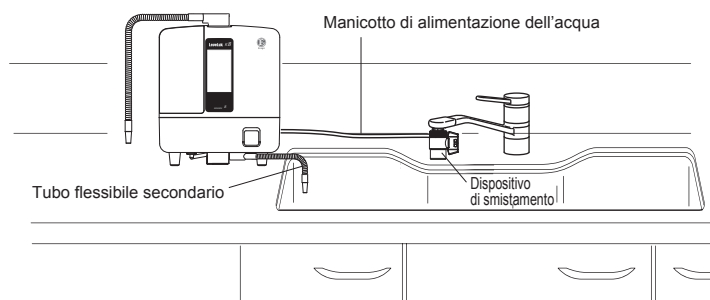

Installazione del dispositivo di smistamento (1)

Il dispositivo di smistamento potrebbe non essere in grado di essere installato su alcuni tipi di rubinetto. Controllare in precedenza il tipo di rubinetto. Quindi installare il dispositivo di smistamento sul rubinetto nel modo specificato.

Tipo a vite interna

Nel caso del Dispositivo di smistamento in Acciaio Inossidabile

Adattatore: T or S

Rimuovere l'Aeratore

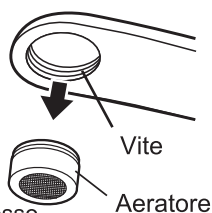

*Conservare l'aeratore rimosso.

Nel caso del Dispositivo di smistamento con Doccia

Adattatore: C set

Rimuovere l'Aeratore

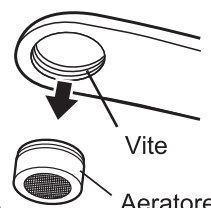

*Conservare l'aeratore rimosso.

Installare il dispositivo di smistamento e l'adattatore

• Utilizzare una moneta per serrare l'Adattatore S.

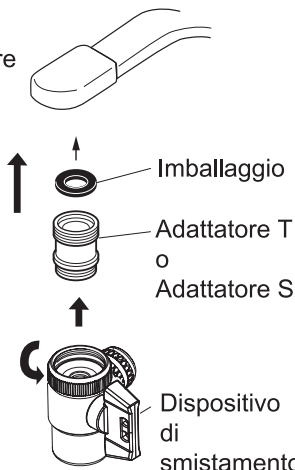

Installare il dispositivo di smistamento e l'adattatore

• Utilizzare una moneta per serrare l'Adattatore.

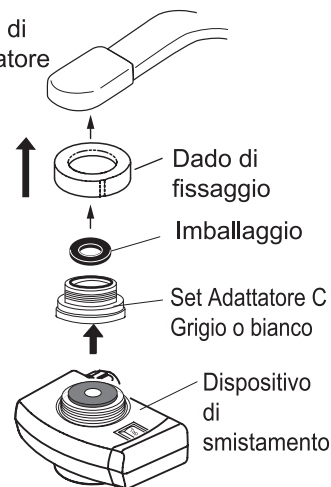

<Esempio di installazione>

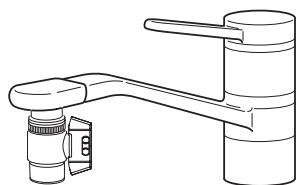

<Esempio di installazione>

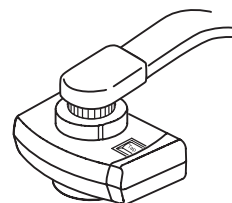

Se il diametro della filettatura o il passo della filettatura non sono adatti, le filettature potrebbero venire danneggiate. Assicurarsi che il diametro e il passo della filettatura siano quelli specificati.

I rubinetti illustrati a destra non sono in grado di accogliere il dispositivo di smistamento.

Con un sensore	Il diametro della vite non corrisponde	rubinetto il cui ugello è corto.	Rubinetti quadrati
	<p>● Quando l'adattatore in dotazione non è adatto.</p> <p>φ 0,88 inch/φ 22 mm è OK</p>	<p>0,4 inch/10 mm o minore</p> <p>0,96 inch/24 mm o maggiore</p>	

In questo caso, aggiungere un apposito rubinetto oppure installare il dispositivo di smistamento specifico. Per dettagli, contattare il rivenditore.

■ Installazione del dispositivo di smistamento (2)

■ Il dispositivo di smistamento potrebbe non essere in grado di essere installato su alcuni tipi di rubinetto. Controllare in precedenza il tipo di rubinetto. Quindi installare il dispositivo di smistamento sul rubinetto nel modo specificato.

Tipo a vite esterna

Solo il Dispositivo di smistamento con Doccia Adattatore : set B

Rimuovere l'Aeratore

*Conservare l'aeratore rimosso.

Installare l'adattatore e il dispositivo di smistamento.

• Utilizzare una moneta per serrare l'Adattatore.

<Esempio di installazione>

Rubinetto con estremità allargata

Solo il Dispositivo di smistamento con Doccia Adattatore : set A

Misurare la dimensione D, quindi selezionare uno dei tre anelli di fissaggio (16, 17,5, 19 mm).

<Esempio di installazione>

! Se il diametro della filettatura o il passo della filettatura non sono adatti, le filettature potrebbero venire danneggiate. Assicurarsi che il diametro e il passo della filettatura siano quelli specificati.

I rubinetti illustrati a destra non sono in grado di accogliere il dispositivo di smistamento.

Con un sensore	Il diametro della vite non corrisponde	rubinetto il cui ugello è corto.	Rubinetti quadrati
	<p>● Quando l'adattatore in dotazione non è adatto.</p> <p>φ 0,88 inch/φ 22 mm è OK</p>	<p>0,4 inch/10 mm o minore 0,96 inch/24 mm o maggiore</p>	

In questo caso, aggiungere un apposito rubinetto oppure installare il dispositivo di smistamento specifico. Per dettagli, contattare il rivenditore.

Impostazione dell'unità (Dispositivo di smistamento: Dispositivo di smistamento in Acciaio Inossidabile)

Diagramma generale

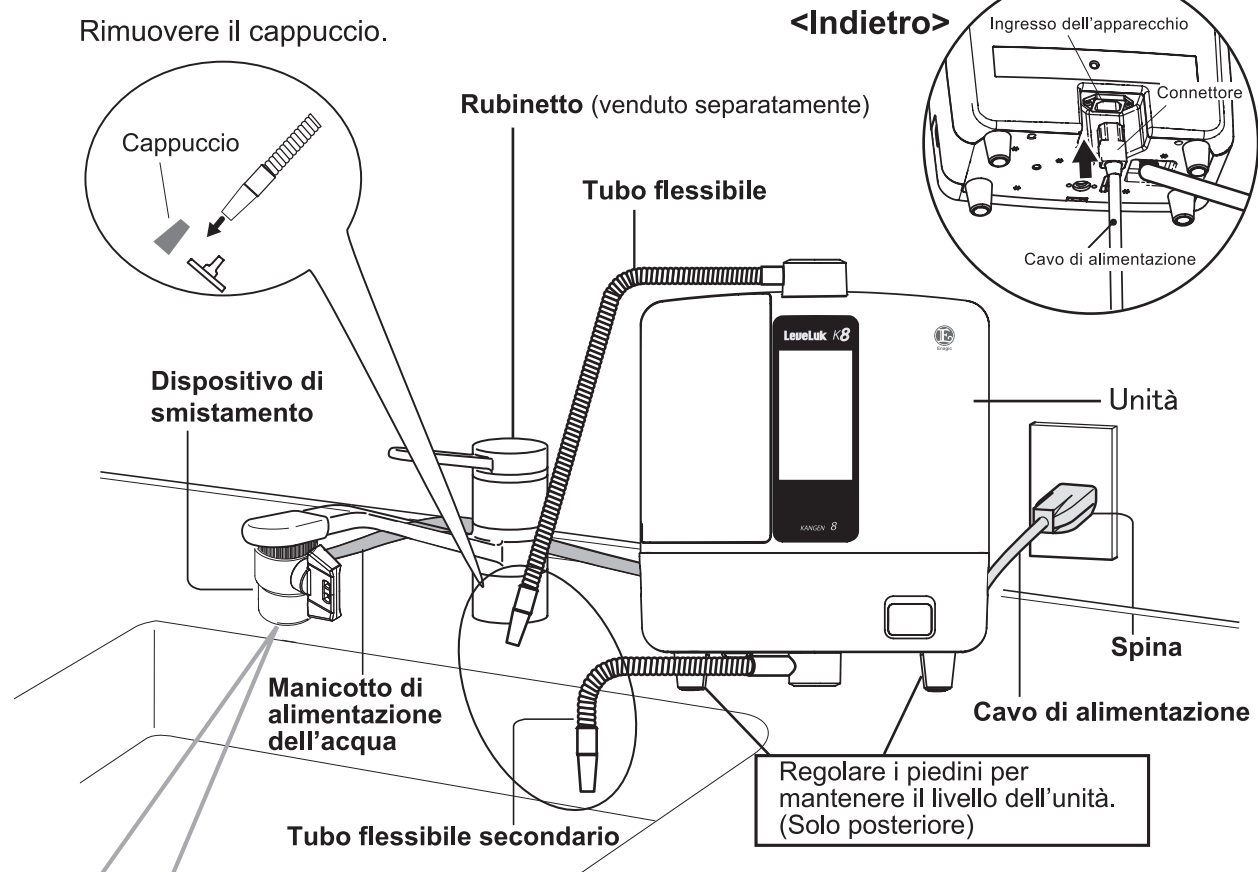

- 1** ^{passaggio} Rimuovere il dado di fissaggio.
- 2** ^{passaggio} Fissare il dado di fissaggio sopra il manicotto, quindi fissare il manicotto sul dispositivo di smistamento.
- 3** ^{passaggio} Inserire il manicotto nella spina della diramazione e fissarlo serrando il dado di fissaggio.
-
- dado di fissaggio**
- Rimuovere il cappuccio rosso.
- Manicotto di alimentazione dell'acqua**
- !**

Leva

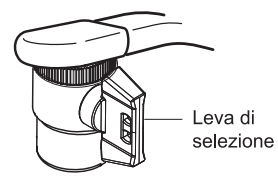

Posizione dell'acqua trattata	Posizione dell'acqua di rubinetto
Acqua KANGEN, Acqua SUPER Acida, Acqua KANGEN Forte, o Acqua pulita fluiscono attraverso il tubo flessibile.	Acqua di rubinetto

Non utilizzare alcun attrezzo per serrare il dado di fissaggio perché ciò potrebbe provocare la rottura del dado.

Italiano

Impostazione dell'unità (Dispositivo di smistamento: Dispositivo di smistamento con doccia)

Diagramma generale

Inserire il connettore nell'ingresso dell'apparecchio.

Rimuovere il Cappuccio.

<Indietro>

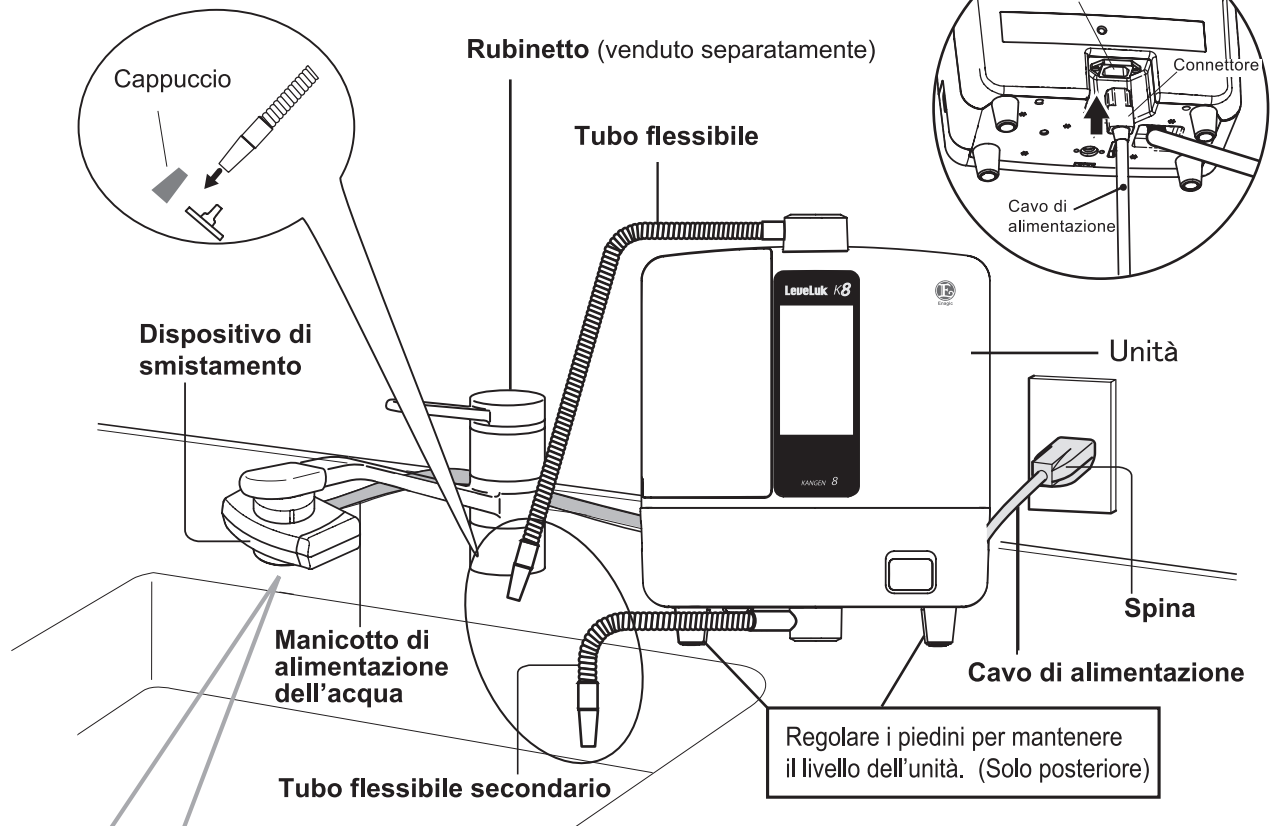

Regolare i piedini per mantenere il livello dell'unità. (Solo posteriore)

1 Rimuovere il dado di fissaggio.

2 Fissare il dado di fissaggio sopra il manicotto, quindi fissare il manicotto sul dispositivo di smistamento.

3 Inserire il manicotto nella spina della diramazione e fissarlo serrando il dado di fissaggio.

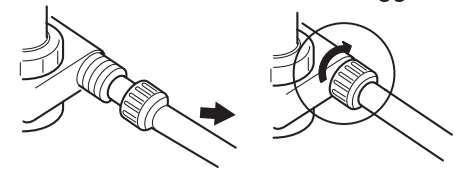
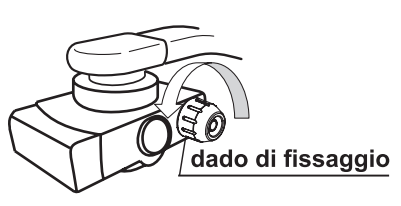

⚠ Non utilizzare alcun attrezzo per serrare il dado di fissaggio perché ciò potrebbe provocare la rottura del dado.

Leva

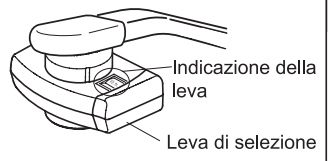

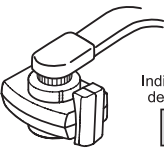
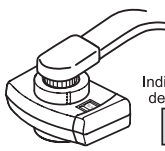
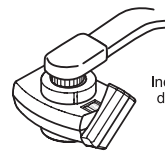
Posizione dell'acqua trattata	Posizione dell'acqua di rubinetto	
Acqua KANGEN, Acqua SUPER Acida, Acqua KANGEN Forte, o Acqua pulita fluiscono attraverso il tubo flessibile.	Acqua di rubinetto <droitto>	Acqua di rubinetto <doccia>
 Indicazione della leva Ion	 Indicazione della leva Tap	 Indicazione della leva Shower

Italiano

Informazioni sul cavo di alimentazione

■ Utilizzare la presa di CA 100-240 V, 50-60 Hz per uso domestico.

*L'utilizzo di un miglioratore di potenza invaliderà la garanzia

Avvertenza



Vietato

- Non piegare, tirare, attorcigliare o avvolgere il cavo di alimentazione. Non appoggiare oggetti pesanti sul lato superiore del cavo né tagliare il cavo: ciò potrebbe danneggiare il cavo e provocare scosse elettriche che potrebbero causare pericolosi incendi.
- Non utilizzare un cavo di alimentazione danneggiato o uno allentato. Ciò potrebbe provocare scosse elettriche, corto circuito o incendio.
- È severamente proibito pinzare il cavo di alimentazione. Ciò potrebbe causare danni irreparabili al cavo e la possibilità di incendio.
- Non collegare troppe spine in una sola presa elettrica.
- Durante la pulizia della presa, scollegare anzitutto la spina. La polvere sulle prese può causare incendi.
- Collegare o scollegare la spina afferrando la spina invece del cavo. Tirare il cavo può causare una rottura, incendi e/o scosse elettriche.
- Utilizzare solo la corretta alimentazione/tensione. L'uso di un'alimentazione/tensione errata può causare incendi o scosse elettriche.
- Se il cavo di alimentazione si danneggia, contattare il rivenditore di zona per riparazioni.

Attenzione



Osservare

- Assicurarsi che il cavo di alimentazione possa essere facilmente scollegato prima dell'uso.
- Assicurarsi di controllare che tutti i pulsanti funzionino correttamente.
- Avvolgere il cavo durante la conservazione per evitare danni.



- Una spina bagnata può causare scosse elettriche.
Se la spina è eccessivamente bagnata
 - (1) Scollegare la spina dalla presa di corrente
 - (2) Asciugare l'acqua dalle spine
 - (3) Consultare il rivenditore di zona per riparazioni
- Non maneggiare mai spine con le mani bagnate. Se la spina è bagnata, scollegarla anzitutto completamente dalla presa e asciugarla bene. La mancata osservanza di queste procedure può provocare scosse elettriche.
- Scollegare sempre questo prodotto dopo l'uso.

Collegamento del cavo di alimentazione



Verificare che si stia utilizzando il cavo di alimentazione corretto per la propria zona, prima di collegare la macchina. Altri cavi di alimentazione sono venduti separatamente. Contattare il proprio distributore per ulteriori dettagli.

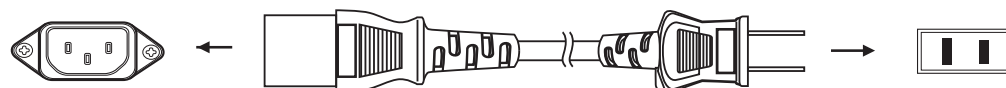

Regione	Japan	USA/CAN	Europe	Australia/China	UK	Switzerland	Italy	Brazil
Tipo di spina								
Tipo di presa								
Tensione (quasi sempre)	100 V	120 V	220 - 240 V	220 - 240 V	220 - 240 V	220 - 240 V	220 - 240 V	127/220 V
codice	JPN	USA/CAN	EU	AUS	GBR	CHE	ITA	BRA

Menu di impostazione

Impostazione della lingua

È possibile impostare la lingua.

passaggio

1 Vai a Impostazioni >Lingua

: Selezionare “Impostazione” nella schermata iniziale e toccare “Lingua”.

passaggio

2 Toccare sullo schermo la voce corrispondente alla lingua desiderata.

: Un messaggio vocale di guida verrà riprodotto nella lingua impostata.

Es.)  È stata impostata la lingua inglese

passaggio

3 Toccare il pulsante indietro

: Indietro alla schermata di impostazione.

Predefinito : English

<SchermataLingua>



Impostazione del volume

È possibile impostare il livello del volume della guida vocale

passaggio

1 Vai a Impostazioni >Volume

: Selezionare “Impostazione” nella schermata iniziale e toccare “Volume”.

passaggio

2 Toccare il pulsante (**Alto** **Basso** **Silenziato**) corrispondente al livello di volume desiderato.

: Il livello di volume selezionato sarà impostato.

Predefinito : Basso

<SchermataVolume>

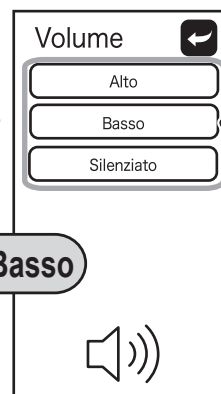

Pulsante	Significato
Alto	Consente di impostare il livello del volume su alto.
Basso	Consente di impostare il livello del volume su basso.
Silenziato	Silenzia la guida vocale.

* Non è possibile cambiare il segnale acustico di funzionamento.

passaggio

3 Toccare il pulsante indietro

: Indietro alla schermata di impostazione.

Controllare il filtro

Indica l'utilizzo del filtro attuale.

Utilizzare come guida approssimativa per il tempo rimanente fino a quando il filtro deve essere sostituito.



passaggio

1 Vai a Impostazioni >Controllo filtro

: Selezionare “Impostazione” nella schermata iniziale e toccare “Controllo Filtro”.

A Indica la quantità totale di acqua passata attraverso il filtro.
(Guida approssimativa per il tempo rimanente fino a quando il filtro deve essere sostituito: Circa 6000 l)
: 「」 Ogni segno nella graduazione corrisponde a circa 1000 l.

B Indica il tempo totale dacché il filtro è stato installato.
(Guida approssimativa per il tempo rimanente fino a quando il filtro deve essere sostituito: Circa 1 anno)
: 「」 Circa due mesi per ogni graduazione

Quando la quantità dell'acqua utilizzata o il tempo durante il quale l'unità aumenta, le barre () cambiano progressivamente a (). Quando (Sostituzione) diventa rosso, è il momento per la sostituzione del filtro.

* Una guida approssimativa al tempo rimanente fino a quando il filtro dell'acqua deve essere sostituito è il valore ottenuto da un test che utilizza la qualità dell'acqua standard e la pressione dell'acqua (Metodi di Prova per Purificatori d'Acqua Domestici JIS S 3201). Quando si utilizza normale acqua di rubinetto, il tempo di sostituzione potrebbe differire a seconda della qualità dell'acqua e della pressione dell'acqua.

Sostituzione del filtro dell'acqua

 Vedere a pagina IT24

<Schermata Controllo Filtro>

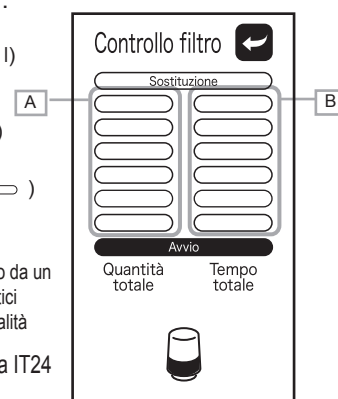

passaggio

2 Toccare il pulsante indietro

: Indietro alla schermata di impostazione.

Impostazione della luminosità

È possibile impostare la luminosità dello schermo.

passaggio

1 Vai a Impostazioni > Schermata Luminosità

: Selezionare "Impostazione" nella schermata iniziale e toccare "Luminosità".

passaggio

2 Toccare il pulsante (Chiaro Naturale Scuro) corrispondente alla luminosità desiderata.

: La luminosità dello schermo selezionata verrà impostata.

passaggio

3 Toccare il pulsante indietro

: Indietro alla schermata di impostazione.

<Schermata Luminosità>

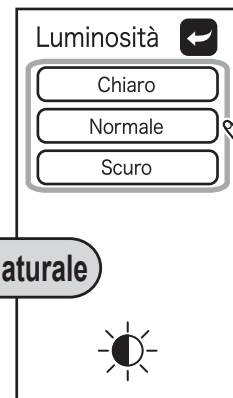

Impostazione del riposo

Se non si esegue un'operazione per un certo tempo fissato, lo schermo e l'alimentazione passeranno su SPENTO. È possibile impostare questo periodo di tempo fissato come desiderato.

Esempio di schermata



Intervallo di tempo durante il quale non è stata eseguita alcuna operazione.

Predefinito : 1 min



<Schermata Spegnimento>



Toccare lo schermo o far circolare acqua attraverso l'unità.

Annullamento della condizione di SPENTO (Acceso)

- Toccare lo schermo
- Appare la schermata.
- Far circolare attraverso l'unità
- L'acqua trattata che era stata selezionata prima che l'unità fosse spenta viene scaricata. (Acqua KANGEN)

passaggio

1 Vai a Impostazioni > Riposo

: Selezionare "Impostazione" nella schermata iniziale e toccare "Riposo".

passaggio

2 Toccare il pulsante (1 min. 2 min. 3 min. 4 min. 5 min.) corrispondente all'orario desiderato.

: Verrà impostato l'orario in cui l'unità si spegnerà automaticamente

passaggio

3 Toccare il pulsante indietro

: Indietro alla schermata di impostazione.

<Schermata Riposo>

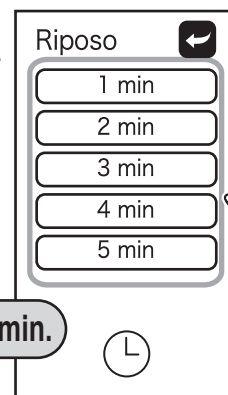

Produzione di Acqua KANGEN, Acqua pulita, Acqua della Bellezza

Utilizzare acqua che sia a una temperatura inferiore a 35 °C. (La mancata osservanza di questa precauzione potrebbe causare danni al filtro dell'acqua e al corpo principale dell'unità.)

passaggio

1 Spostare la leva del rubinetto sulla posizione acqua trattata.

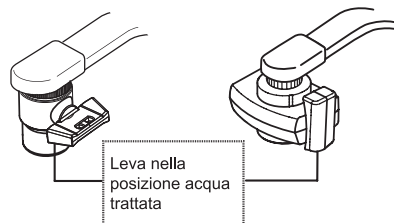

⚠ Avvertenza

Non è possibile bere Acqua della Bellezza. Controllare la pagina IT6 relativa all'uso di acqua trattata.

passaggio

2 Toccare il pulsante desiderato sullo schermo.



*Acceso: Toccare lo schermo o far circolare acqua attraverso l'unità.

: Il nome dell'acqua trattata che è stata selezionata usando il display apparirà, quindi viene emessa una voce. (Vedere la figura di seguito.)

passaggio

3 Aprire il rubinetto per far circolare acqua attraverso l'unità.

- : L'acqua trattata viene scaricata dal tubo flessibile.
- : L'indicazione dell'acqua corrente appare sul display, quindi viene emessa una voce. (Vedere la figura di seguito.)

*Il valore del pH varia in base alle caratteristiche locali dell'acqua e alla pressione dell'acqua.

Tubo flessibile

⚠ Avvertenza

Non è possibile bere Acqua della Bellezza.

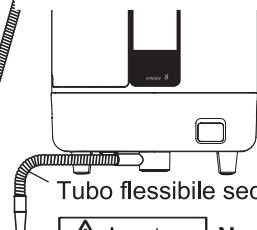

Tubo flessibile secondario

⚠ Avvertenza

Non potabile.

passaggio

4 Chiudere il rubinetto per arrestare la produzione di acqua.

: Se si desidera produrre acqua in modo continuo, seguire il passaggio **3** della procedura di funzionamento.

■ Visualizzazione della schermata e sistema di guida vocale

Schermata	Pulsante di selezione	Livello pH	Dopo aver toccato un pulsante di selezione		Quando l'acqua viene fatta circolare attraverso l'unità	
			Sezione del display	Voce	Sezione del display	Voce
		pH 9.5	ACQUA KANGEN	ACQUA KANGEN 9.5	ACQUA KANGEN)))))))))	ACQUA KANGEN 9.5
		pH 9.0	ACQUA KANGEN	ACQUA KANGEN 9.0	ACQUA KANGEN)))))))))	ACQUA KANGEN 9.0
		pH 8.5	ACQUA KANGEN	ACQUA KANGEN 8.5	ACQUA KANGEN)))))))))	ACQUA KANGEN 8.5
		pH 7.0	ACQUA PULITA	ACQUA PULITA	ACQUA PULITA)))))))))	ACQUA PULITA
		pH 6.0	Acqua di bellezza	Acqua della Bellezza	Acqua della Bellezza)))))))))	Acqua di bellezza

Come misurare il valore del pH di Acqua KANGEN

• Misurare il valore del pH dell' Acqua KANGEN usando il liquido per il test del pH almeno una volta al mese.

pH ottimale

Gamma potabile... pH8.5~9.5

Informazioni sul liquido per il test del pH

Questo liquido per test è usato per misurare periodicamente il valore approssimativo del pH.

* Il liquido per test del pH non è in grado di misurare il pH al di sotto di 4,0.

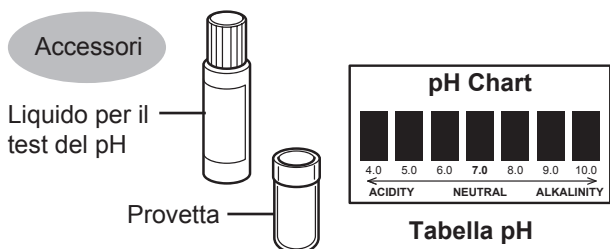

⚠ Avvertenza

- Non bere l'acqua presente all'interno della provetta al termine del test.
- Tenere il liquido per test in un luogo fresco e scuro.
- Conservare il set del liquido per il test del pH lontano dalla portata dei bambini.

passaggio

1 Mettere Acqua KANGEN nella provetta in dotazione a una profondità di circa 0,8 in. (2 cm).

● Il pH è instabile nell'acqua appena trattata. Pertanto, far scorrere l'acqua per circa 10 secondi prima del campionamento.

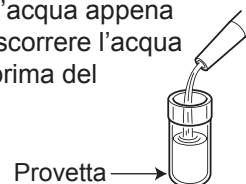

passaggio

2 Aggiungere circa 1~2 gocce di liquido per test all'interno della provetta e agitare bene il contenuto.

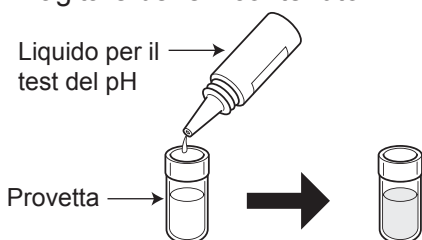

passaggio

3 Confrontare il colore dell'acqua nella provetta con quello della carta della tabella dei colori e controllare la concentrazione del pH.

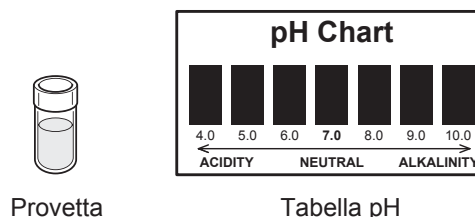

⚠ Avvertenza

- Quando il filtro dell'acqua è nuovo (circa 1 settimana), il pH a volte è leggermente alto.
- Il valore del pH varia in base alle caratteristiche locali dell'acqua e alla pressione dell'acqua.

Per quanto riguarda il risultato della misurazione del valore del pH

Risultato della misurazione del pH

Un valore del pH che rientri nella gamma normale non viene ottenuto.

Basso

Additivo minerale (opzionale)

pagina IT22

Alto

Regolazione del pH

pagina IT22

Ancora alto

Utilizzare mescolato con acqua purificata.

Il valore è inferiore all'intervallo normale.	[Causa] ● La durezza dell'acqua di rubinetto è bassa, quindi l'acqua non diventa immediatamente alcalina. ● Acqua di pozzo o altri tipi di acqua che contengono una grande quantità di anidride carbonica. ● Le prestazioni dell'elettrolisi dell'unità sono diminuite. → E-cleaning (pagina IT27)
Il valore è superiore all'intervallo normale.	[Causa] ● L'acqua di rubinetto è molto dura, quindi diventa velocemente alcalina. ● La cartuccia è nuova. → Continuare a utilizzare così com'è. (Misurare il pH nuovamente dopo una settimana.)

Produzione di Acqua Super Acida / Acqua KANGEN Forte

Utilizzare acqua che sia a una temperatura inferiore a 35 °C. (La mancata osservanza di questa precauzione potrebbe causare danni al filtro dell'acqua e al corpo principale dell'unità.)

passaggio

1 Spostare la leva del rubinetto sulla posizione acqua trattata.

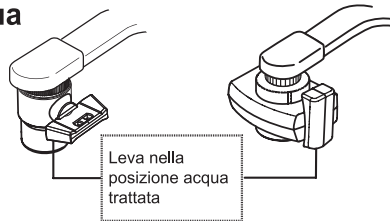

⚠ Avvertenza

Non è possibile bere Acqua Super Acida o Acqua KANGEN Forte.

Quando si desidera utilizzare acqua trattata, controllare a pagina IT6.

passaggio

2 Installare il serbatoio della soluzione salina.

- ① Rimuovere il coperchio del serbatoio e togliere il serbatoio potenziatore di elettrolisi. Rimuovere il tappo e inserire elettrolisi enhancer nel serbatoio. Riposizionare il tappo e stringerlo.
- ② Installare (1) nella posizione di montaggio del serbatoio.
- ③ Sostituzione del coperchio del serbatoio.

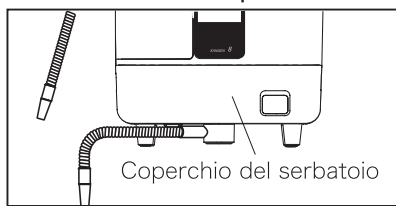
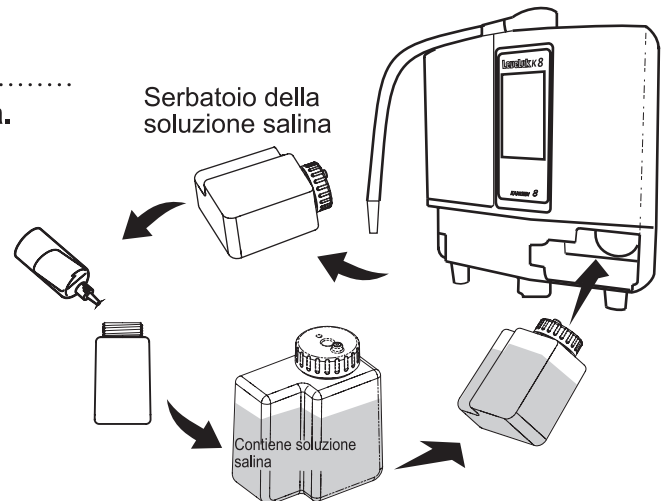

⚠ Attenzione

Assicurarsi di installare il coperchio del serbatoio prima di utilizzare il serbatoio.

Se si utilizza il serbatoio senza installare il coperchio del serbatoio, non sarà possibile riconoscere il serbatoio, inoltre potrebbe verificarsi un errore.

passaggio

3 Toccare il pulsante desiderato sulla schermata iniziale.

*Acceso: Toccare lo schermo o far circolare acqua attraverso l'unità.

Sezione del display	Voce
Acqua super Acida	Acqua acida forte



4

Aprire il rubinetto per far circolare acqua attraverso l'unità.

: Acqua KANGEN Forte viene scaricata dal tubo flessibile.
Acqua Super Acida viene scaricata dal tubo flessibile secondario.

Sezione del display	Voce
Acqua super Acida)))))))))	Acqua acida forte

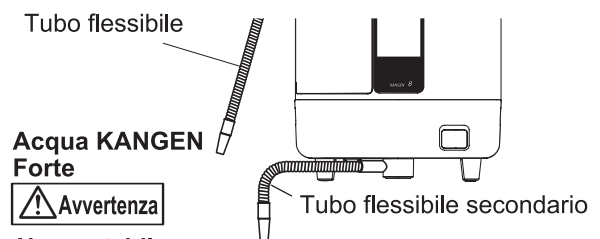

Acqua super Acida

⚠ Avvertenza Non potabile

* Il valore del pH varia in base alle caratteristiche locali dell'acqua e alla pressione dell'acqua.

passaggio

5 Chiudere il rubinetto per arrestare la produzione di acqua.

- : Se si desidera produrre acqua in modo continuo, seguire il passaggio **3** della procedura di funzionamento.
- : Selezionare un'altra modalità e continuare a far scorrere l'acqua finché la modalità pulizia non si arresta.

☞ Vedere a pagina IT23

Come misurare il valore del pH di Acqua Super Acida

• Il liquido per test del pH non è in grado di misurare Per misurare il pH al di sotto di 4,0, il valore del pH di Acqua Super Acida, utilizzare la carta per il test del pH.

passaggio

1 Versare Acqua Super Acida dal tubo flessibile secondario in una tazza.

*Il pH è instabile nell'acqua appena trattata. Pertanto, far scorrere l'acqua per circa 10 secondi prima del campionamento.

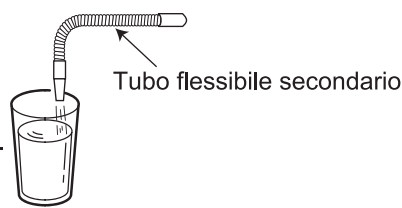

passaggio

2 Immergere attentamente il test del pH nel campione di acqua (meno di mezzo secondo). Agitare la carta del test del pH con delicatezza per rimuovere l'acqua in eccesso.

*L'immersione troppo prolungata della carta per il test (più di 1 secondo) porterà alla dissoluzione del pigmento nel campione d'acqua rendendo imprecisi i risultati dei test.



passaggio

3 Controllare il colore della parte bagnata della carta con la tabella dei colori in una posizione molto ben illuminata. (meno di 5 secondi.)

*La conseguenza del lasciare la carta per il test del pH esposta all'aria per un lungo periodo di tempo può portare a risultati imprecisi.

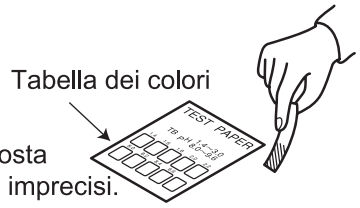

⚠ Attenzione

- La carta per il test del pH può essere utilizzata solo per controllare il valore del pH di Acqua Super Acida.
- Non leccare la carta per pH. Se lo si fa, sciacquare immediatamente la bocca e fare gargarismi.
- La carta per il test del pH deve essere conservata in luoghi freschi, asciutti e scuri.
- Conservare il liquido e la carta per il test fuori dalla portata dei bambini.

Italiano

Risultato della misurazione del pH

Risultato della misurazione del pH
Il valore del pH non scende al di sotto di 2,7.



- C'è una circolazione dell'acqua troppo veloce.
→ Ruotare il rubinetto, in modo da ridurre il flusso di acqua.
- Il serbatoio della soluzione salina è vuoto.
→ Sostituzione del serbatoio della soluzione salina con uno pieno.

Regolazione del pH

- Se il valore del pH diventa inferiore (superiore) al valore nella “Guida al pH”, è possibile regolare la forza della corrente e regolare finemente il valore del pH.

passaggio

1 Vai a Impostazioni > Regolazione del pH

: Selezionare “Impostazione” nella schermata iniziale e toccare “Regolazione del pH”.

passaggio

2 Toccare [+] o [-] per regolare la forza della corrente.

Pulsante	Descrizione
	Consente di aumentare la corrente. Il valore del pH sale.
	Consente di diminuire la corrente. Il valore del pH scende.

Predefinito: 4

(Schermata di Regolazione del pH)

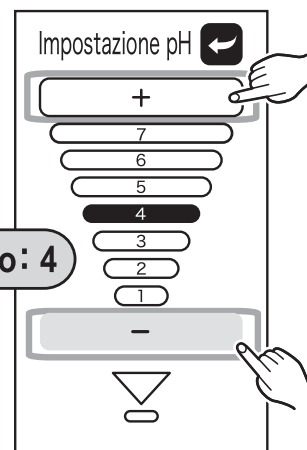

passaggio

3 Toccare il pulsante indietro

: Indietro alla schermata di impostazione.

Additivo minerale (Opzionale)

Gamma potabile : pH8,5 ~ 9,5

- Se il valore del pH rimane inferiore rispetto alla normale gamma nonostante l'esecuzione della regolazione, aggiungere lattato di calcio (deve essere acquistato separatamente). Se il valore del pH rientra nella gamma normale, non è necessario aggiungere lattato di calcio.



Opzionale

Cucchiaino

Lattato di calcio

Serbatoio della soluzione minerale

passaggio

1 Mettere 20 g di lattato di calcio nel serbatoio della soluzione minerale aggiungere 400 ml di acqua, quindi chiudere il tappo e agitare bene.



passaggio

2 Installare il serbatoio della soluzione minerale del passaggio 1 nella posizione del serbatoio nella parte inferiore destra del corpo principale dell'unità.

passaggio

3 Vai a Impostazioni > Additivo minerale

: Selezionare “Impostazione” nella schermata iniziale e toccare “Additivo minerale”.

passaggio

4 Toccare **Sì**, quindi toccare il pulsante fino alla visualizzazione della schermata iniziale.

passaggio

5 Selezionare l' Acqua KANGEN desiderata.

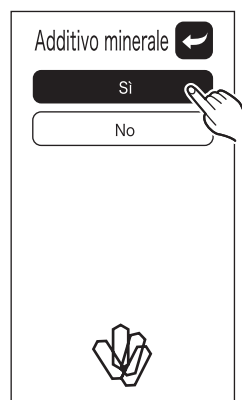

⚠ Attenzione

- Per garantire che il serbatoio venga riconosciuto correttamente, assicurarsi di installare il coperchio del serbatoio prima di utilizzare la macchina.
- Il lattato di calcio (opzionale) consente di aumentare la concentrazione di calcio nell' Acqua KANGEN
- Dopo l'uso, lavare l'interno del serbatoio della soluzione minerale in modo che non rimanga traccia del liquido del lattato di calcio, quindi asciugare delicatamente l'umidità e lasciar asciugare il serbatoio.

Informazioni sulla pulizia automatica

Eventuale calcio depositato sugli elettrodi nelle serbatoio dell'elettrolisi potrebbe provocare un degradamento dell'acqua. Questa unità pulisce automaticamente il serbatoio.

Rinfresco KANGEN

Quando Acqua KANGEN o Acqua della Bellezza sono state utilizzate per più di 10 minuti.

Quando il rubinetto è chiuso

Rinfresco KANGEN viene effettuato (circa 10 secondi).



Attenzione Non utilizzare l'acqua che fuoriesce dal tubo o dal manicotto.

<Visualizzazione dello schermo>

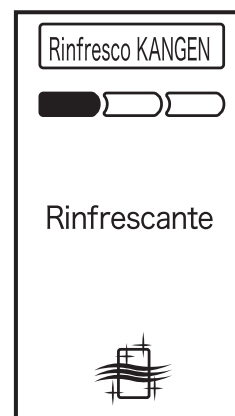

Pulizia

• Quando deve essere selezionata un'altra modalità di acqua trattata dopo aver preparato l'Acqua super Acida.

• Quando l'unità non è stata utilizzata per più di 24 ore.

* Quando deve essere effettuata la pulizia all'inizio del successivo funzionamento di acqua trattata, una indicazione "Avviso di Pulizia" sarà visualizzata.



Attenzione

• Mentre l'unità sta producendo i tipi di acqua sopra elencati, l'unità non passerà alla modalità di pulizia automatica. L'unità si pulirà automaticamente la prossima volta che l'unità sarà produttiva.

Quando l'acqua viene fatta circolare attraverso l'unità

Esecuzione della pulizia (circa 30 secondi)

Mentre si continua a far scorrere acqua attraverso l'unità, attendere finché la pulizia non è stata completata.



Attenzione Non utilizzare l'acqua che fuoriesce dal tubo o dal manicotto.



Voce "Avvio del ciclo di pulizia."



Il ciclo di pulizia è terminato.

<Visualizzazione dello schermo>

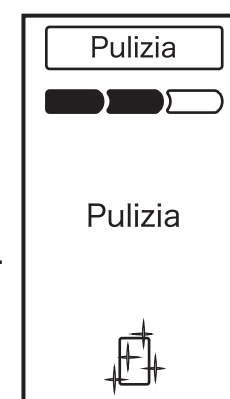
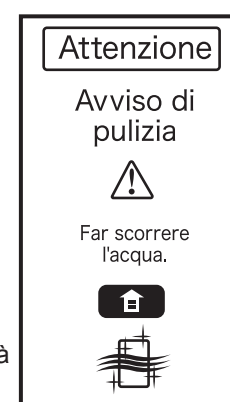

Sostituzione del filtro dell'acqua

Il filtro dell'acqua è un accessorio standard che è in dotazione con una nuova unità.
(Sono disponibili i filtri dell'acqua a carbone attivo di ricambio. Contattare il rivenditore di zona.)

Guida per la sostituzione del filtro dell'acqua

Quantità totale di acqua fatta scorrere attraverso il filtro: 6.000 litri (a)

Periodo di utilizzo:
Circa 1 anno

Il volume del flusso di ciascun tipo di acqua trattata è estremamente piccolo (intasato).

(a) Valore indicato in Metodi di Prova per Purificatori di Acqua Domestici JIS S 3201.

⚠ Attenzione Guida approssimativa per il periodo di utilizzo

- Quando si utilizza normale acqua di rubinetto, il tempo di sostituzione potrebbe differire a seconda della qualità dell'acqua e della pressione dell'acqua.

Controllo filtro



Vedere a pagina IT16

- È possibile controllare la condizione di utilizzo del filtro di pulizia osservando lo schermo. Usare l'indicazione dello schermo come aiuto nella preparazione di un nuovo filtro.

Avviso che è giunto il momento per la sostituzione del filtro dell'acqua

Quando sia la quantità totale di acqua passata attraverso l'unità sia il tempo durante il quale l'unità è stata utilizzata raggiungono il valore approssimativo per cui il filtro deve essere sostituito, verrà inviato un avviso tramite una schermata di visualizzazione e una guida vocale.

Voce

「sostituire filtro」

⚠ Attenzione

- Il messaggio non compare quando l'acqua sta scorrendo.
- Non viene emessa alcuna notifica che avverta di sostituire il filtro a causa di una ostruzione.

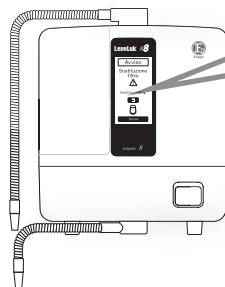

*Effettuare la sostituzione del filtro se l'acqua ha odore o ha uno strano sapore, anche se non viene emessa alcuna notifica per sostituzione del filtro.

pulsante	Descrizione
	Indietro alla schermata iniziale. (5 secondi)

Quando viene visualizzato il messaggio "Sostituzione del filtro"

Effettuare la sostituzione del filtro dell'acqua con uno nuovo.

→ Alla pagina successiva

Quando non è possibile effettuare la sostituzione del filtro immediatamente,



Toccare il pulsante **Termine**

*Se la sostituzione del filtro non è stata completata, l'indicazione "Sostituzione del filtro" verrà nuovamente visualizzata dopo circa 2 settimane.

Se si continua ad utilizzare un filtro che ha superato il suo tempo limite di sostituzione, l'unità è passibile di un malfunzionamento, perciò la sostituzione del filtro non appena possibile diventa necessaria.

Guida per la sostituzione del filtro dell'acqua

⚠ Attenzione

- Non estrarre la spina o i connettori.
- Non far cadere l'unità né puntare il tubo flessibile verso l'alto.
- Effettuare la sostituzione del filtro dell'acqua dopo aver arrestato l'acqua.

passaggio

1 Rimuovere il coperchio del filtro.

Mentre si preme la freccia di riferimento (↑) sul lato dell'unità, far scorrere verso l'alto il coperchio e rimuoverlo.

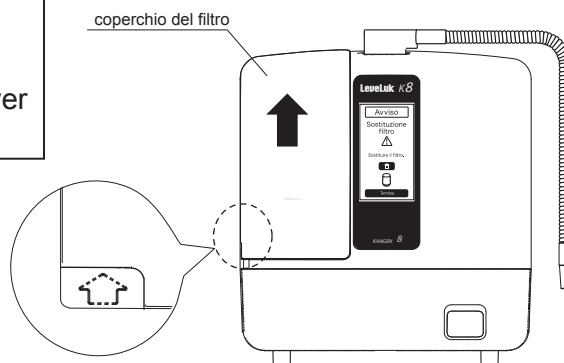

passaggio

2 Rimuovere il filtro dell'acqua.

Far scorrere la manopola del supporto verso sinistra e rilasciare il supporto, quindi tirare verso l'alto il filtro e rimuoverlo.

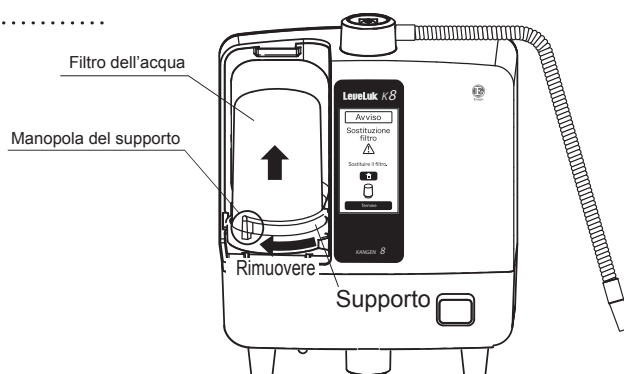

⚠ Attenzione

Fare attenzione a che l'acqua non fuoriesca dal filtro quando si rimuove il filtro.

passaggio

3 Installare un filtro di ricambio.

Verificare che i vecchi O-ring non rimangano sul vassoio del filtro, quindi spingere all'interno il filtro di ricambio prestando attenzione alla posizione di installazione.

Installare il supporto, quindi far scorrere la manopola del supporto verso destra e bloccarlo in posizione.

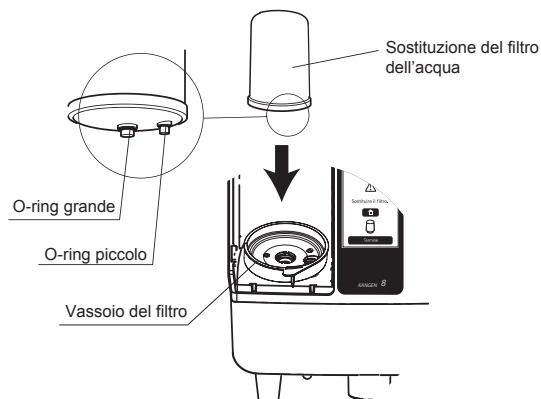

⚠ Attenzione

- Verificare che i due O-ring siano stati montati sul filtro dell'acqua.
- Controllare per verificare che il supporto sia saldamente in posizione.

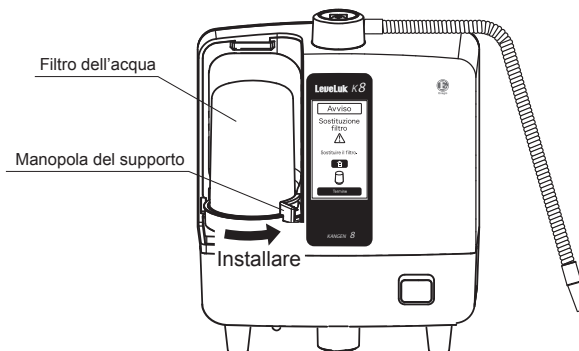

Continua alla pagina successiva.

Guida per la sostituzione del filtro dell'acqua

passaggio

4 Sostituzione del coperchio del filtro dell'acqua.

Inserire le tre linguette nella parte inferiore, quindi far scorrere il coperchio verso il basso e agganciare le linguette con le linguette nella parte superiore.

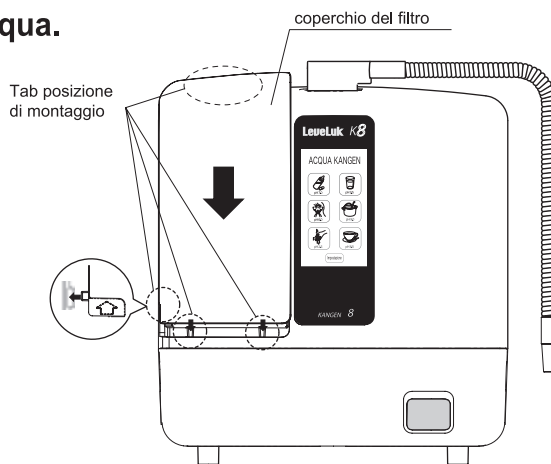

Quando si utilizzano i nostri filtri specifici

La cronologia del filtro viene automaticamente ripristinata alle impostazioni iniziali e la visualizzazione dello schermo ritorna alla schermata principale.

"Il filtro è stato impostato"

Quando si utilizzano filtri non specifici



Toccare il pulsante **Termine**

Nei seguenti casi, l'unità non sarà in grado di riconoscere il filtro

- Il filtro installato non è un filtro originale,

pulsante	soggetto
	Indietro alla schermata iniziale. (solo 5 secondi)



Toccare il pulsante **OK**
Indietro alla schermata iniziale.

Attenzione

Se il filtro è stato sostituito con uno non originale, la quantità di acqua fatta scorrere potrebbe non essere correttamente rilevata e, dopo circa 2 settimane, verrà visualizzato il messaggio "Sostituzione filtro". L'uso di un filtro non originale potrebbe causare la rottura dell'unità. In tal caso, la garanzia sarà invalidata.

Attenzione

- Far scorrere dell'acqua attraverso la macchina per 3 minuti la prima volta che si utilizza un nuovo filtro.
- Assicurarsi che il filtro dell'acqua utilizzato (combustibili) osservi le normative della regione. (Il materiale del filtro dell'acqua casa è resina ABS. Fare riferimento alle specifiche tecniche standard a pagina IT35 per il materiale di filtraggio interno.)

Rimuovere il calcio che aderisce all'interno dell'unità.

⚠️ Attenzione

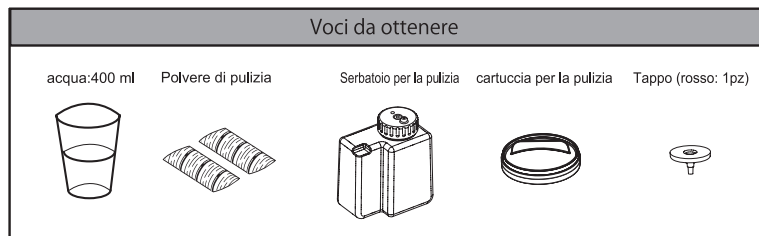

- Utilizzare due pacchetti della nostra polvere di pulizia per ogni operazione di pulizia. L'uso di polvere di un altro produttore potrebbe causare danni all'unità.
- Se la soluzione di pulizia entra in contatto con gli occhi, lavarla via immediatamente.
- Utilizzare la polvere di pulizia una volta ogni settimana o due.

La polvere di pulizia contiene acido citrico, che è generalmente utilizzato come additivo per gli alimenti ed è innocuo.

⚠️ Assicurarsi di chiudere il rubinetto e spegnere l'unità prima della pulizia.

Vai a Impostazioni > E-Cleaning

Tempo necessario per pulizia: circa 3 ore

: Selezionare "Impostazione" nella schermata iniziale e toccare "E-Cleaning".

: La procedura di pulizia viene visualizzata sulla schermata. Eseguire la pulizia in base a questa procedura.

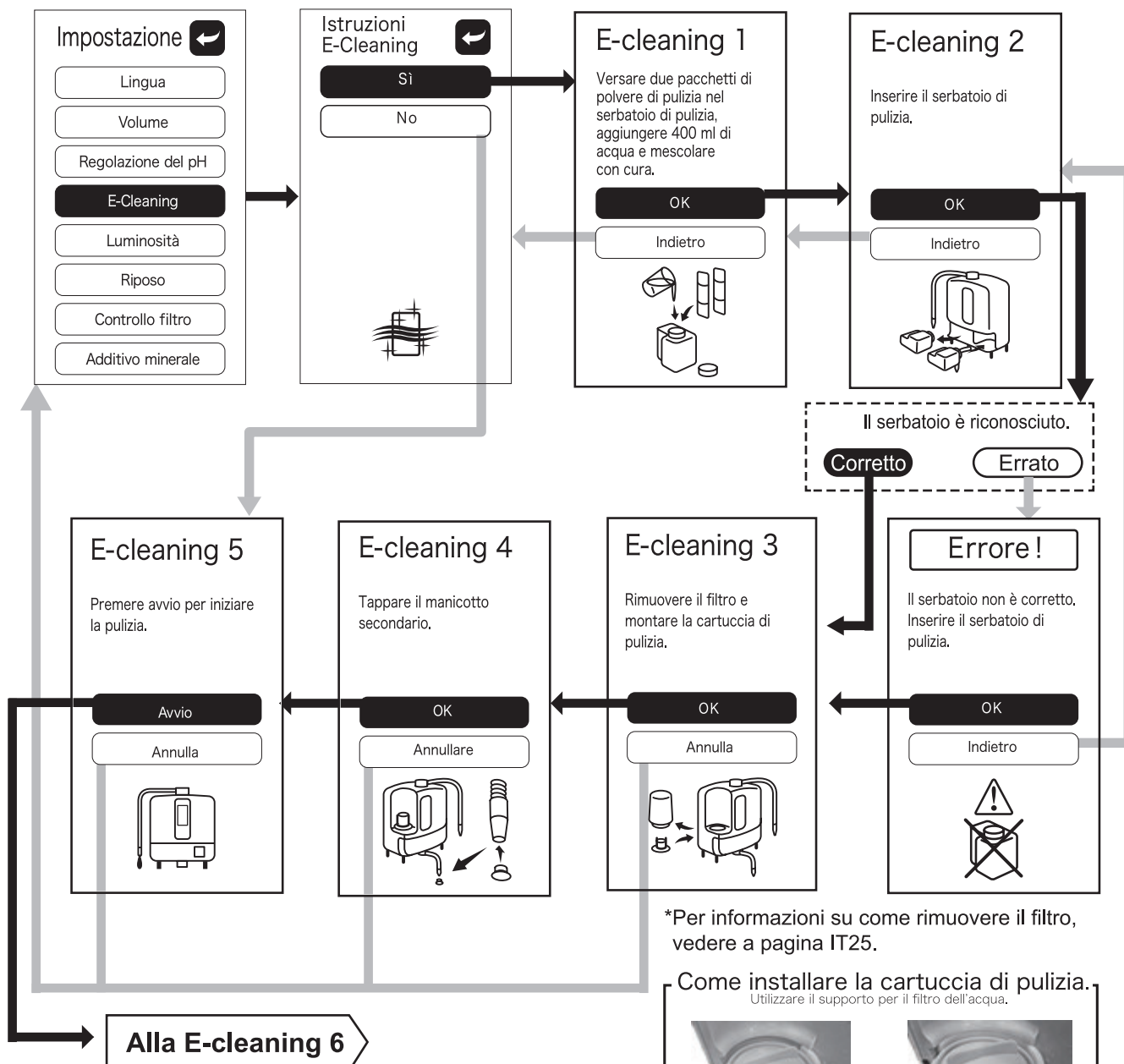

Italiano

⚠️ Per garantire che il serbatoio venga riconosciuto correttamente, assicurarsi di installare il coperchio del serbatoio prima di utilizzare il serbatoio.



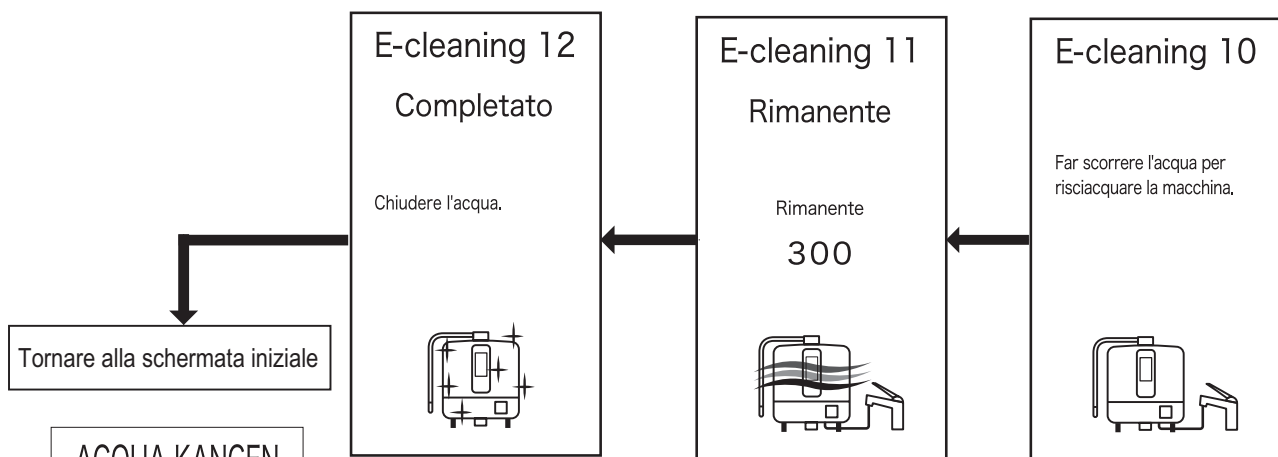
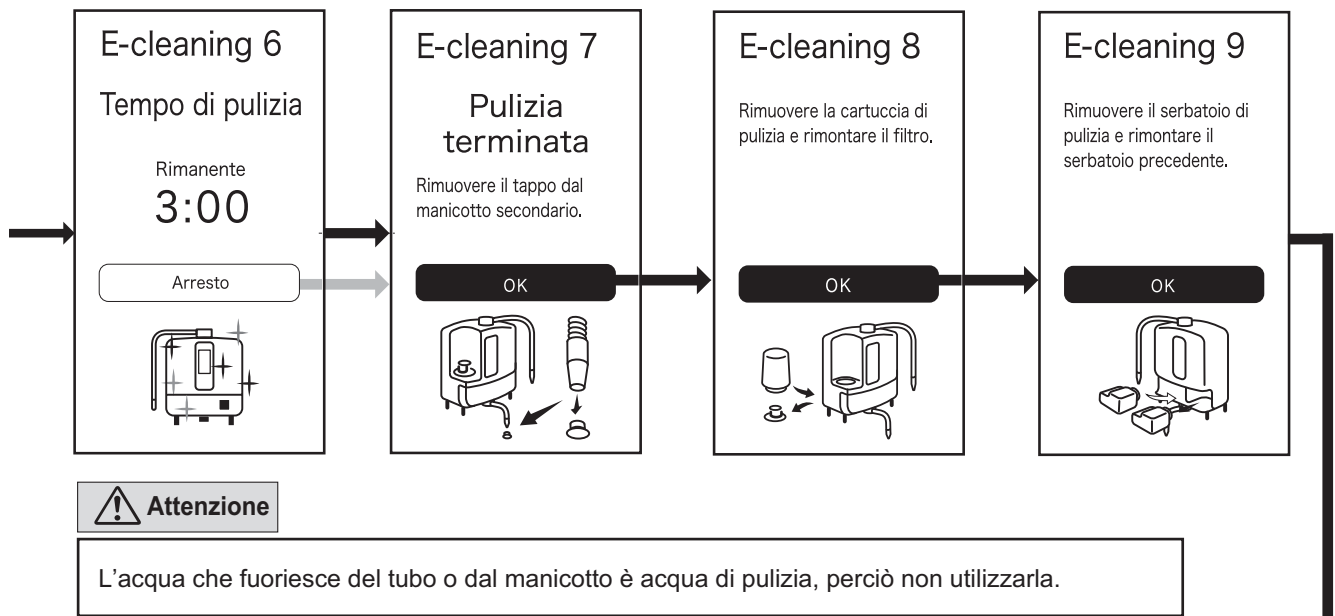

ACQUA KANGEN



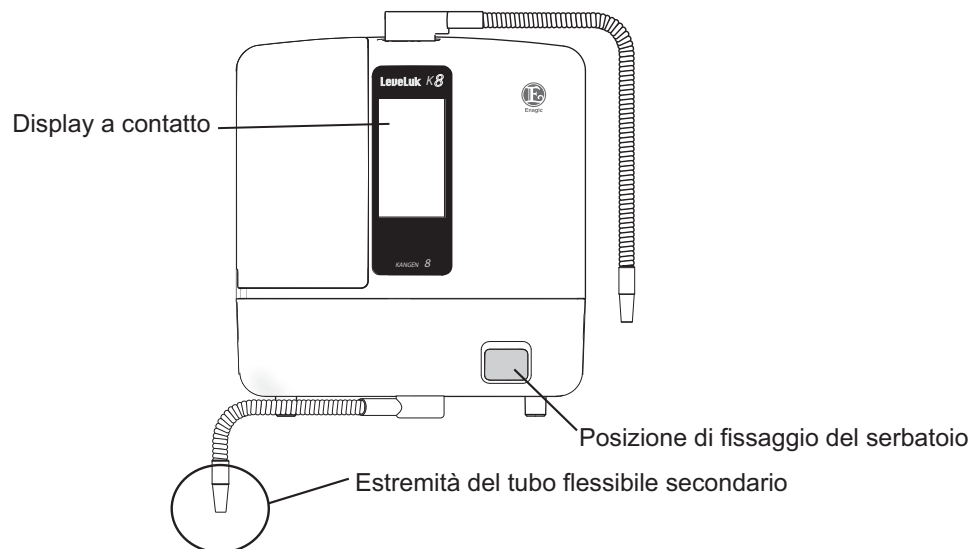

pH7.0	pH9.5
pH6.0	pH9.0
pH2.5	pH8.5

Impostazione

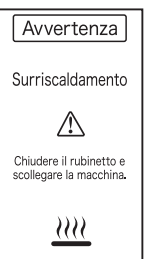

Quando questo display appare

Se uno dei seguenti messaggi viene visualizzato sullo schermo, eseguire l'azione corrispondente. Se il messaggio non scompare dopo aver effettuato le azioni correttive, scollegare l'unità e contattare il distributore dal quale la stessa è stata acquistata.

Display dello schermo	Causa e azioni necessarie	
	<p>Questo messaggio viene visualizzato se acqua calda a una temperatura di almeno 40 °C viene fatta scorrere attraverso l'unità e il dispositivo di protezione dell'acqua calda entra in funzione.</p> <p>Voce</p> <p>“Protezione da acqua calda ”</p>	<p>Arrestare immediatamente la circolazione di acqua calda attraverso l'unità quindi farvi scorrere attraverso dell'acqua a una temperatura non superiore a 35 °C. Questo messaggio scompare quando la temperatura all'interno del corpo principale dell'unità si abbassa.</p>
	<p>Questo messaggio viene visualizzato quando la temperatura all'interno dell'unità aumenta ed entra in funzione il dispositivo di rilevazione della temperatura.</p> <p>Voce</p> <p>“Protezione dal calore ”</p>	<p>Chiudere il rubinetto e spegnere l'unità. Quindi attendere per più di 30 minuti o più a seconda dell'ambiente.</p>
	<p>Voce</p> <p>“Rimuovere il tappo dell' macchina ”</p>	<p>Chiudere il rubinetto e spegnere l'unità. Quindi attendere per più di 30 minuti o più a seconda dell'ambiente.</p>
	<p>Questo messaggio viene visualizzato quando il flusso dell'acqua è troppo lento.</p> <p>Voce</p> <p>“Aumentare flusso ”</p>	<p>Aumentare il flusso dell'acqua.</p>
	<p>Questo messaggio viene visualizzato quando il flusso dell'acqua è troppo veloce.</p> <p>Voce</p> <p>“Diminuire flusso ”</p>	<p>Diminuire il flusso dell'acqua.</p>

Continua alla pagina successiva.

Display dello schermo

Causa e azioni necessarie



Questo messaggio viene visualizzato quando la pulizia deve essere effettuata all'inizio della successiva operazione di trattamento dell'acqua.

Far scorrere l'acqua finché la notifica scompare (circa 30 secondi).

Indietro alla schermata iniziale.

[Vedere a pagina IT23](#)



Quando il filtro dell'acqua necessita di essere sostituito.

Effettuare la sostituzione del filtro dell'acqua.

Voce
"sostituire filtro "

Indietro alla schermata iniziale.

[Vedere a pagina IT24](#)



Questo messaggio viene visualizzato quando viene installato un filtro non specifico.

Questo talvolta causa una riduzione della funzione.

Indietro alla schermata iniziale.

[Vedere a pagina IT26](#)



Questo messaggio viene visualizzato quando la soluzione salina viene esaurita mentre si prepara acqua super acida o quando non c'è più soluzione salina nel serbatoio.

Chiudere il rubinetto e aggiungere soluzione salina prima dell'uso.

Voce
"Aggiungere la soluzione salina "

Indietro alla schermata iniziale.



Questo messaggio viene visualizzato quando il **serbatoio della soluzione salina** non è installato.

Chiudere il rubinetto e installare la soluzione salina prima dell'uso.

Voce
"Installare il serbatoio della soluzione salina "

Indietro alla schermata iniziale.



Questo messaggio viene visualizzato quando il **serbatoio della soluzione minerale** non è installato.

Chiudere il rubinetto e installare il serbatoio della soluzione minerale prima dell'uso.

Voce
"Installare il serbatoio della soluzione minerale "

Indietro alla schermata iniziale.

Risoluzione dei problemi

Problema	Causa	Soluzione
Non viene visualizzato niente.	Il cavo di alimentazione non è collegato alla presa di corrente o all'unità.	Controllare la connessione.
La schermata scompare improvvisamente.	Funzione riposo	Vedere a pagina IT17.
L'acqua non scorre nella stagione fredda.	L'interno dell'unità è congelato.	Aumentare la temperatura ambiente e attendere fino a che non si scioglie.
L'uscita di tutti i tipi di acqua sta diminuendo.	Il flusso dell'acqua (pressione) è basso.	Aprire di più il rubinetto.
	Il filtro dell'acqua è intasato.	Effettuare la sostituzione del filtro dell'acqua con uno nuovo.
	Tempo di pulizia.	Eseguire la pulizia con la polvere.
Acqua KANGEN ha odore di cloro.	Le prestazioni del filtro di purificazione dell'acqua sono ridotte.	Effettuare la sostituzione del filtro dell'acqua con uno nuovo.
Del materiale biancastro sta galleggiando o si è depositato in Acqua KANGEN.	Calcio trattato tramite elettrolisi.	Innocuo
	Tempo di pulizia.	Eseguire la pulizia con la polvere.
L'interno del tubo dell'acqua secondario è macchiato di scuro.	Materiale ossidante, come ad esempio ferro, si è attaccato.	Innocuo
Caduta del valore del pH durante il trattamento di Acqua KANGEN e Acqua della Bellezza.	Accumulo di calcio nella cella ionizzante.	Toccare il pulsante Bellezza  e far scorrere l'acqua per circa 1 minuto per pulire la cella ionizzante.
	Tempo di pulizia.	Eseguire la pulizia con la polvere.

Precauzioni di Sicurezza

■ Per evitare lesioni o incidenti, attenersi alle seguenti regole.

⚠ Avvertenza



Vietato

- Le persone che soffrono delle seguenti condizioni devono ottenere l'approvazione di un medico o di un farmacista prima di bere Acqua KANGEN generata con questo processore d'acqua.
- Prendere le seguenti precauzioni prima di bere Acqua KANGEN.
 - Non assumere medicinali con Acqua KANGEN.
 - Se si riscontra un qualsiasi disagio nelle proprie condizioni di salute, consultare il medico o il farmacista.
 - Se si è sotto cure mediche o se si è in procinto di sottoporvisi, oppure se si accusano dei malesseri, rivolgersi al proprio medico o farmacista prima dell'uso.
- Utilizzare solo acqua trattata dalle autorità locali approvata per il consumo come ad esempio acqua di rubinetto.
 - Il rapporto di rimozione del cloro e il valore del pH dell'unità possono variare a seconda della qualità dell'acqua di diverse località.

- Controllare i bambini e gli anziani durante l'uso della macchina da parte degli stessi.
- Questo apparecchio può essere usato da bambini di età di almeno 8 anni e da persone con ridotte capacità fisiche, sensoriali o mentali o con mancanza di esperienza e conoscenza, nel caso in cui siano sorvegliati o istruiti per l'uso dell'apparecchio in modo sicuro e ne comprendano i rischi inerenti. I bambini non devono giocare con l'apparecchio. La pulizia e la manutenzione utente non devono essere effettuate da bambini senza supervisione.

La mancata ottemperanza di tutte le seguenti avvertenze potrebbe causare scosse elettriche, incendi o incidenti e può causare gravi lesioni personali e/o danni alle cose.

- Non spruzzare acqua o olio sul corpo.
- Non azionare mai l'unità con un cavo di alimentazione danneggiato.
- Non manomettere o tentare di riparare l'unità.

⚠ Attenzione



Osservare

- Evitare la luce diretta del sole.
 - L'unità potrebbe piegarsi o deformarsi.-

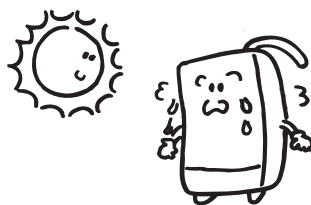

- Non posizionare l'unità vicino a oggetti caldi o in presenza di gas corrosivi.
 - L'unità potrebbe essere danneggiata o piegarsi o deformarsi.-

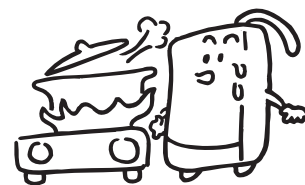

- Non collocare mai nulla sopra l'unità.
 - Ciò potrebbe provocare danni o cadute.-



- Non usare solventi, benzene, detersivi o detersivi a base di cloro per la pulizia.
 - Possono danneggiare l'unità. -



⚠️ Attenzione

- **Non soffiare mai aria calda (40°C o più) dentro l'unità.**

- Potrebbe danneggiare o causare malfunzionamenti.-

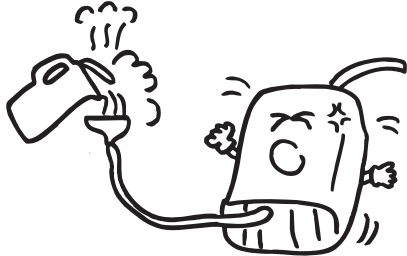

- **Non utilizzare acqua salata o acqua eccessivamente dura.**

- L'unità potrebbe essere danneggiata oppure la sua durata verrà diminuita.-

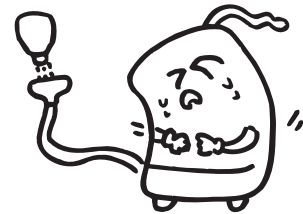

- **Non utilizzare l'unità quando il tubo dell'acqua secondario è posto in una posizione rialzata.**

- L'acqua non può fuoriuscire dall'unità e pertanto potrebbe causare danni.-

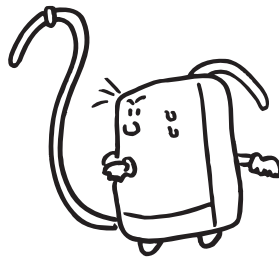

- **Se si desidera spostare l'unità, rimuovere prima il serbatoio della soluzione salina.**

- Perdite dal serbatoio della soluzione salina potrebbero causare problemi.-

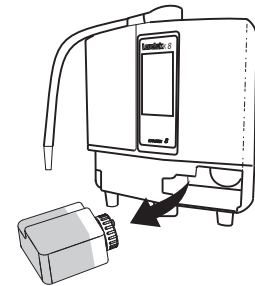

Osservare

- **Non utilizzare acqua trattata in acquari né darla agli animali domestici.**

- L'unità potrebbe essere danneggiata oppure la sua durata verrà diminuita.-

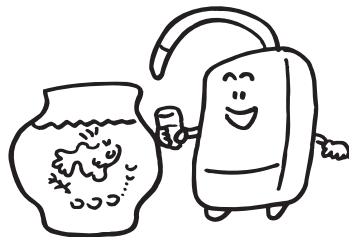

- **Quando si usa l'unità in una zona con basse temperature, evitare di far scorrere acqua gelata nell'unità (Quando non si usa l'unità per un lungo periodo di tempo, rimuovere il filtro dell'acqua e conservarlo separatamente dall'unità. A questo punto, non toccare l'interruttore di ripristino).**

- La mancata osservanza di questa precauzione può provocare danni o malfunzionamento-



① Tubo flessibile

32in./800 mm di lunghezza

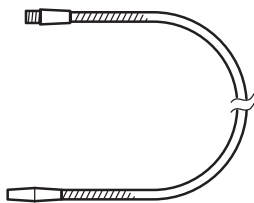

② Manicotto di alimentazione dell'acqua

(40 ~ 200in./1 ~ 5 m)



③ Manicotto dell'acqua secondario

(40 ~ 200in./1 ~ 5 m)

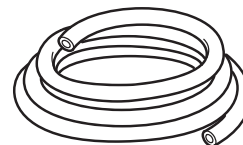

⑤ Set del serbatoio della soluzione minerale

- Serbatoio della soluzione minerale
- Lattato di calcio 200g

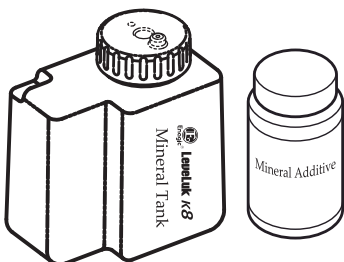

⑥ Potenziatore di elettrolisi



⑦ Set del serbatoio per la pulizia

- Serbatoio per la pulizia
- Polvere di pulizia (6 pz.)

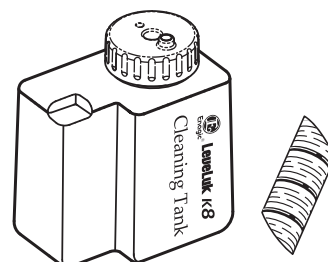

⑧ F-8

Filtro dell'acqua per la sostituzione
Tipo di carbone attivato

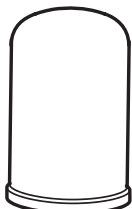

⑨ Polvere di pulizia
(24 pz.)



⑩ Adattatore fisso vite



Installare il tubo secondario.

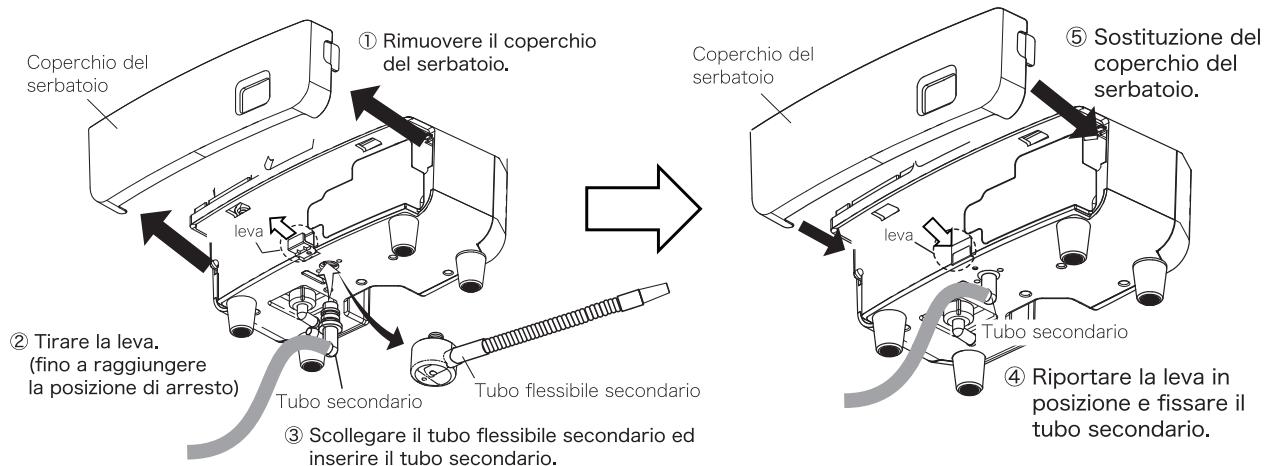

Specifiche tecniche standard

Nome della voce		Leveluk KANGEN8		
Specifiche tecniche e connessione dell' alimentazione dell' acqua		Dispositivo di smistamento monodirezionale		
Alimentazione corrente nominale		100 - 240V AC 50 / 60Hz 2.6 - 1.1 A		
Consumo energetico		Circa 230 w (Se la produzione viene effettuata a un alto livello di pH KANGEN)		
Unità principale	dimensioni	Approx. A 34.5 × L 28.0 × P 14.7 (cm) / A 13.6 × L 11.0 × P 5.8 (inch)		
	peso	5 kg / 11 lbs		
Sistema ionizzante		Impianto ionizzante continuo (Sensore integrato di portata del flusso)		
Elettrolisi	Acqua KANGEN	0.92 gal. /min. (3.5 L / min.)		
	Pressione alimentazione dell' acqua appross.	14.3 psi / 100 kPa		
	Acqua super Acida	0.34 gal. /min. (1.3 L / min.)		
	Pressione alimentazione dell' acqua appross.	14.3 psi / 100 kPa		
	Impostazioni della capacità di elettrolisi	Livello 7	Acqua KANGEN a 3 livelli (Circa pH8,5/pH9,0/pH9,5) Acqua Pulita (Circa pH7,0) Acqua della Bellezza (Circa pH6,0) Acqua super Acida (Circa pH2,5) Acqua KANGEN Forte (Circa pH11,0)	
	Sistema di pulizia della cella ionizzante	· Quando Acqua KANGEN o Acqua della Bellezza sono state utilizzate per più di 10 minuti (10 secondi da quando l' acqua è stata arrestata) · Quando l' acqua non è passata attraverso l' unità per 24 ore (30 secondi)		
	Materiali dell'elettrodo e cella ionizzante	Titanio placcato in platino		
Filtro dell' acqua	Materiale del filtro	Carbone granulato antibatterico attivo, solfito di calcio		
	Sostanza rimovibile	Cloro Estetico, Gusto e Odore fino a 1500 galloni		
	Sostanza non rimovibile	Ioni di metallo/sale dissolti in acqua di rubinetto originale		
	Intervallo di sostituzione	Quando l' acqua viene fatta scorrere attraverso l' unità per circa un anno, oppure 6.000 litri vi sono passati (Varia in base alla regione e alla qualità dell'acqua)		
Pressione dell' acqua applicabile		50kpa ~ 500kpa (Appross.0.5 kgf/cm ² ~ 5 kgf/cm ²)		
Temperatura dell' acqua disponibile		5 ~ 35 °C / 41 ~ 95 °F		
Soluzione salina (per la produzione di Acqua Super Acida)		Tipo con aggiunta di dissoluzione forzata		
Indicazione necessità di rabbocco della soluzione salina (cloruro di sodio)		Guida vocale, messaggio LCD		
Dispositivo di protezione		Fusibile corrente a 250V - 5A Surriscaldamento		
Dispositivo di rilevazione		Rilevamento di aumento di temperatura e acqua calda		

- Le specifiche tecniche ed il design sono soggetti a modifiche per miglioramenti del prodotto senza preavviso.
- La capacità di elaborazione elettrolitica e la durata di servizio del filtro dipendono largamente dalla qualità dell' acqua o dal modo in cui la macchina è stata utilizzata.

Garanzia

- Tenere la garanzia inclusa in un luogo sicuro per futuro riferimento.

Se è necessario riparare durante il periodo di garanzia

- Per gli interventi di riparazione, contattare il rivenditore locale.
(Leggere attentamente la garanzia, alcune riparazioni potrebbero non essere coperte dalla garanzia.)

⚠ Attenzione *È possibile che vengano applicati costi aggiuntivi se la riparazione è dovuta a uno dei seguenti motivi.

1. Problema dovuto a manovre effettuate in un modo che non è specificato nel “Manuale di istruzioni”.
2. Problemi o danni causati dall’uso di acqua diversa dall’acqua potabile locale.
3. Problemi o danni a causa di un disastro naturale, come terremoto, incendi o inondazioni.
4. Caduta del prodotto o danni causati durante il trasporto.
5. Danni causati dall’uso di tensione impropria.
6. Sostituzione delle parti consumabili.
7. Sostituzione dell’elettrodo esausto.
8. Problema dovuto all’uso improprio o dalla mancata esecuzione di manutenzione regolare.
9. Problema dovuto a manomissione o alterazione.
10. Problemi causati da eventuali sedimenti o depositi di calcare.

Se è necessario riparare dopo la scadenza della garanzia

- Contattare il rivenditore di zona. La riparazione potrebbe essere disponibile su richiesta a spese dell’acquirente.

Altri

- In caso di domande relative al prodotto, contattare il proprio rivenditore.
- Da utilizzare esclusivamente con acqua fredda.
- Non utilizzare con acqua che sia microbiologicamente insicura o di qualità sconosciuta in assenza di un’adeguata disinfezione prima o dopo l’uso con il sistema.

⚠ Avvertenza



In nessun caso il prodotto deve essere modificato, revisionato o riparato da parte dell’acquirente, poiché potrebbero verificarsi incendi o scosse elettriche.
Eventuali conseguenze di tale comportamento non saranno indennizzate dal produttore.

Contenido

SALVAGUARDIAS IMPORTANTES / GUARDE ESTAS INSTRUCCIONES	EN 2
INSTRUCCIONES BÁSICAS	EN 3
Introducción	EN 4
Precauciones sobre el uso de Agua della Belleza y Agua Acida Fuerte así como AGUA KANGEN	EN 5
Características	EN 6
Confirmación de los accesorios	EN 7
Nombre de cada pieza	EN 8
Pantalla táctil	EN 9
Instalación	EN10
Instalación del desviador	EN11
Configuración de la unidad	EN13
Acerca del cable de alimentación	EN15
Menú de ajuste	EN16
• Idioma / • Volumen de la guía de voz	
• Brillo / • Modo de reposo	
Compruebe el filtro	EN16
Producción de Agua KANGEN, Agua limpia, Agua della Belleza	EN18
• Cómo medir el valor de pH en el Agua KANGEN	
Agua Acida Fuerte / Agua KANGEN Fuerte	EN20
• Cómo medir el valor de pH en el Agua Acida Fuerte	
Ajuste de pH	EN22
Aditivo mineral	EN22
Acerca de la limpieza automática	EN23
Cambio del filtro de agua	EN24
• Guía para cambiar el filtro de agua	
• Notificación que indica el cambio del filtro de agua	
E-limpieza	EN27
Cuando aparece esta pantalla	EN29
Resolución de problemas	EN31
Precauciones de seguridad	EN32
Opciones	EN34
Especificaciones estándar	EN35
Servicio de postventa	EN36

En este manual

Por lo que concierne a “Agua electrolítica alcalina” y “Agua electrolítica ácida” mostrados en JIS T2004 “Generador de agua electrolítica para uso doméstico”, nosotros utilizamos los términos técnicos “Agua KANGEN” y “Agua della Belleza”.

SALVAGUARDIAS IMPORTANTES

• LEA TODAS LAS INSTRUCCIONES ANTES DE USAR:

PELIGRO – Para reducir el riesgo de electrocución:

- 1.Desenchufe siempre este producto inmediatamente después de usar.
- 2.No lo use mientras se baña.
- 3.No coloque ni guarde el producto en un lugar donde pueda caerse o ser tirado hacia el interior de una bañera o de una pila.
- 4.No lo coloque ni lo tire dentro del agua o de otro líquido.
- 5.No coja el producto que ha caído dentro del agua. Desenchufe inmediatamente.

ADVERTENCIA – Para reducir el riesgo de quemaduras, electrocución, fuego o lesiones a las personas.

- 1.Un producto nunca debe dejarse sin vigilancia cuando se encuentra enchufado.
- 2.Se necesita una supervisión cercana cuando este producto es utilizado por, con o cerca de niños o de discapacitados.
- 3.Utilice este producto solamente según su uso previsto tal y como se describe en este manual.
No utilice accesorios no recomendados por el fabricante.
- 4.Nunca opere este producto si tiene un cable o enchufe defectuoso, si no funciona correctamente, si ha sufrido caídas o daños, o si ha caído en el agua. Devuelva el producto a un centro de mantenimiento para su examinación y reparación.
- 5.Mantenga el cable alejado de superficies calientes.
- 6.No lo utilice nunca mientras duerme o en un estado de somnolencia.
- 7.No lo deje caer nunca ni inserte ningún objeto en una apertura o manguera.
- 8.No lo utilice en exteriores ni lo opere allí donde se encuentren productos en aerosol (espray) o se administre oxígeno.
- 9.Conecte este producto solamente a una toma eléctrica debidamente conectada a tierra.
Consulte las instrucciones de toma a tierra.

GUARDE ESTAS INSTRUCCIONES

- a) Este manual contiene instrucciones para la limpieza, mantenimiento del usuario y operaciones correctas recomendadas por el fabricante, tales como la lubricación y la no lubricación de este dispositivo. Todos los servicios de mantenimiento requeridos por este producto deben llevarse a cabo por un representante de mantenimiento autorizado, lo que significa que este producto no contiene piezas cuyo mantenimiento debe ser realizado por el usuario. Este producto es para uso doméstico, tal y como se expone en este manual y en otros textos suministrados con el producto.
- b) Cuando se usa un producto que emplea un limitador térmico de reinicio automático (el que apaga el producto por completo), consulte este manual para las instrucciones y advertencias.
- c) Mientras se utiliza el producto, consulte este manual para el mantenimiento adecuado de los cables.
- d) El producto tiene como propósito ser usado con agua, aditivos, acondicionadores, o un producto que depende de la conductividad del agua para operaciones normales (productos de tipo electrodo). El uso de bicarbonato, sal u otras sustancias para mejorar la conductividad del agua está estipulado.
Consulte este manual para instrucciones específicas sobre el líquido o aditivo adecuados y la cantidad exacta a ser usada conjuntamente con el producto.

INSTRUCCIONES DE TOMA A TIERRA

Este producto debe conectarse a tierra. En el caso de un cortocircuito eléctrico, la toma a tierra reduce el riesgo de descarga eléctrica al proporcionar un cable de escape para la corriente eléctrica. Este producto está equipado con un cable que contiene otro cable de toma a tierra con un enchufe de toma a tierra. El enchufe debe conectarse a una toma de corriente debidamente instalada y con toma a tierra.

PELIGRO – El uso indebido del enchufe de toma a tierra puede resultar en riesgo de descarga eléctrica.

Si se requiere la reparación o sustitución del cable o del enchufe, no conecte el cable de toma a tierra a ninguno de los terminales de clavija plana. El cable de toma a tierra es el cable con aislamiento que tiene una superficie exterior verde con o sin franjas amarillas. Compruebe con un electricista u operario de mantenimiento cualificado si no ha entendido completamente las instrucciones de toma a tierra, o si tiene dudas sobre si el producto se encuentra debidamente conectado a tierra.

Para todos los otros productos conectados por cable a tierra:

Este producto está equipado con un cable de alimentación intercambiable para permitir la conexión con todos los tipos de alimentación eléctrica. (100 V-240 V) 50-60 Hz. Asegúrese de que el enchufe y el consentimiento tengan la misma configuración. No utilice adaptadores con este producto. Si no encaja, póngase en contacto con el distribuidor al que ha comprado esta máquina para adquirir el enchufe de alimentación correcto.

Alargadores:

Si fuera necesario utilizar un alargador, use solamente un alargador de tres cables con un enchufe de toma a tierra de tres clavijas y un receptáculo de tres ranuras que encaje con el enchufe del producto. Cambie o repare un cable dañado.

Introducción

● Indicadores usados en este manual

Las marcas en este manual indican zonas de importancia, las que se explican a continuación. Asegúrese de leer las instrucciones de Advertencia y Precaución cuidadosamente.

Nivel de peligro







Advertencia

Indica una situación peligrosa inminente, la que podría resultar en peligros para la salud si el dispositivo es manejado de un modo distinto al indicado en este manual.









Atención

Indica una situación peligrosa potencial, la que podría resultar en lesiones menores o moderadas si el dispositivo es manejado de un modo distinto al indicado en este manual.

- * Todas las precauciones aquí descritas están clasificadas como “  Advertencia” y “  Atención”. Cualquier situación potencialmente peligrosa que pudiera provocar la muerte o lesiones físicas serias se mencionan bajo el signo “  Advertencia”.
- No obstante, otras situaciones potencialmente peligrosas citadas bajo el signo de “  Atención” pueden presentar asimismo un peligro serio, dependiendo del caso y de la situación.
- Todas las precauciones, por tanto, deben seguirse estrictamente.
- * El fabricante de este producto no es responsable de ningún daño al producto o de accidentes causados por el uso indebido o por no cumplir con las precauciones mencionadas en este manual.
- * Tras leer este manual, consérvelo en un lugar seguro para futuras consultas.



Descripción de las marcas de las señales

Marca	Título	Significado
	General	Usado para indicar precauciones generales, advertencias y peligros.
	General	Usado para notificar precauciones de prohibición generales, advertencia y peligro.
	General	Usado para describir el comportamiento de usuarios en general.
	Llamas abiertas	Usado para advertir contra cualquier comportamiento que pueda resultar, bajo ciertas circunstancias, en el incendio de la unidad como resultado de la proximidad a una llama.
	Prohibición de uso en lugares con salpicaduras de agua, tales como un baño o una ducha.	Usado para prohibir el uso del producto a causa del uso de baños o duchas cercanas o en cualquier lugar donde la unidad pueda entrar en contacto con agua, pues la unidad no es impermeable.
	Desmontaje	Usado para advertir contra la reparación o el desmontaje de la unidad por parte del usuario, lo que podría causar descargas eléctricas u otras lesiones.
	Desenchufar	Usado para indicar al usuario cuándo es necesario desenchufar el producto, especialmente cuando muestra signos de estar dañado, o cuando se prevé una tormenta.

Advertencia - Observe cuidadosamente -

 Observe	<ul style="list-style-type: none"> ● Consulte con su médico antes de utilizar Agua della Belleza o Agua Acida Fuerte si tiene cualquiera de los siguientes. <ul style="list-style-type: none"> ■ Piel sensible ■ Alergias ● Si experimenta una irritación de la piel tras el uso de Agua della Belleza, deje de utilizarla y consulte con su médico. ● Tenga en cuenta las siguientes precauciones antes de beber Agua KANGEN: <ul style="list-style-type: none"> ■ No tome medicación alguna con Agua KANGEN. ■ No beba Agua KANGEN si tiene problemas renales tales como insuficiencia renal o problemas procesando potasio. ■ Si experimenta malestar, deje de usarla y consulte con su médico. ■ Si se encuentra bajo el cuidado de un médico, consulte con él antes de beber Agua KANGEN. ■ No use Agua KANGEN con fórmula para bebés o alimentos para bebés.
--	---

Atención

 Prohibido	<ul style="list-style-type: none"> ● No beba ninguno de los tipos siguientes de agua; podrían afectar negativamente a su salud. <ul style="list-style-type: none"> ■ Agua Acida Fuerte ■ Agua della Belleza ■ Agua de limpieza de ciclo ■ Agua que contiene líquido de test de pH ■ Agua KANGEN Fuerte durante la producción de Agua Acida Fuerte ■ Agua expulsada de la manguera de agua secundaria ● Al beber Agua KANGEN, ajuste el valor de pH a 9,5 o inferior. No se recomienda beber agua con un pH superior a 10,0. Compruebe el pH regularmente. ● Beba el Agua KANGEN lo antes posible tras hacerse. ● No use KANGEN o Agua della Belleza en peceras o acuarios; los cambios en el pH podrían matar a los peces. ● Debido a que los contenedores de cobre son sensibles al ácido y que los contenedores de aluminio son sensibles a la alcalinidad, éstos no deben usarse.
 Observe	<ul style="list-style-type: none"> ● Utilice contenedores hechos de vidrio, plástico, cerámica u otros materiales no corrosivos al almacenar Agua Acida Fuerte. Los contenedores de metal se corroerán al entrar en contacto con Agua Acida Fuerte y no deberán usarse nunca más. ● Guarde Agua Acida Fuerte en un contenedor impermeable a la luz y sellado firmemente. Use los contenidos guardados dentro del plazo de una semana como máximo. ● Los cuchillos o cucharas de metal limpiadas con Agua Acida Fuerte o Agua della Belleza deben secarse. Si se dejan los utensilios húmedos, puede aparecer óxido. ● Guarde Agua KANGEN en un contenedor sellado y manténgalo refrigerado. Use los contenidos dentro del plazo de tres días como máximo. ● Haga pasar agua a través de la máquina durante 15 minutos cuando utilice por primera vez un filtro nuevo. ● Deje que el agua corra durante más de 10 segundos antes de su primer uso del día. ● Si no usa la unidad durante 2-3 días, deje correr el agua durante más de 30 segundos. ● Siga las leyes y regulaciones locales al desechar los filtros usados.

Características

Este producto es capaz de producir 5 tipos de agua, “Agua Acida Fuerte”, “Agua KANGEN Fuerte”, “Agua KANGEN”, “Agua della Belleza” y “Agua Limpia”. Todo con una simple pulsación del botón que se ajuste a sus necesidades específicas.

1 Ajuste la palanca de desviador hacia la posición de ión.

2 Seleccione el modo y pulse el botón.

3 Abra el grifo de suministro de agua.

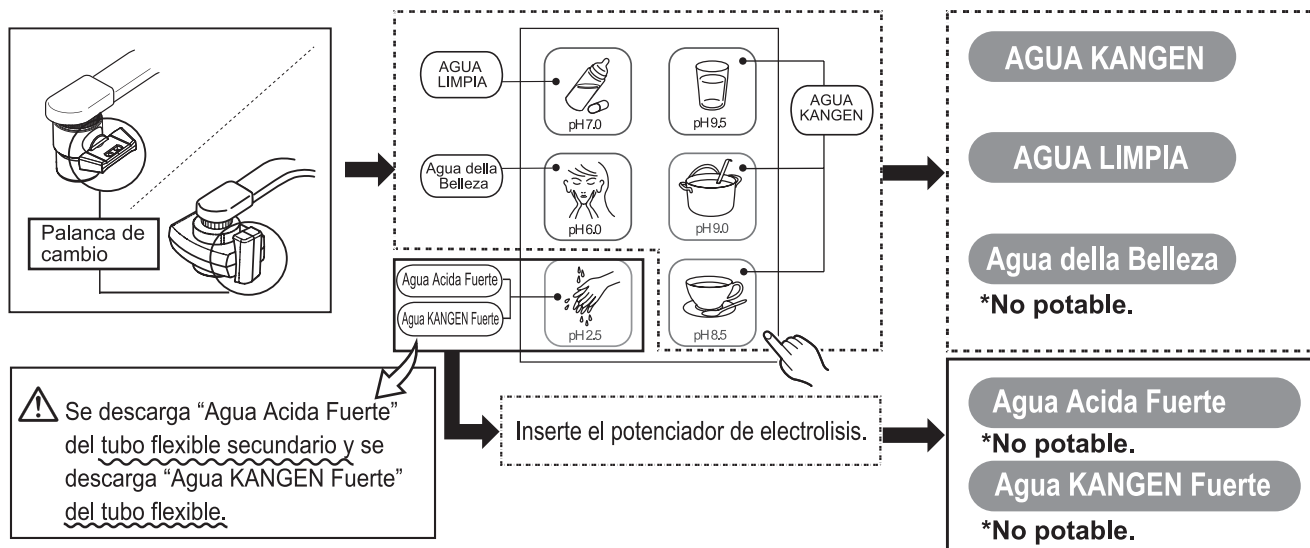

Se encuentran disponibles para sus necesidades específicas 5 tipos de agua, subdivididos en 7 de acuerdo al pH.

Agua procesada	botón	Nivel de pH	Uso	Atención
AGUA KANGEN		pH 9.5	Para beber a diario Optimizada para agua para beber normal, o para hacer café, té negro, té oolong, etc.	No utilizar con medicinas. Cuando tome medicinas, seleccione el modo AGUA LIMPIA.
		pH 9.0	Una vez acostumbrado a beber Agua KANGEN Al realzar el sabor de los ingredientes la comida no necesita tanta sazón, por lo que se puede evitar el exceso de sal.	
		pH 8.5	Su punto de inicio Este nivel de pH se recomienda para que la gente se acostumbre al Agua KANGEN.	
AGUA LIMPIA		pH 7.0	Para tomarse con medicinas o preparar fórmula para bebés El agua limpia puede usarse como agua para tomar con medicina así como agua que puede beber cada día.	—
Agua della Belleza		pH 6.0	Para su cuidado dermatológico Para ser usada como agua astringente, agua de baño.	No potable.
Agua Acida Fuerte		pH 2.5	Para ser usada como desinfectante o de limpieza Esta agua limpia sus utensilios de cocina, como por ejemplo cuchillos de cocina, tablas de cocina y lava tazas y platillos sin dejar manchas. También destruye bacterias patogénicas en la fruta.	
Agua KANGEN Fuerte		pH 11.0	Tiene el poder de disolver manchas resistentes Use el poder añadido de Agua KANGEN Fuerte para eliminar manchas de grasa resistentes en la cocina o para limpiar suelos. Use para limpiar pescado, carne y verduras.	

Advertencia



Al producir Agua ACIDA FUERTE, asegúrese de que la habitación esté bien ventilada y evite una respiración prolongada de los vapores.

Observe

Confirmación de los accesorios

Si observa una anomalía en el producto, póngase en contacto con el distribuidor de venta.

Acerca de la instalación

- Cable de alimentación

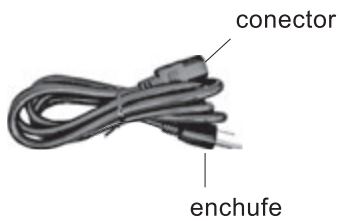

- Manual de funcionamiento

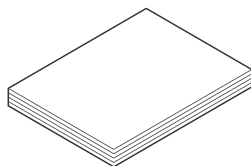

- Desviador de acero inoxidable



- Adaptador

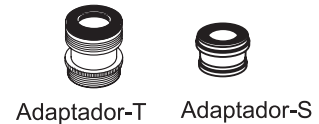

- Desviador con ducha

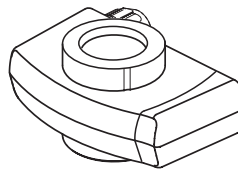

- Adaptador

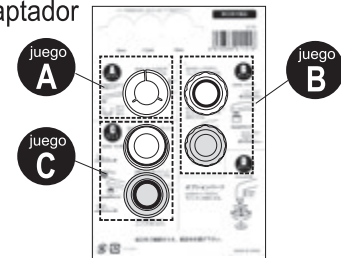

* El cable de alimentación proporcionado difiere según el país en el que se ha previsto su uso.

Acerca del uso

- Juego de líquidos de test de pH

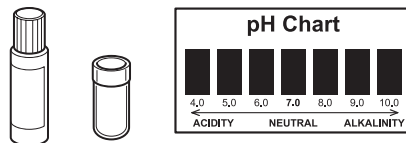

Líquido de test de pH Tubo de ensayo Gráfico de color de pH

- Papel de test de pH

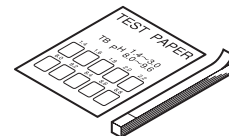

- Tanque de limpieza

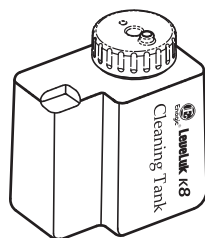

- Reforzador líquido de electrólisis



- Polvo de limpieza

6uds. × 30g



- Cartucho de limpieza



- Tubo secundario



Nombre de cada pieza

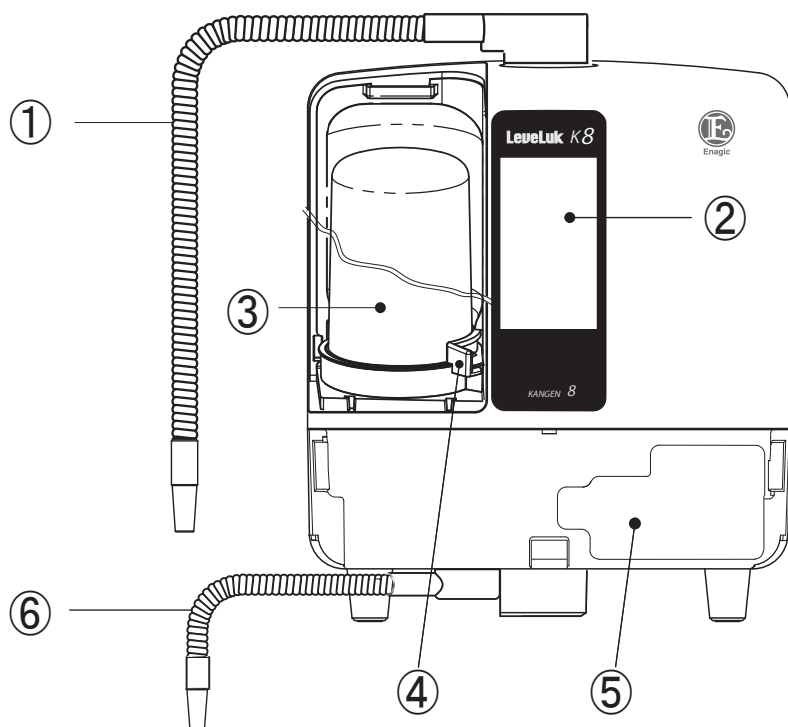

- ① Tubo flexible
- ② Pantalla táctil (Pantalla y Operación)
- ③ Filtro de agua (Ver página ES24)
- ④ Bandeja de sujeción
- ⑤ Tanque
 - El tanque potenciador de electrolisis (Ver página ES20)
 - Tanque de limpieza (Ver página ES27)
 - Tanque de solución mineral (opcional) (Ver página ES22)
- ⑥ Tubo flexible secundario
- ⑦ Cubierta del filtro
- ⑧ Cubierta del tanque
- ⑨ Entrada de aplicaciones
- ⑩ Ajustador <atrás solamente>
- ⑪ Manguera de suministro de agua

<Cara superior>

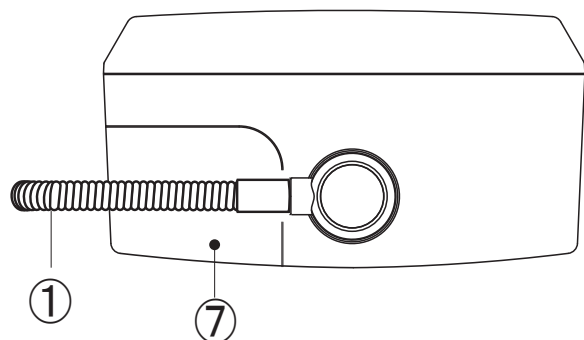

<Cara inferior>

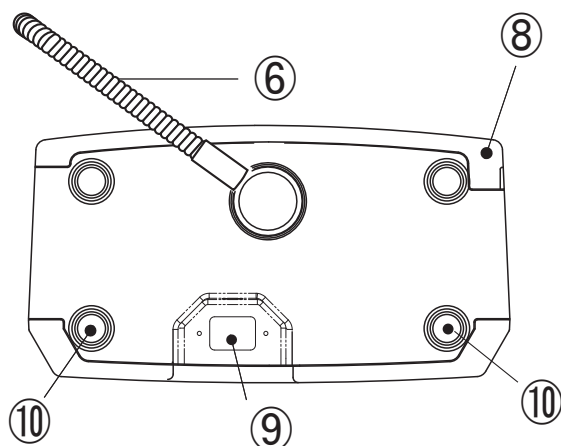

<Cara posterior>

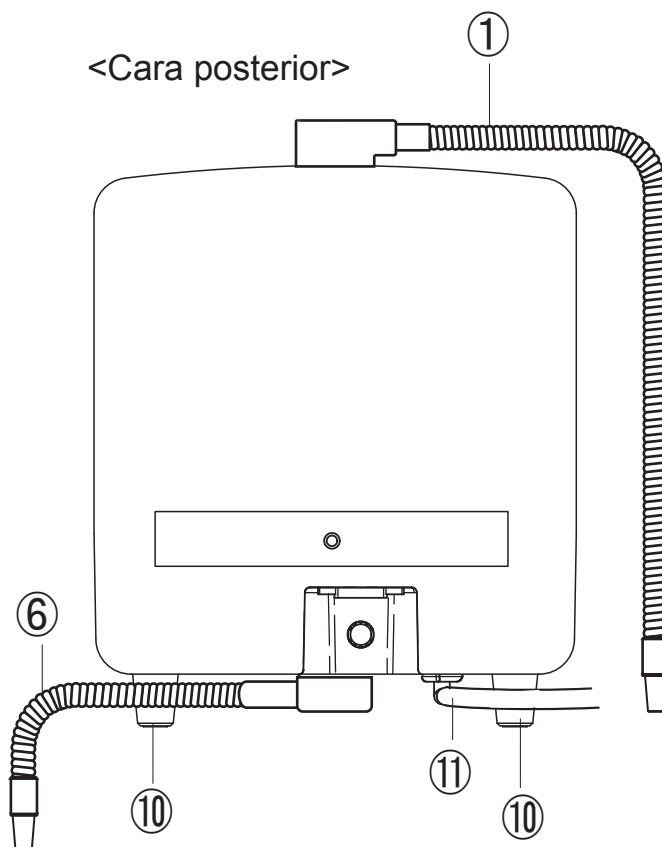

Pantalla táctil (Pantalla y Operación)

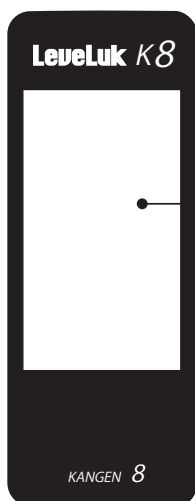

- **Pantalla de inicio**
- **Pantalla de ajustes**
- **Pantalla Atención, Advertencia**
 Ver página ES29
- **Desactivar pantalla**
 Cancelar la condición de DESACTIVADO.
 (Alimentación ACTIVADA)
 Ver página ES17

Funcionamiento básico

Opere la pantalla táctil tocándola con su dedo.

*Precauciones de uso de la pantalla táctil.

La pantalla táctil se ha diseñado para ser operada mediante el tacto cuidadoso con el dedo. No pulse con fuerza, ni lo pulse con un objeto puntiagudo (uñas, un bolígrafo, un pasador, etc.).

La pantalla táctil podría no funcionar cuando la toque de las maneras siguientes. Asimismo, tenga en cuenta que tales comportamientos podrían causar un funcionamiento erróneo.

- Operación de la pantalla táctil al llevar guantes
- Operación de la pantalla táctil con la punta de su uña
- Operación de la pantalla táctil con una lámina protectora o sello aplicada sobre ella.
- Operación de la pantalla táctil cuando está mojada
- Operación de la pantalla táctil cuando su dedo está húmedo por el sudor o el agua

Pantalla de inicio

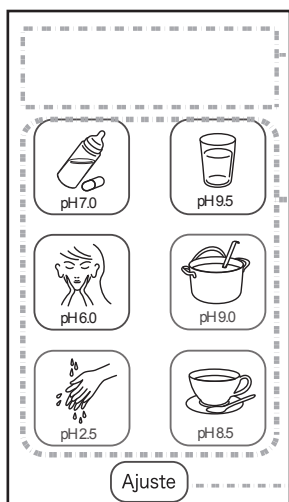

① Sección de la pantalla ③ Botón de agua procesada

① : Indica el nombre del agua procesada seleccionada y también de la operación cuando el agua ha pasado a través de la unidad.

② Ajuste Button

② : Visualiza la pantalla de ajuste (consulte lo siguiente)

pH9.5 : AGUA KANGEN pH 9.5

pH9.0 : AGUA KANGEN pH 9.0

pH8.5 : AGUA KANGEN pH 8.5

pH7.0 : AGUA LIMPIA pH 7.0

pH6.0 : Agua della Belleza pH 6.0

pH2.5 : Agua Acida Fuerte pH 2.5

Pantalla de ajuste

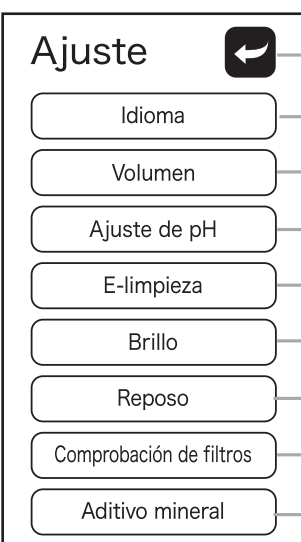

① Botón Idioma

: Ajuste del idioma (Ver página ES16)

⑤ Botón Brillo

: Ajuste del brillo de la pantalla (Ver página ES17)

② Botón Volumen

: Ajuste del volumen (Ver página ES16)

⑥ Botón Reposo

: Ajuste del tiempo de la desactivación. (Ver página ES17)

③ Botón Ajuste de pH

: Ajuste el pH (Ver página ES22)

⑦ Botón Comprobación de filtros

: Confirmación del estado de uso del filtro (Ver página ES16)

④ Botón E-limpieza

: Limpieza dentro de la unidad (Ver página ES27)

⑧ Botón Aditivo mineral

: Uso del tanque mineral (opcional)

⑨ Botón Atrás

: va hacia atrás a la pantalla previa

Instalación

■ Seleccionar una ubicación

⚠ Atención



Observe

- No coloque nada en la máquina. (Podría causar problemas o caídas).
- No conecte el tubo secundario o apertura de manguera. (Puede provocar una fuga de agua o error electrolítico).
- Compruebe el tubo secundario o manguera para ver si está retorcido o doblado. (Puede provocar una fuga de agua o error electrolítico).
- Mantenga el tubo secundario o nivel de manguera más bajo que el nivel de la máquina. (De lo contrario, el agua de la máquina podría no drenarse correctamente).
- No mueva o transporte la máquina con el líquido potenciador de electrolisis en el tanque potenciador de electrolisis. Podría causar daños debido a fugas de líquidos.

Instale este sistema de acuerdo con las regulaciones locales y estatales.

● Instale en los siguientes tipos de ubicación

- En una zona bien ventilada

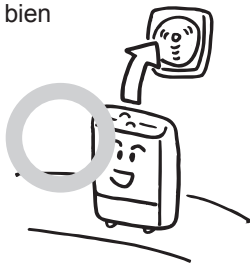

- En una zona alejada de objetos inflamables.
- En una zona con una temperatura ambiente de 41 a 104 °F/de 5 a 40°C
- En una zona con una humedad relativa inferior al 90%



- En una zona no expuesta a la luz directa del sol, viento o lluvia.

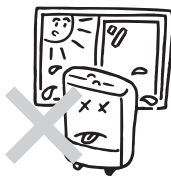

- En una zona libre de salpicaduras de agua, vapor, productos químicos y polvo.



- En una zona llana y estable capaz de aguantar el peso de la máquina

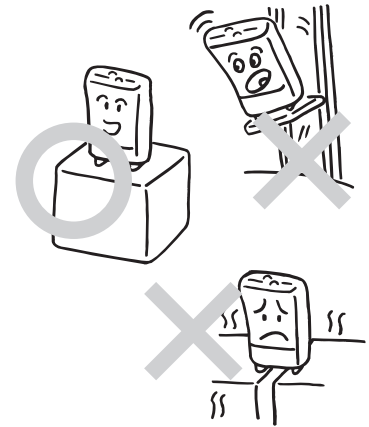

■ Instalación de la unidad

Instalación en una encimera de cocina.

*Nota: Instalación en un lugar llano.

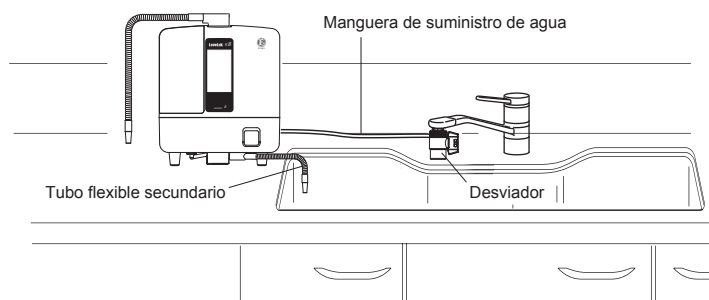

Instalación del desviador (1)

El desviador podría no poder ser instalado en algunos tipos de grifos. Compruebe anteriormente el tipo de grifo. A continuación, instale el desviador en el grifo de la manera especificada.

Tipo de tornillo interior

En el caso del desviador de acero inoxidable

Adaptador: T o S

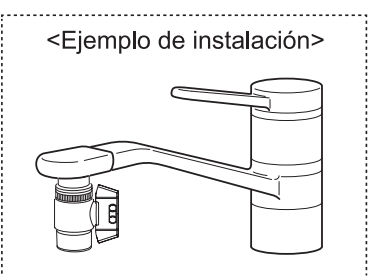
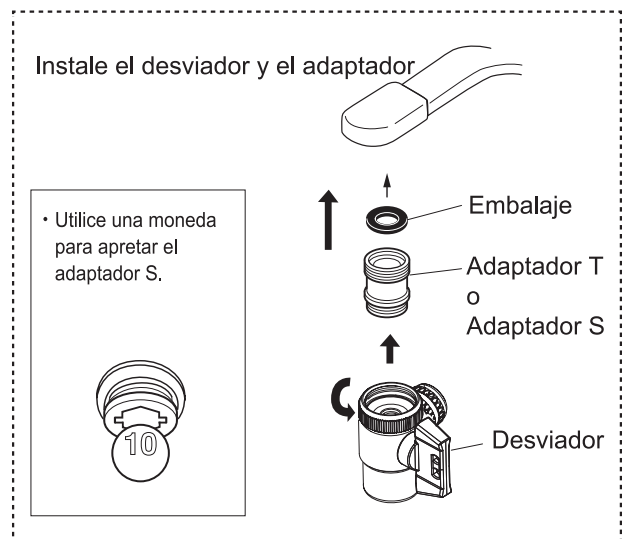
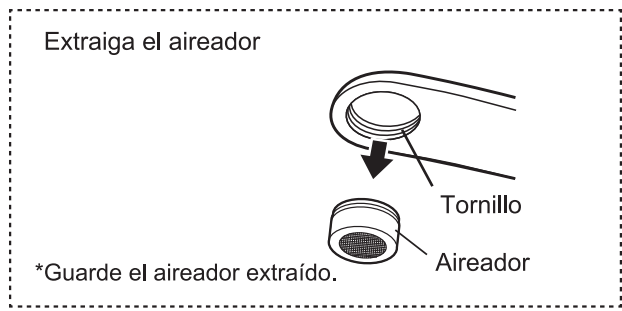

En el caso del desviador con ducha

Adaptador: Juego C

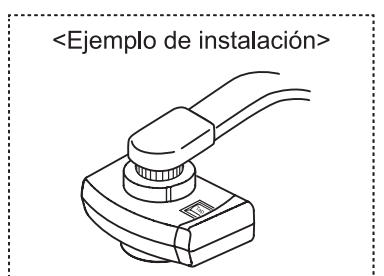
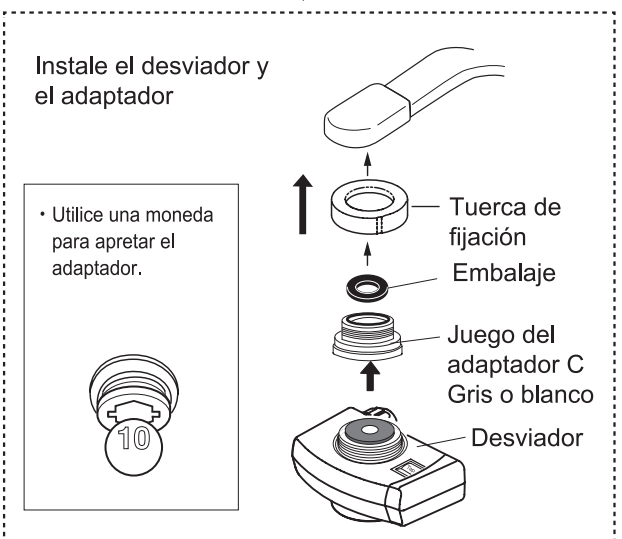
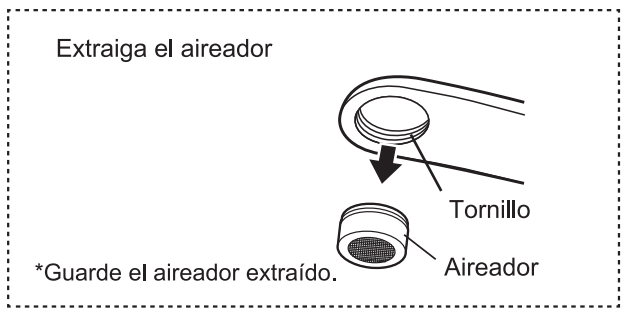

❗ Si el diámetro de la rosca o el paso de la rosca no encaja, la rosca podría resultar dañada. Asegúrese de que el diámetro y el paso de la rosca sean los especificados.

Los grifos mostrados a la derecha no pueden aceptar el desviador.

Con un sensor	El diámetro del tornillo no coincide	con el grifo de boquilla corta.	Grifos cuadrados
	<p>● Cuando el adaptador acompañante no encaja.</p> <p>φ0,88 pulg./φ22 mm está bien</p>	<p>0,4 pulg./10 mm o menor</p> <p>0,96 pulg./24 mm o mayor</p>	

En este caso, añada un grifo dedicado o instale el desviador específico. Para más detalles, póngase en contacto con su distribuidor.

Instalación del desviador (2)

El desviador podría no poder ser instalado en algunos tipos de grifos. Compruebe anteriormente el tipo de grifo. A continuación, instale el desviador en el grifo de la manera especificada.

Tipo de tornillo exterior

Solo el desviador con ducha Adaptador: Juego B

Extraiga el aireador

*Guarde el aireador extraído.

Instale el adaptador y el desviador.

• Utilice una moneda para apretar el adaptador.

<Ejemplo de instalación>

Grifo con parte posterior expandida

Solo el desviador con ducha Adaptador: Juego A

Mida la dimensión D y seleccione uno de los tres anillos de fijación (16, 17,5 y 19 mm).

Juego A
 16 mm
 17,5 mm
 19 mm

<Ejemplo de instalación>

! Si el diámetro de la rosca o el paso de la rosca no encaja, la rosca podría resultar dañada. Asegúrese de que el diámetro y el paso de la rosca sean los especificados.

Los grifos mostrados a la derecha no pueden aceptar el desviador.

Con un sensor	El diámetro del tornillo no coincide	con el grifo de boquilla corta.	Grifos cuadrados
	<p>● Cuando el adaptador acompañante no encaja.</p> <p>$\phi 0,88$ pulg./$\phi 22$ mm está bien</p>	<p>0,4 pulg./10 mm o menor 0,96 pulg./24 mm o mayor</p>	

En este caso, añada un grifo dedicado o instale el desviador específico. Para más detalles, póngase en contacto con su distribuidor.

Configuración de la unidad (Desviador: Desviador de acero inoxidable)

Diagrama general

Inserte el conector dentro de la entrada para aplicaciones.

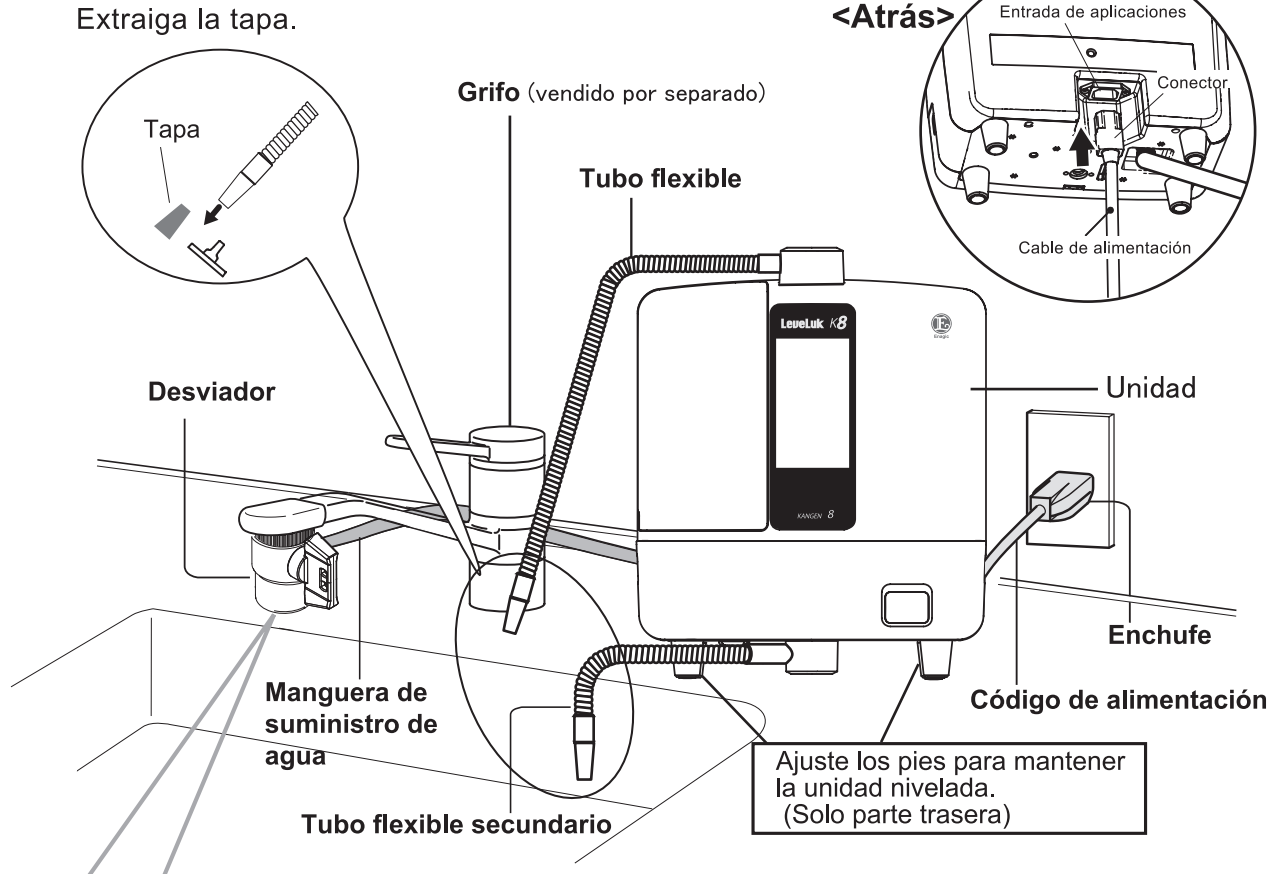

paso

1 Extraiga la tuerca de fijación.

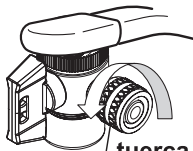

tuerca de fijación

paso

2 Instale la tuerca de fijación sobre la manguera y, a continuación, instale la manguera en el desviador.

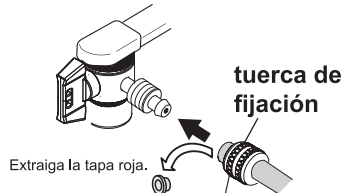

Extraiga la tapa roja.

tuerca de fijación

Manguera de suministro de agua

paso

3 Inserte la manguera en el enchufe del ramal y asegúrela apretando la tuerca de fijación.

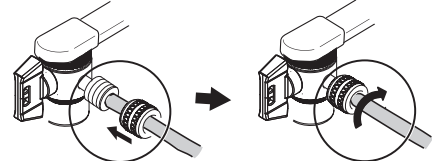

No use una herramienta para apretar la tuerca de fijación porque de lo contrario podría romper la tuerca.

Palanca

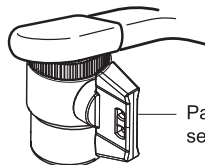

Palanca de selección

Posición de agua procesada

El Agua KANGEN, Agua Acida Fuerte, Agua KANGEN Fuerte, o Agua limpia fluyen del tubo flexible.

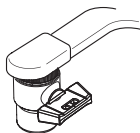

Posición del agua del grifo

Agua del grifo



Configuración de la unidad (Desviador: Desviador con ducha)

Diagrama general

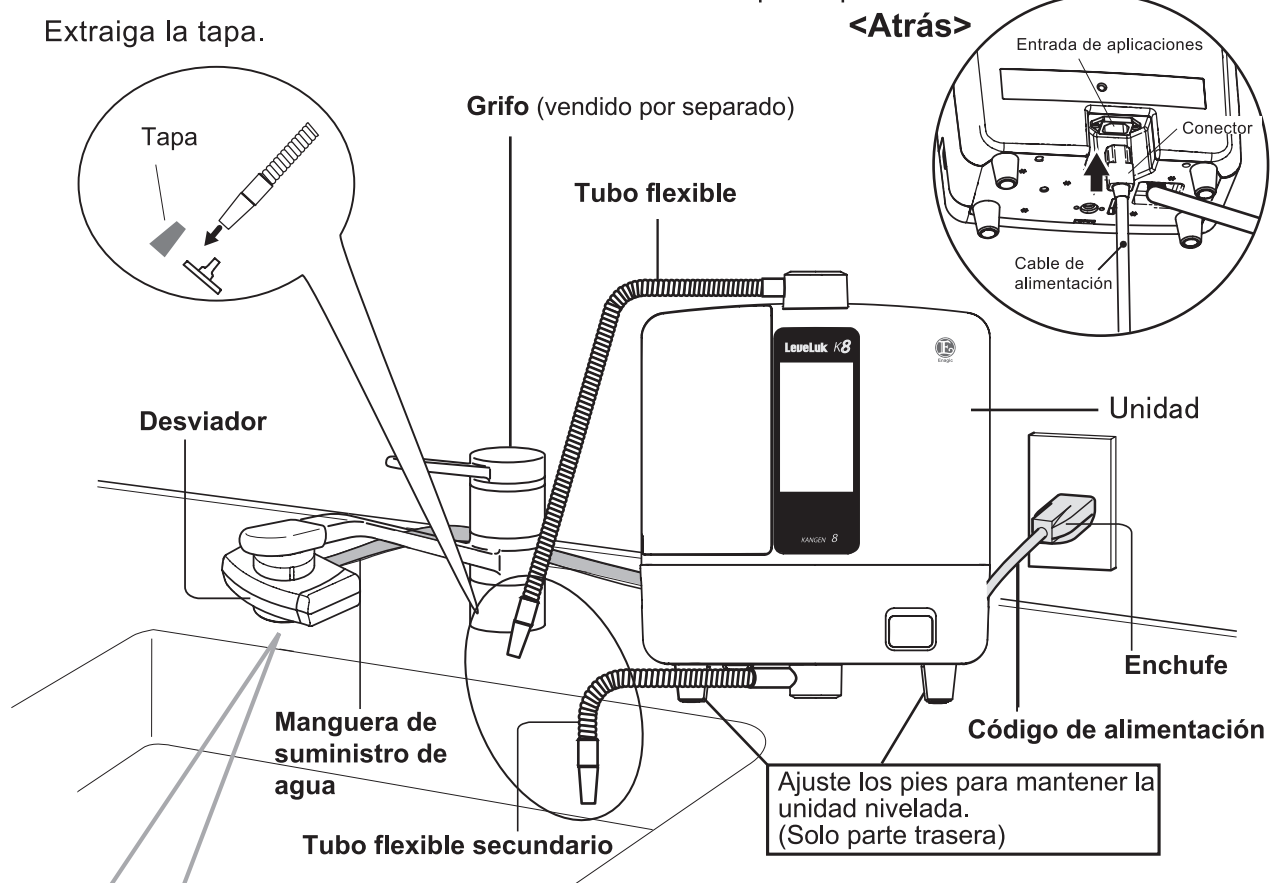

paso 1 Extraiga la tuerca de fijación.

paso 2 Instale la tuerca de fijación sobre la manguera y, a continuación, instale la manguera en el desviador.

paso 3 Inserte la manguera en el enchufe del ramal y asegúrela apretando la tuerca de fijación.

Extraiga la tapa roja.

tuerca de fijación

tuerca de fijación

⚠ No use una herramienta para apretar la tuerca de fijación porque de lo contrario podría romper la tuerca.

Palanca

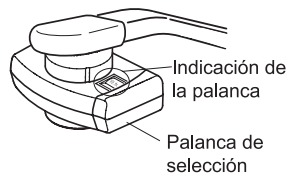

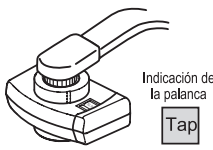
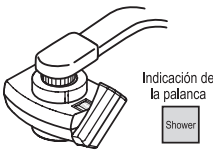
Posición de agua procesada	Posición del agua del grifo	
	Agua del grifo <recto>	Agua del grifo <ducha>
El Agua KANGEN, Agua Acida Fuerte, Agua KANGEN Fuerte, o Agua limpia fluyen del tubo flexible.	 <p>Indicación de la palanca</p> <p>Tap</p>	 <p>Indicación de la palanca</p> <p>Shower</p>

Acerca del cable de alimentación

■ Use la salida de alimentación de 100-240 V CA, 50-60 Hz para uso doméstico.

*El uso de voltaje inadecuado invalidará la garantía

⚠ Advertencia



Prohibido

- No doble, tire, retuerza o lie el cable de alimentación. No coloque objetos pesados encima del cable ni fije con abrazaderas el cable: Esto podría dañar el cable y provocar una descarga eléctrica que podría causar un fuego peligroso.
- No use un cable de alimentación dañado ni fijado de una manera suelta. Podría causar descargas eléctricas, cortocircuitos o incendios.
- Grapar el cable de alimentación está estrictamente prohibido. Esto causará daños irreparables al cable y posiblemente un incendio.
- No enchufe demasiados enchufes en una toma de alimentación.
- Al limpiar la toma de alimentación, primero desconecte el enchufe de alimentación. El polvo en las tomas de alimentación puede provocar un incendio.
- Conecte o desconecte el enchufe de alimentación sujetando el enchufe en lugar del cable. Tirar del cable de alimentación puede causar su rotura, incendios y/o descargas eléctricas.
- Use solamente el suministro de alimentación eléctrica/voltaje adecuado. El uso de un suministro de alimentación eléctrica/voltaje inadecuado puede causar un incendio o una descarga eléctrica.
- Si el cable de alimentación resulta dañado, póngase en contacto con su distribuidor local para efectuar la reparación.

⚠ Atención



Observe

- Antes de utilizar el cable de alimentación, asegúrese de que puede desenchufarlo fácilmente.
- Asegúrese del correcto funcionamiento de todos los botones.
- Repliegue el cable al guardarlo para evitar daños.



- Un enchufe mojado puede causar descargas eléctricas. Si el enchufe está muy mojado
 - (1) Desconecte el enchufe de la toma de alimentación eléctrica
 - (2) Limpie el agua de los enchufes
 - (3) Póngase en contacto con su distribuidor local para efectuar reparaciones
- Nunca manipule enchufes con las manos mojadas. Si el enchufe de alimentación está mojado, primero desconéctelo completamente de la toma de alimentación y séquelo. En el caso de no seguir estos procedimientos podría resultar en una descarga eléctrica.
- Desenchufe siempre este producto después de su uso.

Conexión del cable de alimentación



Compruebe que esté utilizando el cable de alimentación adecuado para su área antes de enchufar la máquina. Se venden otros cables de alimentación por separado. Póngase en contacto con su distribuidor para obtener más detalles.

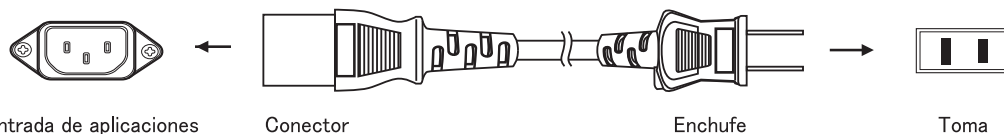

Región	Japan	USA/CAN	Europe	Australia/China	UK	Switzerland	Italy	Brazil
Tipo de enchufe	A	B	SE	O	BF	J	L	N
Tipo de toma								
Tensión (casi siempre)	100 V	120 V	220 - 240 V	220 - 240 V	220 - 240 V	220 - 240 V	220 - 240 V	127/220 V
Código	JPN	USA/CAN	EU	AUS	GBR	CHE	ITA	BRA

Menú de ajuste

Ajuste del idioma

Puede ajustar el idioma.

paso

1 Vaya a Ajustes > Idioma

: Seleccione "Ajuste" en la pantalla de inicio y pulse "Idioma".

paso

2 Toque el elemento en la pantalla correspondiente al idioma deseado.

: Un mensaje de guía de voz se reproducirá en el idioma ajustado.

Ej.)  El idioma ha sido ajustado a inglés

paso

3 Toque el botón atrás

: Regresar a la pantalla de ajuste.

Por defecto: English

<Pantalla Idioma>



Ajuste del volumen

Puede ajustar el nivel de volumen de la guía de voz

paso

1 Vaya a Ajustes > Volumen

: Seleccione "Ajuste" en la pantalla de inicio y pulse "Volumen".

paso

2 Toque el botón (**Alto** **Bajo** **Desactivado**) correspondiente al nivel de volumen deseado.

: El nivel de volumen seleccionado será ajustado.

Por defecto: Bajo

<Pantalla Idioma>



Botón	Significado
Alto	Ajusta el nivel de volumen a alto.
Bajo	Ajusta el nivel de volumen a bajo.
Desactivado	Silencia la guía de voz.

* No puede cambiar el tono de operación.

paso

3 Toque el botón atrás

: Regresar a la pantalla de ajuste.

Compruebe el filtro

Indica el uso del filtro actual.

Use como guía aproximada del tiempo restante hasta la sustitución del filtro.



paso

1 Vaya a Ajustes > Comprobación de filtros

: Seleccione "Ajuste" en la pantalla de inicio y pulse "Comprobación de filtros".

A Indica la cantidad total de agua que ha pasado a través del filtro.
(Guía aproximada del tiempo restante hasta la sustitución del filtro: Aprox. 6.000 L)
: 「」 Una marca de graduación es aprox. 1.000 L.

B Indica el tiempo total desde que se instaló el filtro.
(Guía aproximada del tiempo restante hasta la sustitución del filtro: Aprox. 1 año)
: 「」 Aprox. dos meses por graduación

Ya que la cantidad de agua usada o el tiempo durante el cual la unidad aumenta, las barras () cambian progresivamente a (). Cuando **Cambiar** se vuelve rojo, es hora de cambiar el filtro.

* Una guía aproximada del tiempo restante hasta el cambio del filtro de agua es el valor obtenido de un test usando agua con una calidad y presión estándares (Métodos de test para purificadores de agua domésticos JIS S 3201). Al usar agua del grifo general, el tiempo de sustitución podría variar de acuerdo a la calidad y presión del agua.

Cambio del filtro de agua

 Ver página ES24

<Pantalla de comprobación de filtro>

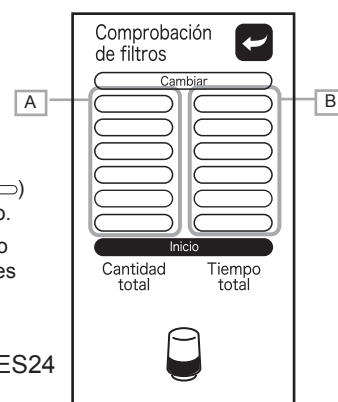

paso

2 Pulse el botón atrás

: Regresar a la pantalla de ajuste.

Ajuste del brillo

Puede ajustar el brillo de la pantalla.

paso

1 Vaya a Ajustes > Pantalla Brillo

: Seleccione "Ajuste" en la pantalla de inicio y pulse "Brillo".

paso

2 Pulse el botón (**Claro** **Natural** **Oscuro**) correspondiente al brillo deseado.

: El brillo de la pantalla seleccionado será ajustado.

paso

3 Toque el botón atrás

: Regresar a la pantalla de ajuste.

<Pantalla Brillo>

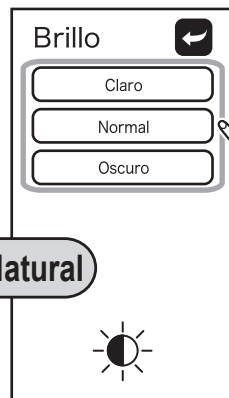

Ajuste del reposo

Si no realiza una operación durante un periodo de tiempo fijado, la pantalla y la alimentación se DESACTIVARÁN. Puede ajustar este tiempo fijado tal como desee.

Ejemplo de pantalla

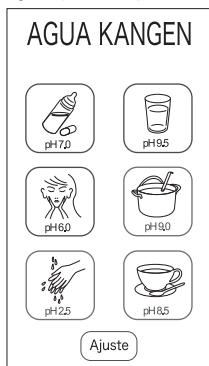

Lapso de tiempo durante el cual no se ha realizado ninguna operación.

Por defecto: 1 min



<Pantalla de DESACTIVACIÓN>



Toque la pantalla o haga correr agua a través de la unidad.

Cancelar la condición de DESACTIVADO (Alimentación ACTIVADA)

- Toque la pantalla
-La pantalla aparece.
- Haga correr agua a través de la unidad
-Se expulsa el agua procesada que ha seleccionado antes de DESACTIVAR la unidad. (Agua KANGEN)

paso

1 Vaya a Ajustes >Reposo

: Seleccione "Ajuste" en la pantalla de inicio y pulse "Reposo".

paso

2 Toque el botón (**1 min.** **2 min.** **3 min.** **4 min.** **5 min.**) correspondiente al tiempo deseado.

: Se ajustará el tiempo en el que la unidad se desactiva automáticamente

paso

3 Toque el botón atrás

: Regresar a la pantalla de ajuste.

<Pantalla Reposo>

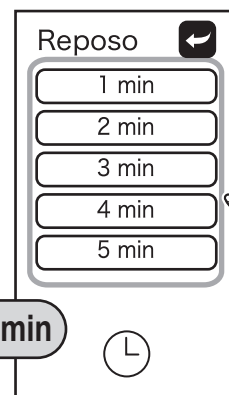

Producción de Agua KANGEN, Agua limpia, Agua della Belleza

Utilice agua a una temperatura inferior a 35 °C. (Si hace caso omiso a esta precaución, podría causar daños en el filtro y en el cuerpo principal de la unidad).

paso

1 Mueva la palanca del grifo a la posición de agua procesada.

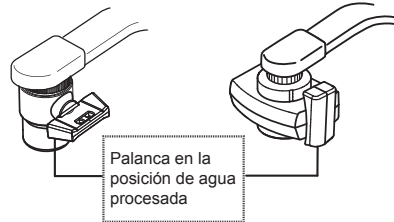

⚠ Advertencia

No puede beber Agua della Belleza.
Compruebe la página ES6 acerca del uso de agua procesada.

paso

2 Toque el botón deseado  en la pantalla.

*Alimentación encendida: Pantalla táctil o agua corriente

: Aparece el nombre del agua procesada que ha seleccionado usando la selección de pantalla, y se emite una voz. (Consulte la imagen de a continuación).

paso

3 Abra el grifo para hacer correr agua a través de la unidad.

- : El agua procesada se expulsará del tubo flexible.
- : La indicación de agua fluyendo aparece en la pantalla, y se emite una voz. (Consulte la imagen de a continuación).

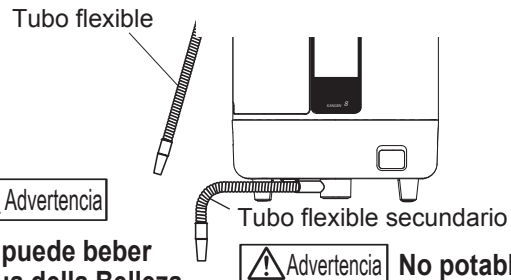

*El valor de pH varía de acuerdo a las características del agua local y de la presión del agua.

⚠ Advertencia

No puede beber Agua della Belleza.

⚠ Advertencia



No potable.

paso

4 Cierre el grifo para detener la producción de agua.

: Si desea producir agua continuamente, siga el paso **3** del procedimiento de operación.

■ Visualización en pantalla y guía de voz

Pantalla	Botón de selección	Nivel de pH	Tras tocar un botón de selección		Cuando se hace correr agua a través de la unidad	
			Sección de la pantalla	Voz	Sección de la pantalla	Voz
		pH 9.5	AGUA KANGEN	AGUA KANGEN 9.5	AGUA KANGEN »»»»»»»»	AGUA KANGEN 9.5
		pH 9.0	AGUA KANGEN	AGUA KANGEN 9.0	AGUA KANGEN »»»»»»»»	AGUA KANGEN 9.0
		pH 8.5	AGUA KANGEN	AGUA KANGEN 8.5	AGUA KANGEN »»»»»»»»	AGUA KANGEN 8.5
		pH 7.0	AGUA LIMPIA	Agua limpia	AGUA LIMPIA »»»»»»»»	Agua limpia
		pH 6.0	Agua della Belleza	Agua de belleza	Agua della Belleza »»»»»»»»	Agua de belleza

Cómo medir el valor de pH del Agua KANGEN

• Mida el valor de pH del Agua KANGEN usando el líquido de test de pH al menos una vez al mes.

pH óptimo

Intervalo de potabilidad...pH8.5~9.5

■ Acerca del líquido de test de pH

Este líquido de test se utiliza para medir periódicamente el valor aproximado del pH.

*El líquido de test de pH no puede medir el pH inferior a los 4,0.

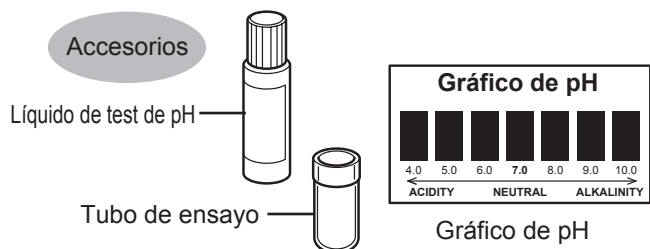

⚠ Atención

- No beba el agua del tubo de ensayo después del test.
- Mantenga el líquido de test en un lugar frío y oscuro.
- Guarde el juego de líquido de test de pH alejado del alcance de los niños.

paso

1 Ponga Agua KANGEN en el tubo de ensayo incluido a unas 0,8 pulg. (2 cm) de profundidad.

- El pH es inestable en el agua inicialmente procesada. Por lo tanto, haga correr el agua durante aproximadamente 10 segundos antes de tomar la muestra.

Tubo de ensayo →

paso

2 Añada 1~2 gotas del líquido de test en el tubo y agite bien el contenido.

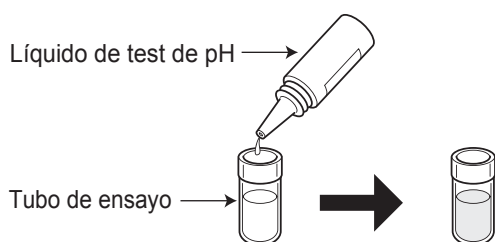

paso

3 Compare el color del agua del tubo de ensayo con el color del papel del gráfico y compruebe la concentración de pH.

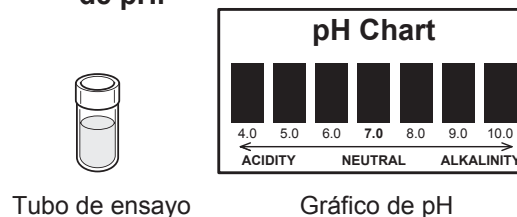

⚠ Atención

- Cuando el filtro del agua es nuevo (aprox. 1 semana), el pH es a veces ligeramente alto.
- El valor de pH varía de acuerdo a las características del agua local y de la presión del agua.

Sobre el resultado de la medición del valor de pH

Resultado de la medición de pH

No se ha obtenido un valor de pH dentro del intervalo normal.

Bajo

Aditivo mineral (opcional)

página ES22

Alto

Ajuste de pH

página ES22

Todavía alto

Utilice mezclada con agua purificada.

El valor es inferior al intervalo normal.

- [Causa]
- La dureza del agua del grifo es baja y el agua no se convierte en alcalina inmediatamente.
 - Agua de pozos u otra agua que contiene una gran cantidad de gas de dióxido de carbono.
 - La capacidad de electrolisis de la unidad ha disminuido. → E-limpieza (página ES27)

El valor es superior al intervalo normal.

- [Causa]
- El agua del grifo es muy dura y se convierte en alcalina inmediatamente.
 - El cartucho es nuevo. → Continuar usando tal como está. (Mida el pH otra vez tras una semana).

Producción de Agua Acida Fuerte / Agua KANGEN Fuerte

Utilice agua a una temperatura inferior a 35 °C. (Si hace caso omiso a esta precaución, podría causar daños en el filtro y en el cuerpo principal de la unidad).

paso 1 Mueva la palanca del grifo a la posición de agua procesada.

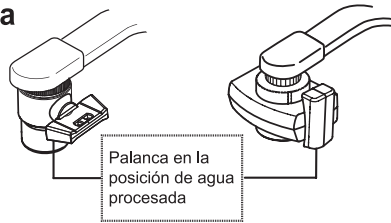

⚠ Advertencia

No puede beber Agua Acida Fuerte o Agua KANGEN Fuerte.

Cuando desee utilizar agua procesada, compruebe la página ES6.

paso 2 Instale el tanque potenciador de electrólisis.

- ① Retire la tapa del depósito y retire el tanque de potenciador de la electrólisis. Retire la tapa y coloque el promotor de la electrólisis en el tanque.
- ② Instale ① en la posición de montaje del tanque.
- ③ Sustituya la cubierta del tanque.

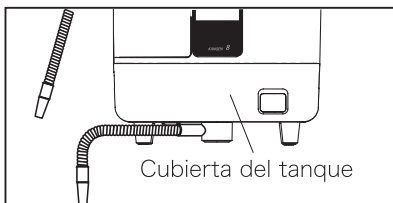
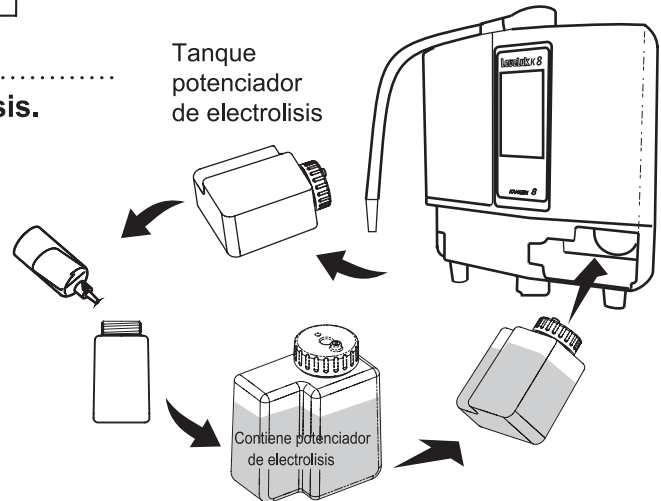

⚠ Atención

Asegúrese de instalar la cubierta del tanque antes de usarlo.

Si usa el tanque sin instalar la cubierta del tanque, no podrá reconocerlo, lo cual puede ocasionar un error.

paso 3 Toque el botón de selección  en la Pantalla de inicio.

*Alimentación encendida: Toque la pantalla o haga correr agua a través de la unidad.

Sección de la pantalla	 Voz
Agua Acida Fuerte	Agua acida fuerte

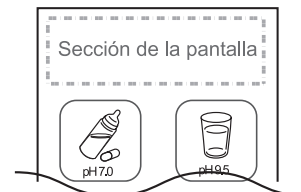

paso 4 Abra el grifo para hacer correr agua a través de la unidad.

: El Agua KANGEN Fuerte se expulsa del tubo flexible.

El Agua Acida Fuerte se expulsa del tubo flexible secundario.

Sección de la pantalla	 Voz
Agua Acida Fuerte)))))))))	Agua acida fuerte

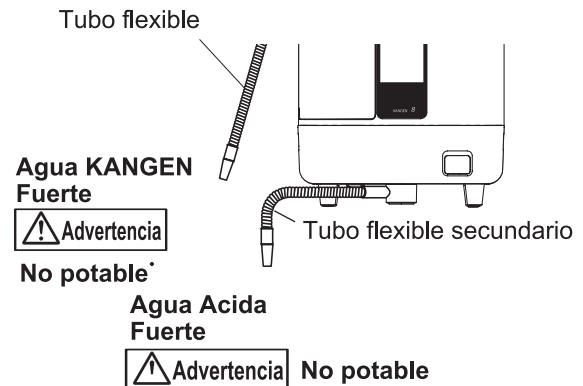

* El valor de pH varía de acuerdo a las características del agua local y de la presión del agua.

paso 5 Cierre el grifo para detener la producción de agua.

: Si desea producir agua continuamente, siga el paso **3** del procedimiento de operación.

: Seleccione otro modo y continúe haciendo correr agua hasta que el modo de limpieza se detenga.

 Ver página ES23

■ Cómo medir el valor de pH del Agua Acida Fuerte

- El líquido de test de pH no puede medir el pH inferior a los 4,0.
Para medir el valor de pH de Agua Acida Fuerte, use el papel de test de pH.

pasos

1 Vierta Agua Acida Fuerte del tubo flexible secundario a una taza.

*El pH es inestable en el agua inicialmente procesada. Por lo tanto, haga correr el agua durante aproximadamente 10 segundos antes de tomar la muestra.

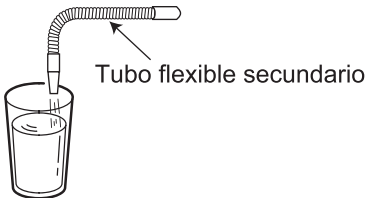

Tubo flexible secundario

pasos

2 Sumerja cuidadosamente el test de pH en la muestra de agua (menos de medio segundo). Agite el papel del test de pH para eliminar el exceso de agua.

*Si sumerge el papel de test demasiado tiempo (más de 1 segundo) el pigmento se disolverá dentro del agua de muestra, lo que dará como resultado unos resultados del test inexactos.

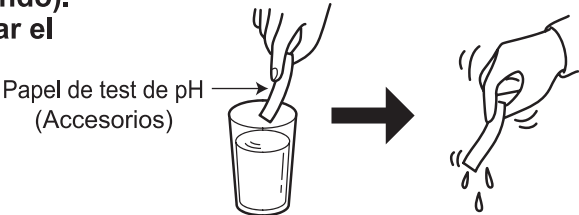

Papel de test de pH (Accesorios)

pasos

3 Contraste el color de la parte mojada del papel con el gráfico de colores en un lugar claro y bien iluminado. (menos de 5 segundos).

*La consecuencia de dejar el papel de test de pH expuesto al aire demasiado tiempo podría producir resultados inexactos.



Gráfico de color

⚠ Atención

- El papel de test de pH puede ser usado únicamente para comprobar el valor de pH de Agua Acida Fuerte.
- No lama el papel de pH. De lo contrario, enjuague inmediatamente su boca y haga gárgaras.
- El papel de test de pH debe mantenerse en un lugares frescos, secos y oscuros.
- Guarde el líquido de test y el papel fuera del alcance de los niños.

Resultado de la medición de pH

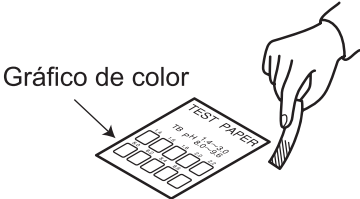
Resultado de la medición de pH

El valor de pH no cae por debajo de 2,7.

- La corriente de agua es demasiado rápida.
→ Cierre el grifo para reducir la corriente del agua.
- El tanque potenciador de electrolisis está vacío.
→ Cambie el tanque potenciador de electrolisis por uno lleno.

Ajuste de pH

Si el valor de pH se vuelve inferior (mayor) que el valor de “Guía del pH”, puede ajustar la potencia de la corriente y ajustar con precisión el valor de pH.

..... paso

1 Vaya a Ajustes > Ajuste de pH

: Seleccione “Ajuste” en la pantalla de inicio y pulse “Ajuste de pH”.

..... paso

2 Pulse [+] o [-] para ajustar la fuerza de la corriente.

Botón	Descripción
	Incrementa la corriente. El valor de pH sube.
	Disminuye la corriente. El valor de pH baja.

Por defecto: 4

(Pantalla Ajuste de pH)

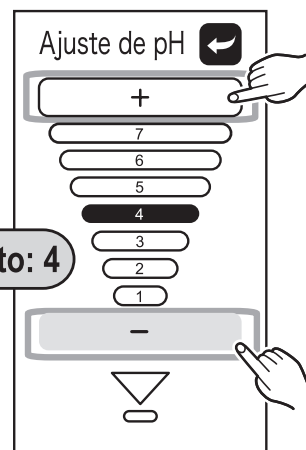

..... paso

3 Toque el botón atrás

: Regresar a la pantalla de ajuste.

Aditivo mineral (Opcional) Intervalo potable: pH8,5 ~ 9,5

Si el valor de pH permanece inferior al intervalo normal a pesar de llevar a cabo un ajuste, añada lactato cálcico (debe adquirirse por separado). Si el valor de pH está dentro del intervalo normal, no hay necesidad de añadir lactato cálcico.

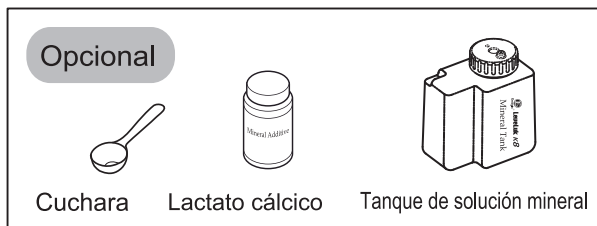

Opcional

Cuchara Lactato cálcico Tanque de solución mineral

..... paso

1 Coloque 20 g de lactato cálcico en el tanque de solución mineral y añada 400 ml de agua y, a continuación, cierre el tapón y agite bien.



..... paso

2 Instale el tapón de solución mineral del paso 1 en la posición de la parte inferior derecha del cuerpo principal de la unidad del tanque.

..... paso

3 Vaya a Ajustes > Aditivo mineral

: Seleccione “Ajuste” en la pantalla de inicio y pulse “Ajuste de pH”.

..... paso

4 Toque **Sí** y, a continuación toque el botón

..... paso

5 Seleccione el Agua KANGEN deseada.

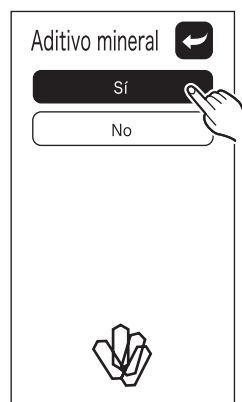

Atención

- Para asegurarse de que el tanque sea reconocido correctamente, asegúrese de instalar la cubierta del tanque antes de utilizar la máquina.
- El lactato cálcico (opcional) incrementa la concentración de calcio en el Agua KANGEN.
- Después del uso, lave el interior del tanque de solución mineral de manera que no quede lactato cálcico y, a continuación, elimine restos de humedad y deje que el tanque se seque.

Acerca de la limpieza automática

Los depósitos de calcio en los electrodos del tanque de electrolisis podrían resultar en agua degradada. Esta unidad limpia automáticamente el tanque.

Renovación de KANGEN

Cuando el Agua KANGEN o Agua della Belleza han sido usadas durante más de 10 minutos.

Cuando el grifo está cerrado

Se produce Renovación de KANGEN (aprox. 10 segundos).



Atención

No utilice el agua que sale del tubo o de la manguera.

<Visualización de la pantalla>

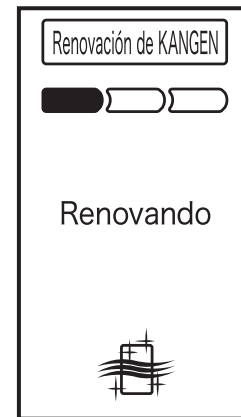

Limpieza

- Cuando se va a seleccionar otro modo de agua procesada tras hacer Agua Acida Fuerte.
- Cuando la unidad no se ha utilizado durante más de 24 horas.

* Cuando la limpieza se va a llevar a cabo al inicio de la próxima operación de agua procesada, aparecerá una indicación "Aviso de limpieza".



Atención

- Mientras la unidad está produciendo los tipos de agua enumerados anteriormente, la unidad no cambiará automáticamente al modo de limpieza automático. La unidad se limpiará automáticamente la próxima vez en que la unidad entre en producción.

Cuando se hace correr agua a través de la unidad

Llevar a cabo la limpieza (aprox. 30 segundos)

Mientras continúa haciendo correr agua a través de la unidad, espere hasta que se haya completado la limpieza.



Atención

No utilice el agua que sale del tubo o de la manguera.



Voz

"Iniciar el ciclo de limpieza."



"El ciclo de limpieza ha finalizado."

<Visualización de la pantalla>

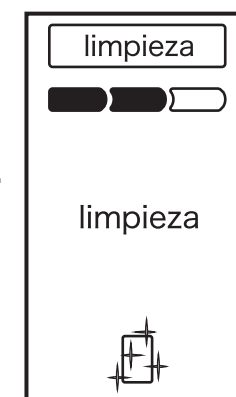
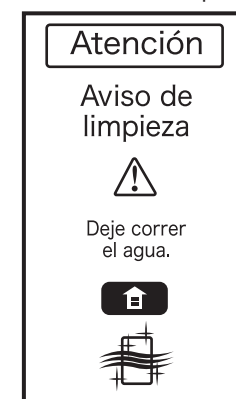

Cambio del filtro de agua

El filtro de agua es un accesorio estándar que viene con una unidad nueva. (Hay disponibles filtros de agua de carbono activo de repuesto. Póngase en contacto con su distribuidor local).

Guía para cambiar el filtro de agua

Cantidad total de agua que ha pasado a través del filtro: 6.000 litros (a)

Periodo de uso:
Aproximadamente 1 año

El volumen del flujo de cada tipo de agua procesada es extremadamente pequeño (obstruido).

(a) Valor indicado en Métodos de test para purificadores de agua domésticos JIS S 3201.

Atención Guía aproximada sobre el periodo de uso

• Al usar agua del grifo general, el tiempo de sustitución podría variar de acuerdo a la calidad y presión del agua.

Comprobación de filtros



Ver página ES16

■ Puede comprobar la condición de uso del filtro de limpieza observando la pantalla. Utilice la indicación de la pantalla para ayudarle a preparar un filtro nuevo.

Notificación que indica el cambio del filtro de agua

Cuando se alcance la cantidad total de agua que ha pasado por la unidad o el tiempo de uso de la unidad alcanza el valor aproximado en el que el filtro debe ser sustituido, será notificado mediante una visualización en pantalla y una guía de voz.

Voz

「aviso de cambio de filtro」

Atención

- El mensaje no aparece mientras corre el agua.
- No se emite ninguna notificación dándole instrucciones para cambiar el filtro debido a la obstrucción.

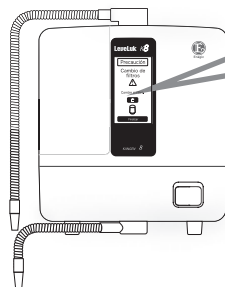

*Sustituya el filtro si el agua huele o tiene un sabor extraño, incluso si no se ha emitido la notificación del cambio del filtro.

Botón	Significado
	Regresar a la pantalla de inicio. (5 segundos)

Cuando aparece la indicación "Cambiar filtro"

Cambie el filtro de agua por uno nuevo.

→ A la página siguiente

Cuando no pueda sustituir el filtro inmediatamente,

→ Toque el botón **Finalizar**

*Si el cambio del filtro no ha sido completado, la indicación "Cambiar filtro" reaparecerá tras unas 2 semanas. Si continua utilizando un filtro que ha excedido su tiempo de sustitución objetivo, es posible que la unidad funcione mal, por lo que debe cambiar el filtro tan pronto como sea necesario el cambio.

■ Cómo cambiar el filtro de agua

⚠ Atención

- No tire del enchufe o de los conectores.
- No vuelque la unidad ni apunte el tubo flexible hacia arriba
- Cambie el filtro de agua tras detener el agua.

paso

1 Extraiga la cubierta del filtro.

Mientras pulsa la marca de la flecha () en el lateral de la unidad, deslice la cubierta hacia arriba y sáquela.

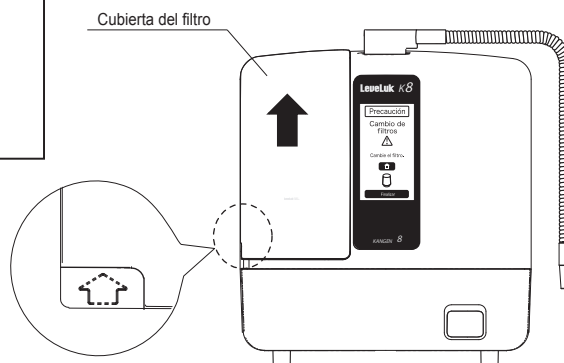

paso

2 Cambie el filtro de agua.

Deslice la perilla del recipiente hacia la derecha y libere el recipiente y, a continuación, tire del filtro hacia arriba y sáquelo.

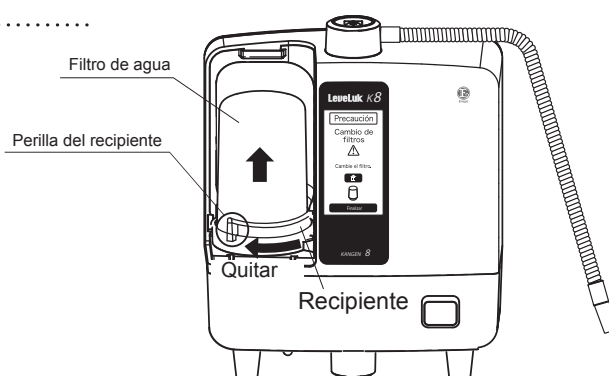

⚠ Atención

Tenga cuidado con las fugas de agua del filtro al extraer el filtro.

paso

3 Instale un filtro de sustitución.

Compruebe para asegurarse de que las juntas tóricas antiguas no permanezcan en la bandeja del filtro y, a continuación, pulse el filtro de recambio hacia adentro mientras permanece atento a la posición de instalación. Instale el recipiente y, a continuación, deslice la perilla del recipiente hacia la derecha y bloquéela en su lugar.

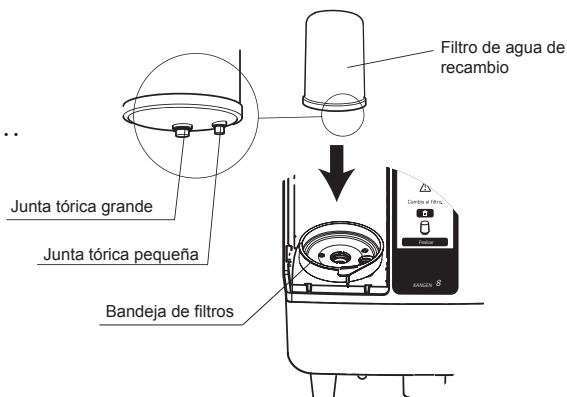

⚠ Atención

- Compruebe visualmente si las dos juntas tóricas han sido instaladas en el filtro de agua.
- Compruebe visualmente si el recipiente está seguro en su sitio.

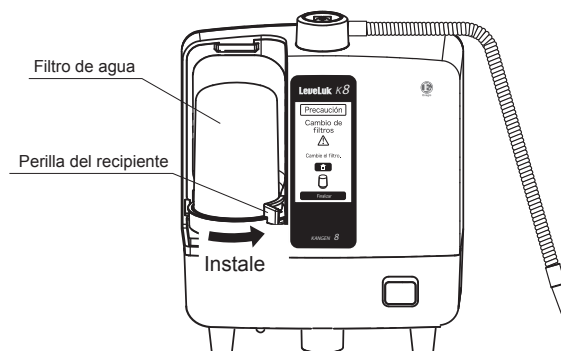

Continúa en la página siguiente.

paso

4 Sustituya la cubierta del filtro de agua.

Ajuste las tres pestañas en la parte inferior y, a continuación, deslice la cubierta hacia abajo y junte las pestañas con las pestañas de la parte superior.

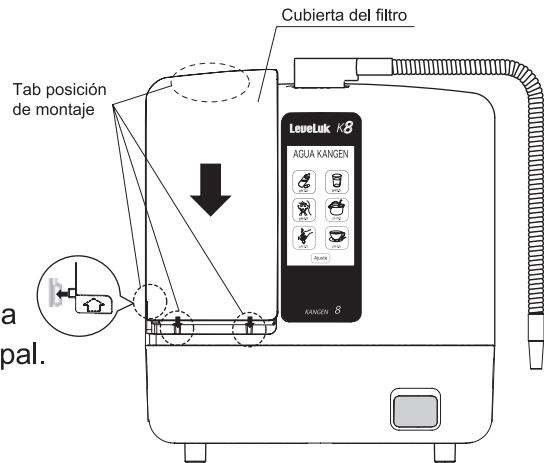

Al usar nuestro filtro especificado

El historial del filtro se reinicia automáticamente y la visualización en pantalla vuelve a la pantalla principal.

“Se ha configurado el filtro”

Al usar un filtro no especificado



Toque el botón **Finalizar**

En el caso siguiente, la unidad no será capaz de reconocer el filtro
- El filtro instalado no es un filtro genuino,

botón	sujeto
	Regresar a la Pantalla de inicio. (solo 5 segundos)



Toque el botón Aceptar **OK**
Regresar a la Pantalla de inicio.

Atención

Si el filtro ha sido sustituido por uno no genuino, la cantidad de agua que ha pasado a través no se reconocerá correctamente, y tras unas 2 semanas el mensaje “Cambio de filtros” será visualizado. El uso de un filtro no genuino podría causar una avería de la unidad. En tal caso la garantía se considerará no válida.

Atención

- Haga pasar agua a través de la máquina durante 3 minutos cuando utilice por primera vez un filtro nuevo.
- Asegúrese de que los filtros de agua gastados (combustibles) cumplen las regulaciones de la región. (El material del filtro de agua es resina ABS. Consulte las especificaciones del estándar ES35 acerca del material de filtraje interior).

Extraiga el calcio adherido al interior de la unidad.

⚠ Atención

Elementos a obtener

agua: 400ml	Polvo de limpieza	Tanque de limpieza	cartucho de limpieza	Tapón (rojo: 1 pz.)

- Use dos paquetes de nuestro polvo de limpieza para una operación de limpieza. El uso del polvo de otro fabricante podría causar daños a la unidad.
- Si la solución de limpieza entra en sus ojos, láveselos inmediatamente hasta eliminarla.
- Utilice el polvo de limpieza una vez cada semana o cada dos semanas.

El polvo de limpieza contiene ácido cítrico, el que se utiliza de manera común como aditivo para los alimentos y es inofensivo.

⚠ Asegúrese de cerrar el grifo y de apagar la unidad antes de la limpieza.

Vaya a Ajustes >E-limpieza

: Seleccione "Ajuste" en la pantalla de inicio y pulse "E-limpieza".

Tiempo necesario para la limpieza: Aprox. 3 horas

: El procedimiento de limpieza se visualizará en la pantalla. Lleve a cabo la limpieza de acuerdo a este procedimiento.

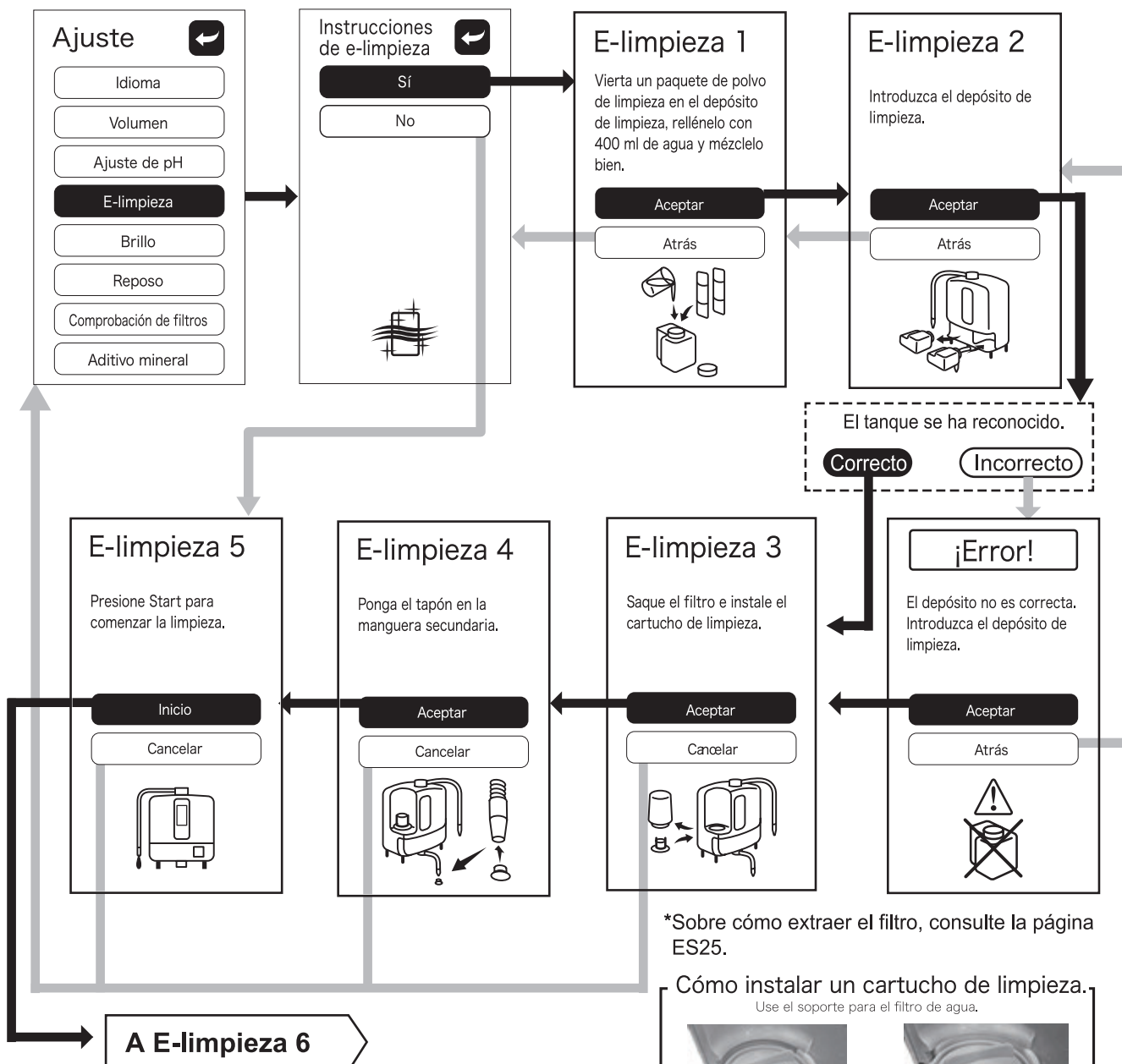

*Sobre cómo extraer el filtro, consulte la página ES25.

Cómo instalar un cartucho de limpieza.

Use el soporte para el filtro de agua.



⚠ Para asegurarse de que el tanque sea reconocido correctamente, asegúrese de instalar la cubierta del tanque antes de usarlo.

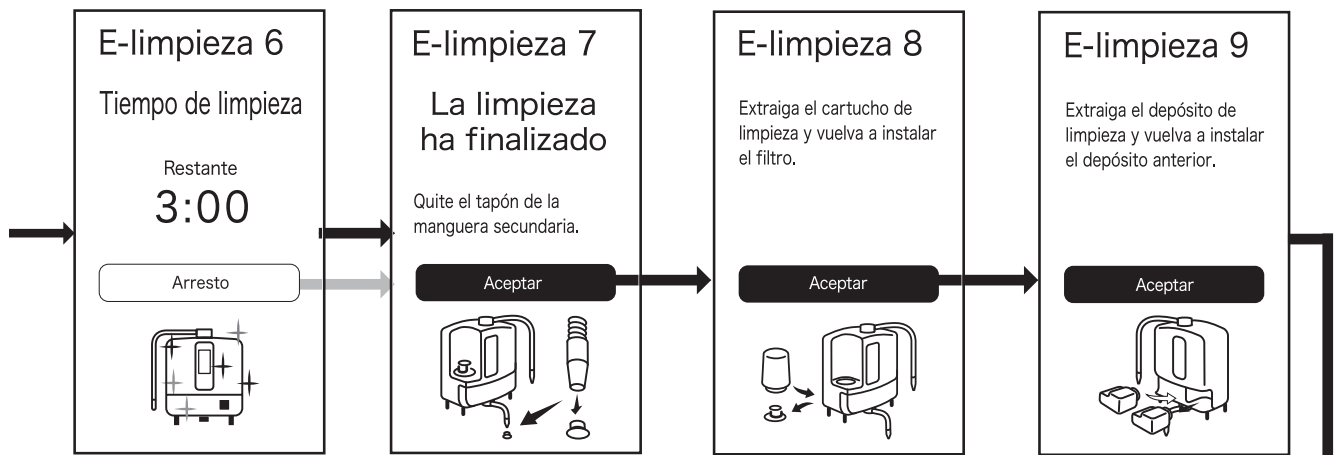

Atención

El agua que sale del tubo o de la manguera es agua de limpieza y, por lo tanto, no la utilice.

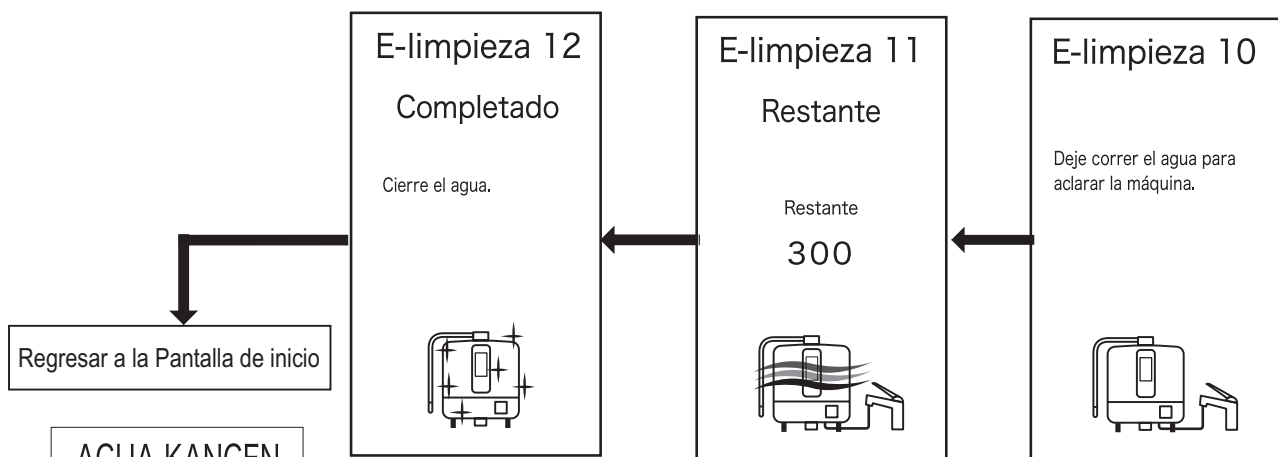

AGUA KANGEN



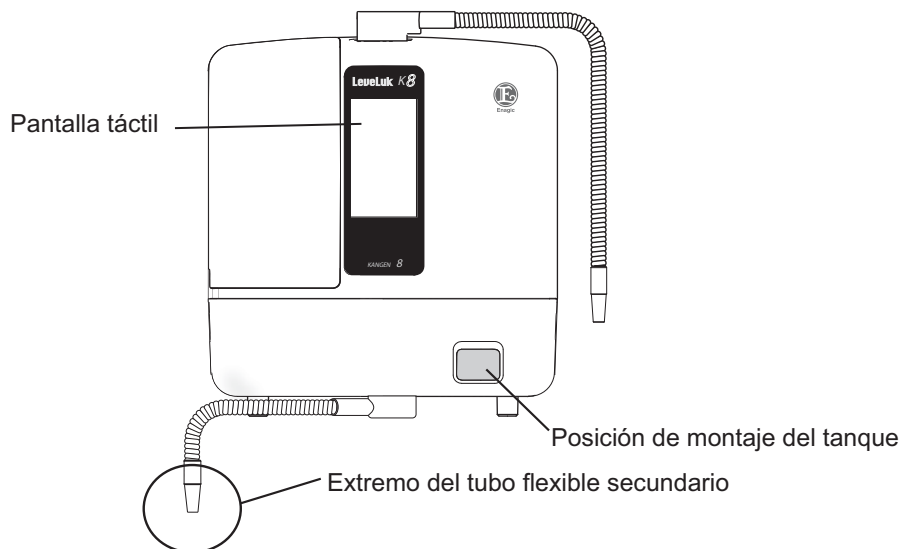

pH7.0	pH9.5
pH6.0	pH9.0
pH2.5	pH8.5

Ajuste

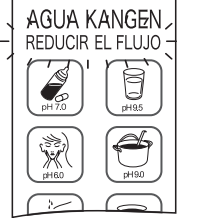

Cuando aparece esta pantalla

Si se visualiza uno de los siguientes mensajes en la pantalla, lleve a cabo la acción correspondiente. Si el mensaje permanece visualizado a pesar de haber tomado una acción correctiva, desenchufe la unidad y póngase en contacto con el distribuidor al que ha comprado la unidad.

Visualización de la pantalla	Causa y acción necesaria	
	<p>Este mensaje se visualiza si se hace correr agua caliente a una temperatura de al menos 40 °C a través de la unidad y el dispositivo de protección de agua caliente entra en funcionamiento.</p> <p>Voz</p> <p>Protección contra el agua caliente</p>	<p>Detenga el flujo de agua caliente a través de la unidad inmediatamente y haga correr agua a través de ella a una temperatura no superior a los 35 °C. Este mensaje desaparece cuando la temperatura del interior del cuerpo principal de la unidad cae.</p>
	<p>Este mensaje se visualiza cuando la temperatura del interior de la unidad sube y entra en funcionamiento el dispositivo de detección de la temperatura.</p> <p>Voz</p> <p>Protección contra el calor</p>	<p>Cierre el grifo y desactívelo. A continuación, espere durante 30 minutos o más dependiendo del entorno.</p>
	<p>Voz</p> <p>Desenchufe la máquina</p>	<p>Cierre el grifo y desactívelo. A continuación, espere durante 30 minutos o más dependiendo del entorno.</p>
	<p>Este mensaje se visualiza cuando el flujo del agua es demasiado lento.</p> <p>Voz</p> <p>Aumente el flujo</p>	<p>Aumente el flujo del agua.</p>
	<p>Este mensaje se visualiza cuando el flujo del agua es demasiado rápido.</p> <p>Voz</p> <p>Disminuya el flujo</p>	<p>Disminuya el flujo del agua.</p>

Continúa en la página siguiente.

Visualización de la pantalla

Causa y acción necesaria

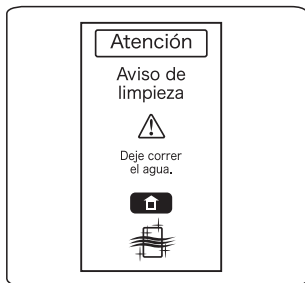

Este mensaje se visualiza cuando la limpieza se debe llevar a cabo al principio de la próxima operación de procesado de agua.

Haga correr agua hasta que la notificación desaparezca (aproximadamente 30 segundos).

Regresar a la pantalla de inicio.

Ver página ES23



Cuando el filtro del agua necesita ser cambiado.

Cambie el filtro del agua.



Voz
aviso de cambio de filtro

Regresar a la pantalla de inicio.

Ver página ES24



Este mensaje se visualiza cuando se ha instalado un filtro no especificado.

Esto puede causar, a veces, una reducción de la función. Utilice nuestro filtro especificado.

Regresar a la pantalla de inicio.

Ver página ES26



Este mensaje se visualiza cuando el potenciador de electrólisis se usa por completo mientras se está haciendo Agua Acida Fuerte, o cuando no hay un potenciador de electrólisis en el tanque.

Cierre el grifo y añada potenciador de electrólisis antes del uso.



Voz
Rellene el potenciador de electrólisis

Regresar a la pantalla de inicio.



Este mensaje se visualiza cuando el tanque potenciador de electrólisis no está instalado.

Cierre el grifo e instale el potenciador de electrólisis antes del uso.



Voz
Instale el depósito de potenciador de electrólisis

Regresar a la pantalla de inicio.



Este mensaje se visualiza cuando el tanque de solución mineral no está instalado.

Cierre el grifo e instale el tanque de solución mineral antes del uso.



Voz
Instale el depósito de solución mineral



Regresar a la pantalla de inicio.



Resolución de problemas

Problema	Causa	Remedio
No se visualiza nada.	El cable de alimentación no está conectado a la salida de la toma de alimentación de la unidad.	Compruebe la conexión.
La pantalla desaparece repentinamente.	Función reposo	Ver página ES17.
El agua no corre en tiempo frío.	El interior de la unidad está congelado.	Eleve la temperatura ambiente y espere a que se funda.
La salida para todos los tipos de agua está bajando.	El flujo de agua (presión) es bajo.	Abra más el grifo.
	El filtro de agua se ha obstruido.	Cambie el filtro de agua por uno nuevo.
	Tiempo de limpieza.	Lleve a cabo limpieza con polvo.
El Agua KANGEN huele a cloro.	El rendimiento del filtro de purificación de agua se ha reducido.	Cambie el filtro de agua por uno nuevo.
Si el material está flotando o se ha establecido en el Agua KANGEN.	Calcio procesado por electrolisis.	Inofensivo
	Tiempo de limpieza.	Lleve a cabo limpieza con polvo.
El interior de la segunda manguera de agua tiene manchas oscuras.	Se ha adherido material oxidante, como por ejemplo hierro.	Inofensivo
Caída del valor de pH al procesar Agua KANGEN y Agua della Belleza.	Acumulación de calcio en la célula ionizante.	 Toque el botón Belleza y haga correr agua durante 1 minuto para limpiar la célula ionizante.
	Tiempo de limpieza.	Lleve a cabo limpieza con polvo.

Precauciones de seguridad

■ Para evitar lesiones o un accidente, siga las siguientes reglas.

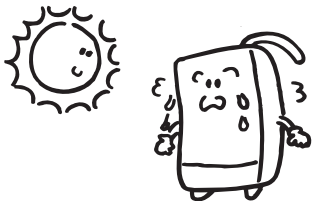
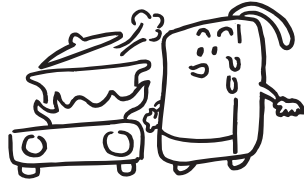
 Advertencia	
 Prohibido	<ul style="list-style-type: none"> ● Las personas con las condiciones siguientes deben obtener la aprobación de un médico o farmacéutico antes de beber Agua KANGEN generada con este procesador de agua. ● Tenga en cuenta las siguientes precauciones antes de beber Agua KANGEN. <ul style="list-style-type: none"> ▪ No tome medicación alguna con Agua KANGEN. ▪ Si experimenta molestias con su salud, consulte con su médico o farmacéutico. ▪ Si se encuentra bajo tratamiento médico, o si está siguiendo un tratamiento médico, o si experimenta anomalía física, póngase en contacto con su médico o farmacéutico antes de usar. ● Utilice solamente agua tratada municipalmente aprobada para el consumo humano como por ejemplo agua del grifo. <ul style="list-style-type: none"> ▪ El ratio de eliminación de cloro de la unidad y el valor de pH podrían variar dependiendo de la calidad del agua o de localidades distintas.
	<ul style="list-style-type: none"> ● Supervise a los niños y a las personas mayores cuando usen la máquina. ● Este aparato puede usarse por niños a partir de los 8 años y por personas con capacidades físicas, sensoriales o mentales reducidas o con falta de experiencia y conocimiento, siempre y cuando se haya supervisado o dado instrucciones acerca del uso de la aplicación de un modo seguro y se hayan entendido los peligros relacionados. Los niños no deben jugar con el aparato. La limpieza y el mantenimiento del usuario no debe llevarse a cabo por niños sin supervisión.
	<p>Si no se cumple con todas las advertencias siguientes podría causar descargas eléctricas, incendios o accidentes que pueden resultar en lesiones personales severas y/o daños a la propiedad.</p> <ul style="list-style-type: none"> ● No salpique agua o aceite en el cuerpo. ● Nunca ejecute la unidad con un cable de alimentación dañado. ● No manipule o intente reparar la unidad.

 Atención	
<ul style="list-style-type: none"> ● Evite la luz solar directa. <ul style="list-style-type: none"> - Podría hacer que la unidad se doble o retuerza.- 	<ul style="list-style-type: none"> ● No coloque la unidad cerca de objetos calientes o en la presencia de gas corrosivo. <ul style="list-style-type: none"> - Podría dañar la unidad o hacer que la unidad se doble o retuerza.- 
<ul style="list-style-type: none"> ● Nunca coloque nada encima de la unidad. <ul style="list-style-type: none"> - Podría causar daños o caídas.- 	<ul style="list-style-type: none"> ● No use disolventes, benceno, limpiadores o detergentes con base de cloro para la limpieza. <ul style="list-style-type: none"> - Podría dañar la unidad. 

⚠ Atención

- **Nunca haga correr agua caliente (40 °C o más) dentro de la unidad.**

- Podría causar daños o un funcionamiento incorrecto.-

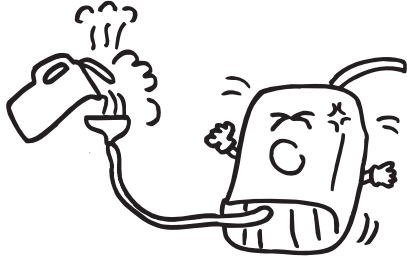

- **No utilice agua salada o agua excesivamente dura.**

- La unidad podría dañarse, o su vida útil se acortará.-

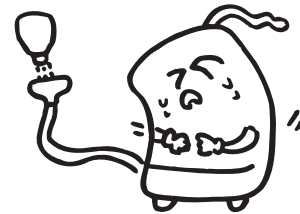

- **No utilice la unidad cuando la manguera de agua secundaria se encuentra en una posición elevada.**

- El agua no puede salir de la unidad y por lo tanto podría causar daños.-

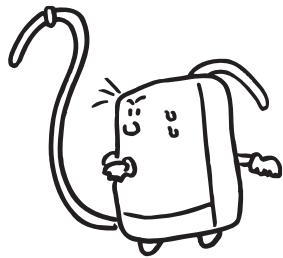

- **Si desea mover la unidad, primero saque el tanque potenciador de electrolisis.**

- Una fuga del potenciador de electrolisis podría causar problemas.-

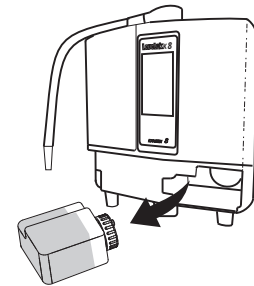

Observe

- **No utilice agua procesada en acuarios o para los animales domésticos.**

- La unidad podría dañarse, o su vida útil se acortará.-

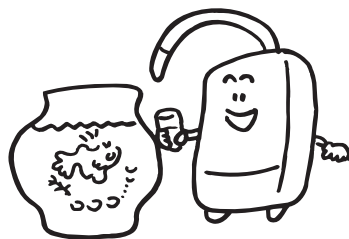

- **Al utilizar la unidad en un sitio con temperaturas frías, evite el uso de agua muy fría en la unidad (cuando no utilice la unidad durante un periodo de tiempo largo, saque el filtro de agua y manténgalo separadamente de la unidad. En ese momento, no toque el interruptor de reinicio).**

- De lo contrario podría resultar en daños o un funcionamiento incorrecto-



① Tubo flexible

32 pulg./800 mm de longitud

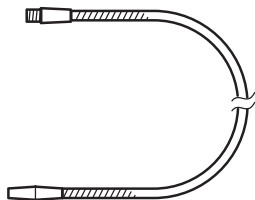

② Manguera de suministro de agua

(40 ~ 200 pulg./1 ~ 5 m)



③ Manguera de agua secundaria

(40 ~ 200 pulg./1 ~ 5 m)

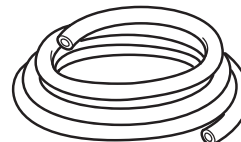

⑤ Juego de tanque de solución mineral

- Tanque de solución mineral
- Lactato cálcico 200 g

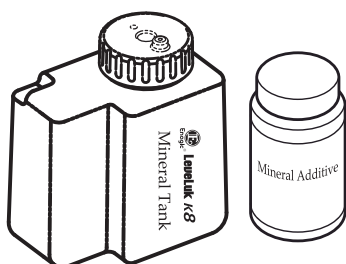

⑥ Reforzador líquido de electrólisis



⑦ Juego de tanque de limpieza

- Tanque de limpieza
- Polvo de limpieza (6 uds.)

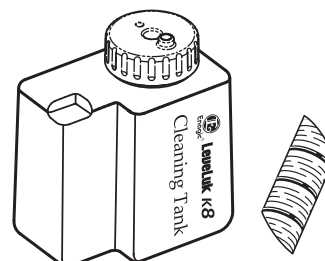

⑧ F-8

Filtro de agua para la sustitución
Tipo de carbono activo

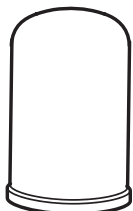

⑨ Polvo de limpieza

(24 uds.)



⑩ Adaptador de tornillos.



Instale la tubo secundario.

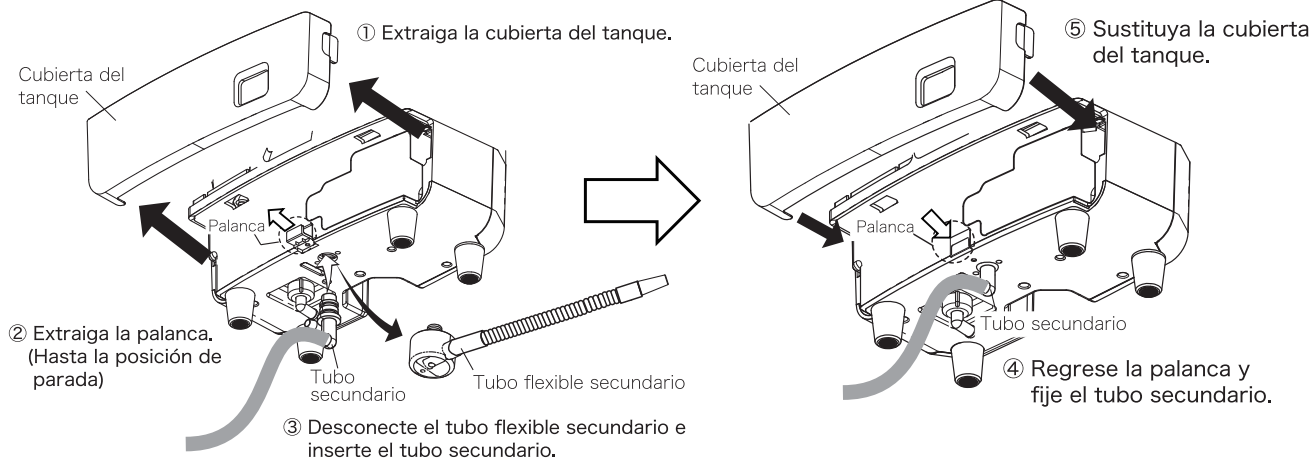

■ Especificaciones estándar

Nombre del elemento		Leveluk KANGEN8		
Especificaciones de la alimentación de agua y conexión		Desviador de una vía		
Corriente nominal del suministro de alimentación eléctrica		100 - 240 V AC 50 / 60Hz 2.6 - 1.1 A		
Consumo de alimentación eléctrica		Aprox. 230 W (Si la producción se realiza a un nivel de pH KANGEN alto)		
Unidad principal	dimensiones	Aprox. A 13.6 x a 11 x e 5,8 (pulg.) / A 34.5 x a 28 x e 14,7 (cm)		
	peso	5 kg / 11 lbs		
Sistema de ionización		Sistema de ionización continuo (Sensor con tasa de flujo integrado)		
Electrolisis	Agua KANGEN	0.92 gal. /min. (3.5 L / min.)		
	Presión aprox. de la alimentación de agua	14.3 psi / 100 kPa		
	Agua Acida Fuerte	0.34 gal. /min. (1.3 L / min.)		
	Presión aprox. de la alimentación de agua.	14.3 psi / 100 kPa		
	Ajustes de la capacidad de electrolisis	7 niveles	Agua KANGEN a 3 niveles (Aprox. pH 8,5/pH 9,0/pH 9,5) Agua limpia (Aprox. pH 7,0) Agua della Belleza (Aprox. pH 6,0) Agua Acida Fuerte (Aprox. pH 2,5) Agua KANGEN Fuerte (Aprox. pH 11,0)	
	Sistema de limpieza de la célula de ionización	· Cuando el Agua KANGEN o Agua della Belleza han sido usadas durante más de 10 minutos (10 segundos cuando se detiene el agua) · Cuando no se hace correr agua a través de la unidad durante 24 horas (30 segundos)		
	Materiales del electrodo y de la célula de ionización	Titanio chapado con platino		
Filtro de agua	Material del filtro	Carbono activado granulado anti-bacterias, sulfito de calcio		
	Sustancia extraíble	Cloro estético, gusto y olor hasta 1.500 galones		
	Sustancia no extraíble	Iones de metal/sal disuelta en el agua del grifo original		
	Intervalo de sustitución	Cuando el agua pasa a través de la unidad durante aproximadamente un año, o han pasado unos 6.000 litros a través de ésta (Varía dependiendo de la región y de la calidad del agua)		
Presión de agua aplicable		50kpa ~ 500kpa (Aprox.0.5 kgf/cm ² ~ 5 kgf/cm ²)		
Temperatura de agua disponible		5 ~ 35 °C / 41 ~ 95 °F		
Potenciador de electrolisis (para la producción de Agua Acida Fuerte)		Tipo de aditivo para la disolución a la fuerza		
Indicación acerca de la necesidad de rellenar el potenciador de electrolisis (cloruro sódico)		Guía de voz, mensaje LCD		
Dispositivo protector		Fusible actual 250V - 5A Exceso de calentamiento		
Dispositivo detectivo		Detección del aumento de temperatura y agua caliente		

- El diseño y las especificaciones están sujetos al cambio para la mejora del producto sin previo aviso.
- La capacidad de procesamiento de electrolisis y la vida útil del filtro dependen principalmente de la calidad del agua y de cómo se ha utilizado la máquina.

Servicio de postventa

Garantía

- Mantenga la garantía incluida en un lugar seguro para futuras consultas.

Si necesita reparaciones durante el periodo de garantía

- En caso de necesitar reparación, póngase en contacto con su distribuidor local.
(Lea detenidamente la garantía; algunas reparaciones no podrían estar cubiertas por la garantía).

⚠ Atención *Es posible que se apliquen tarifas si su reparación se debe a cualquiera de las siguientes razones.

1. Problemas causados por una manipulación no indicada en el "Manual de funcionamiento".
2. Problemas o daños debidos al uso de agua potable diferente al agua potable municipal.
3. Problemas o daños causados por desastres naturales, como por ejemplo, terremotos, incendios o inundaciones.
4. Caída del producto o daños causados durante el transporte.
5. Daños causados por el uso de voltaje incorrecto.
6. Sustitución de los consumibles.
7. Sustitución del electrodo gastado.
8. Problemas resultantes de uso incorrecto o incumplimiento del mantenimiento regular.
9. Problemas resultantes de la manipulación o alteración.
10. Problemas causados por sedimentos o depósitos de cal.

Si necesita una reparación después del vencimiento de la garantía

- Póngase en contacto con su distribuidor local. La reparación podría estar disponible bajo solicitud y los costos correrán a cargo del propietario.

Otros

- Si tiene alguna duda acerca del producto, póngase en contacto con su distribuidor.
- Para usar solamente con agua fría.
- No utilice con agua microbiológicamente no segura o de calidad desconocida sin la desinfección adecuada antes o después del sistema.

⚠ Advertencia



Bajo ninguna circunstancia el propietario podrá modificar, reacondicionar o reparar el producto, ya que podría causar incendios o descargas eléctricas.
Cualquier consecuencia resultante de dichas acciones no será responsabilidad del fabricante.

Conteúdos

PRECAUÇÕES IMPORTANTES / GUARDE ESTAS INSTRUÇÕES	PO 2
INSTRUÇÕES DE LIGAÇÃO À TERRA	PO 3
Introdução	PO 4
Precauções na utilização de ÁGUA DE BELEZA e ÁGUA ÁCIDA FORTE e também de ÁGUA KANGEN	PO 5
Características	PO 6
Confirmar os acessórios	PO 7
Nome de cada peça	PO 8
Ecrã táctil	PO 9
Instalação	PO10
Instalar o desviador	PO11
Configurar a unidade	PO13
Sobre o cabo de alimentação	PO15
Menu de definição	PO16
• Idioma / • Volume Orientação por Voz	
• Brilho / • Suspensão	
Verifique o filtro	PO16
A produzir Água KANGEN, Água limpa, Água de beleza.	PO18
• Como medir o valor de pH em ÁGUA KANGEN	
ÁGUA ÁCIDA FORTE / ÁGUA KANGEN FORTE	PO20
• Como medir o valor de pH em ÁGUA ÁCIDA FORTE	
Definição de pH	PO22
Aditivo Mineral	PO22
Sobre a auto-limpeza	PO23
Substituir o filtro de água	PO24
• Guia para substituir o filtro de água	
• Notificação de que é necessário substituir o filtro de água	
Limpeza Electrónica	PO27
Quando este ecrã aparece	PO29
Resolução de Problemas	PO31
Precauções de Segurança	PO32
Opções	PO34
Especificações Padrão	PO35
Serviço Pós-venda	PO36

Neste manual

Em relação à “Água eletrolítica alcalina” e à “Água eletrolítica ácida” exibidas no “Gerador de água eletrolítica para uso doméstico” JIS T2004, usamos o termo técnico de “ÁGUA KANGEN” e “ÁGUA DE BELEZA”.

PRECAUÇÕES IMPORTANTES

• LEIA TODAS AS INSTRUÇÕES ANTES DE UTILIZAR:

PERIGO – Para reduzir o risco de eletrocussão:

- 1.Desligue sempre este produto imediatamente depois de usar.
- 2.Não use enquanto toma banho.
- 3.Não coloque ou armazene o produto onde este possa cair ou ser puxado para a banheira ou lavatório.
- 4.Não coloque ou deixe cair dentro de água ou outros líquidos.
- 5.Não pegue num produto que tenha caído na água. Desligue imediatamente.

AVISO – Para reduzir o risco de queimaduras, eletrocussão, incêndio ou ferimentos às pessoas.

- 1.Um produto nunca deve ser deixado sem supervisão quando ligado à tomada.
- 2.É necessária uma supervisão rigorosa quando o produto é usado por, em ou perto de crianças ou inválidos.
- 3.Use este produto apenas para o seu uso previsto como descrito neste manual. Não utilize acessórios não recomendados pelo fabricante.
- 4.Nunca opere este produto se este tiver um cabo ou uma ficha danificada, se não estiver a funcionar corretamente, se tiver caído, tenha sido danificado ou tenha caído na água. Devolva o produto a um centro de assistência para ser examinado e reparado.
- 5.Mantenha o fio longe de superfícies quentes.
- 6.Nunca use enquanto estiver a dormir ou sonolento.
- 7.Nunca deixe cair nem introduza algum objeto em qualquer abertura ou mangueira.
- 8.Não use no exterior ou opere onde estão a ser usados produtos aerossóis (spray) ou onde está a ser administrado oxigénio.
- 9.Ligue este produto a uma tomada ligada à terra corretamente. Consulte as instruções de ligação à terra.

GUARDE ESTAS INSTRUÇÕES

- a) Este manual contém instruções para limpeza, manutenção pelo utilizador e operações adequadas recomendadas pelo fabricante, tais como lubrificação e não lubrificação deste aparelho. Todos os serviços exigidos por este produto têm de ser realizados por um representante de serviço autorizado, o que significa que este produto não contém peças que possam ser reparadas pelo utilizador. Este produto é para utilização doméstica, conforme descrito neste manual e noutra documentação fornecida com o produto.
- b) Quando um produto que utiliza um limitador térmico de reinicialização automática (que desliga a totalidade do produto) é usado, por favor, consulte este manual para obter instruções e avisos.
- c) Enquanto o produto estiver a ser usado, por favor, consulte este manual para uma manutenção do cabo adequada.
- d) O produto foi concebido para ser usado com água, aditivos, amaciadores ou um produto que depende da condutividade da água para operações normais (produtos de tipo eletrodo). O uso de bicarbonato de sódio, sal ou outras substâncias para melhorar a condutividade da água é estipulado.
Por favor, consulte este manual para obter instruções específicas sobre os líquidos ou aditivos adequados e a quantidade exata a ser usada em conjunto com o produto.

INSTRUÇÕES DE LIGAÇÃO À TERRA

Este produto deve ser ligado à terra. No caso de um curto circuito elétrico, a ligação à terra reduz o risco de choque elétrico fornecendo um fio de escape para a corrente elétrica. Este produto está equipado com um cabo com um fio de terra com uma ficha de ligação à terra. A ficha tem de estar ligada a uma tomada que esteja corretamente instalada e ligada à terra.

PERIGO – O uso incorreto da ficha de ligação à terra pode resultar em risco de choque elétrico. Se for necessária a reparação ou substituição do cabo ou da ficha, não ligue o fio de terra a nenhum terminal de lâmina plana. O arame com isolamento com uma superfície exterior verde com ou sem riscas amarelas é o fio de ligação à terra. Contacte um electricista ou um funcionário se não compreender completamente as instruções de ligação à terra ou se tiver dúvidas quanto ao produto estar ligado à terra corretamente.

Para todos os outros produtos ligados com cabos com ligação à terra:

Este produto está equipado com um cabo de alimentação intercambiável para permitir a ligação com todos os tipos de energia elétrica. (100 v-240 v) 50-60 Hz. Assegure-se de que a ficha e o terminal têm a mesma configuração. Não use adaptadores com este produto. Se não encaixar, contacte o distribuidor onde comprou esta máquina para adquirir a ficha de alimentação correta.

Cabos de extensão:

Se for necessário utilizar uma extensão, utilize apenas uma extensão de três fios que tenha uma ficha de ligação à terra de três lâminas e um recetáculo de três entradas que irão aceitar a ficha no produto. Substituir ou reparar um cabo danificado.

Introdução

● Indicadores utilizados neste manual

As marcas neste manual indicam as áreas de importância e são explicadas abaixo. Certifique-se de que lê cuidadosamente as instruções de Aviso e Cuidado.

Nível de perigo







Aviso

Indica uma situação de perigo eminente que pode provocar perigos para a saúde se o aparelho for utilizado de forma diferente da descrita neste manual.









Atenção

Indica uma situação de perigo potencial que pode resultar em ferimentos menores ou moderados se o aparelho for utilizado de forma diferente da descrita neste manual.

- * Todas as precauções descritas aqui são classificadas como “ Aviso” e “ Atenção”. Qualquer situação de perigo potencial que poderá resultar em morte ou ferimentos físicos graves são designadas sob o sinal “ Aviso”.
- No entanto, outras situações potencialmente perigosas designadas sob o sinal de “ Atenção” também podem constituir um perigo grave, dependendo do caso e da situação.
- Por isso, todas as precauções de segurança devem ser rigorosamente respeitadas.
- * O fabricante deste produto não é responsável por quaisquer danos no equipamento ou acidentes provocados por uso indevido ou pelo desrespeito das precauções mencionadas neste manual.
- * Depois de ler este manual, guarde-o num local seguro para referência futura.



● Das marcas de sinal

Marca	Título	Significado
	Geral	Utilizado para indicar as precauções, avisos e perigos gerais.
	Geral	Utilizado para indicar as precauções de proibição, avisos e perigos gerais.
	Geral	Utilizado para descrever o comportamento dos utilizadores gerais.
	Chamas abertas	Usado para avisar contra qualquer comportamento que, em certas condições, pode resultar em incêndio da unidade como resultado da proximidade às chamas.
	Proibição de uso num local de salpicos de água, tais como casas de banho ou chuveiros.	Usado para proibir a utilização do produto próximo de banheiras ou em chuveiros, ou em qualquer local onde a unidade possa entrar em contacto com água, a unidade não é à prova de água.
	Desmontagem	Usado para avisar contra a auto-reparação ou a desmontagem da unidade pelo próprio utilizador, o que pode causar um choque elétrico ou outros ferimentos.
	Desligar da tomada	Utilizado para indicar ao utilizador quando é necessário desligar o produto, especialmente quando está a mostrar sinais de danos ou quando é esperada uma tempestade.

⚠ Aviso - Observe cuidadosamente -

 <p>Por favor, tenha em conta</p>	<ul style="list-style-type: none">● Por favor, consulte o seu médico antes de usar a ÁGUA DE BELEZA ou a ÁGUA ÁCIDA FORTE se tiver algum dos seguintes.<ul style="list-style-type: none">■ Pele sensível■ Alergias● Se sentir alguma irritação da pele após utilizar a ÁGUA DE BELEZA, interrompa a utilização e consulte o seu médico.● Por favor, tome as seguintes precauções antes de beber a ÁGUA KANGEN:<ul style="list-style-type: none">■ Não tome medicação com ÁGUA KANGEN.■ Não beba ÁGUA KANGEN se tiver problemas de rins, tais como falha nos rins ou problemas de processamento de potássio.■ Se sentir qualquer desconforto, pare de utilizar e consulte o seu médico.■ Se tiver sob cuidado médico, por favor, consulte o seu médico antes de beber ÁGUA KANGEN.■ Não use ÁGUA KANGEN com fórmula de bebé ou comida de bebé.
--	--

⚠ Atenção

 <p>Proibido</p>	<ul style="list-style-type: none">● Não beba qualquer um dos seguintes tipos de água; eles podem afetar negativamente a sua saúde.<ul style="list-style-type: none">■ ÁGUA ÁCIDA FORTE■ ÁGUA DE BELEZA■ Água do ciclo de limpeza■ Água com líquido de teste de pH■ ÁGUA KANGEN Forte durante a produção de ÁGUA ÁCIDA FORTE■ Água proveniente da mangueira de água secundária● Ao beber ÁGUA KANGEN, ajuste o valor de pH para 9,5 ou inferior. Não é recomendado beber água com um pH acima de 10,0. Verifique o pH regularmente.● Por favor, beba a ÁGUA KANGEN logo que possível depois de ser feita.● Não use a KANGEN ou a ÁGUA DE BELEZA em recipientes ou aquários para peixes; as alterações de pH podem matar os peixes.● Devido ao facto de que os recipientes de cobre serem sensíveis a ácido e os recipientes de alumínio serem sensíveis a alcalino, estes não devem ser utilizados.
 <p>Por favor, tenha em conta</p>	<ul style="list-style-type: none">● Use recipientes feitos de vidro, plástico, cerâmica ou outros materiais não corrosivos ao armazenar ÁGUA ÁCIDA FORTE. Os recipientes de metal irão corroer quando em contacto com a ÁGUA ÁCIDA FORTE e nunca devem ser utilizados.● Armazene a ÁGUA ÁCIDA FORTE num recipiente bem vedado que seja impermeável à luz. Use o conteúdo armazenado no período de uma semana.● As facas ou colheres de metal limpas com a ÁGUA ÁCIDA FORTE ou a ÁGUA DE BELEZA têm de ser secas. Poderá desenvolver-se ferrugem se os utensílios forem deixados molhados.● Armazene a ÁGUA KANGEN num recipiente hermético e mantenha-o refrigerado. Use o conteúdo dentro de 3 dias.● Deixe correr a água pela máquina durante 15 minutos quando usar um novo filtro pela primeira vez.● Deixe a água fluir durante mais de 10 segundos antes da primeira utilização do dia.● Se a unidade não tiver sido utilizada durante 2 a 3 dias, deixe a água fluir durante mais de 30 segundos.● Por favor, siga as leis e regulamentos locais quando eliminar os filtros usados.

Características

- Este produto é capaz de produzir 5 tipos de água, “ÁGUA ÁCIDA FORTE”, “ÁGUA KANGEN FORTE”, “ÁGUA KANGEN”, “ÁGUA DE BELEZA” e “ÁGUA LIMPA”. Tudo com um simples toque do botão para se adequar às suas necessidades específicas.

1 Coloque a alavanca do desviador para a posição de iões.

2 Selecione o modo e toque no botão.

3 Abra a torneira de fornecimento de água.

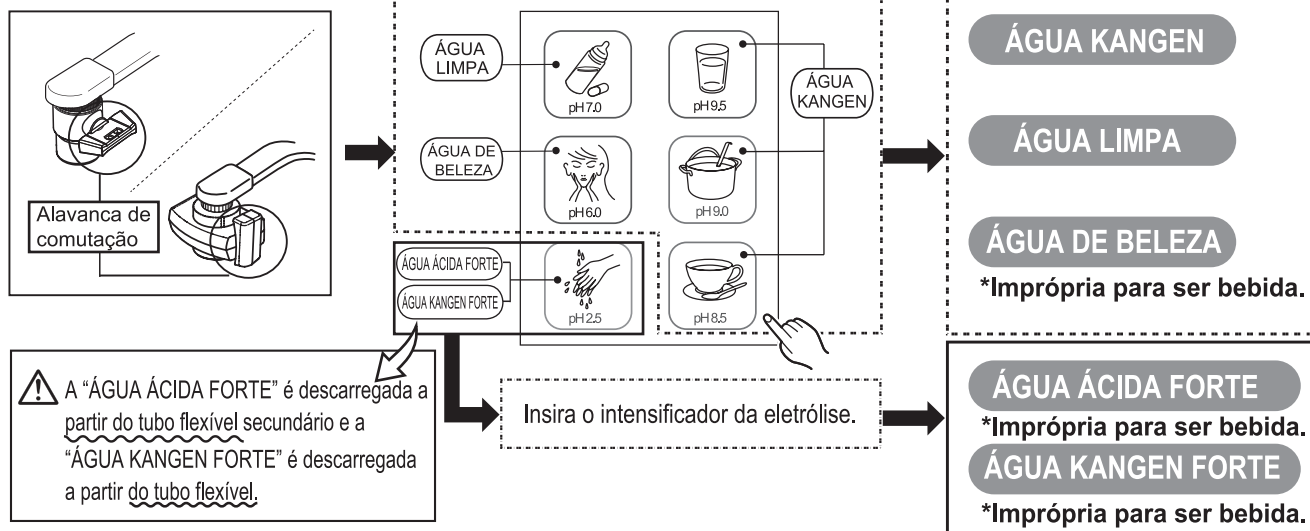

Estão disponíveis 5 tipos de água, subdivididas em 7 de acordo com o pH, para satisfazerem a sua necessidade específica.

Água processada	botão	Nível do pH	Uso	Atenção
ÁGUA KANGEN		pH 9.5	Para bebida diária É mais adequada para água potável normal ou para fazer café, chá preto, chá oolong e assim por diante.	Não deve ser utilizada com medicamentos. Quando estiver a tomar medicamentos, selecione o modo de ÁGUA LIMPA.
		pH 9.0	Depois de se ter habituado a beber ÁGUA KANGEN Realçando o sabor dos ingredientes, a comida não precisa de tanto tempero e o excesso de sal pode ser evitado.	
		pH 8.5	O seu Ponto de Início Este nível de pH é recomendado para que as pessoas se habituem à ÁGUA KANGEN.	
ÁGUA LIMPA		pH 7.0	Para ser tomada com medicamentos ou preparar fórmula de bebé A água limpa pode ser usada como água para tomar com medicamentos, assim como água que pode ser bebida todos os dias.	—
ÁGUA DE BELEZA		pH 6.0	Para o cuidado da sua pele Para ser usada como água adstringente, água de banho.	Imprópria para ser bebida.
ÁGUA ÁCIDA FORTE		pH 2.5	Para ser usada como desinfetante ou para limpeza Esta água limpa os seus utensílios de cozinha, tais como facas de cozinha, tábuas de cozinha e lava copos e pires sem deixar manchas. Também destrói bactérias patogénicas na frutas.	
ÁGUA KANGEN FORTE		pH 11.0	Tem o poder de dissolver manchas difíceis Utilize o poder extra da ÁGUA KANGEN FORTE para remover manchas de gordura de cozinha resistentes ou limpar o chão. Use para lavar peixe, carne e vegetais.	

⚠️ Aviso



Quando produzir ÁGUA ÁCIDA FORTE, por favor, certifique-se de que a divisão está bem ventilada e evite a inalação prolongada dos vapores.

Por favor, tenha em conta

Confirmar os acessórios

Se notar algo de errado com o produto, por favor, contacte o distribuidor onde comprou o produto.

Sobre a instalação

- Cabo de alimentação

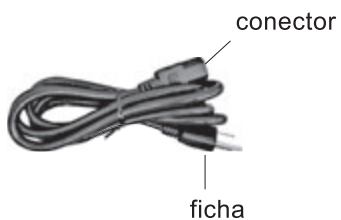

- Manual de funcionamento

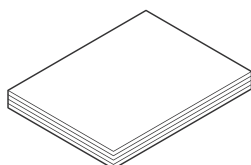

- Desviador de Aço Inoxidável Adaptador

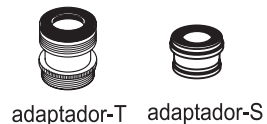
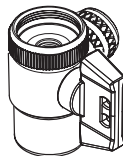

- Desviador com Chuveiro Adaptador

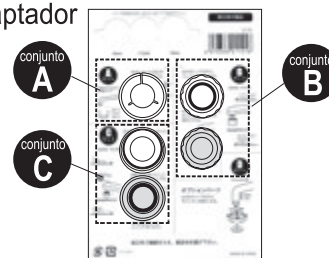
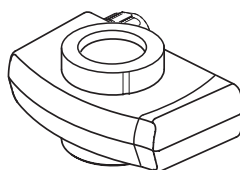

* O cabo de alimentação fornecido varia de acordo com o país em que o produto foi concebido para ser usado.

Sobre a utilização

- Conjunto de líquido de teste do pH

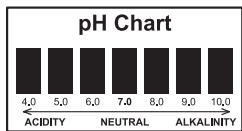
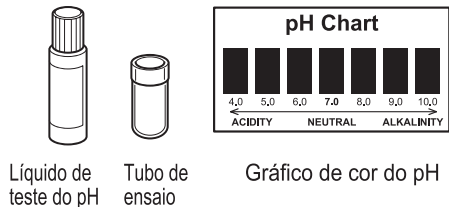

- Papel de teste do pH

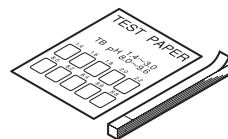

- Depósito de Limpeza

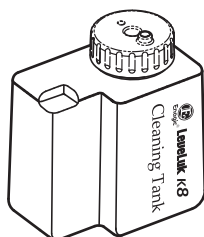

- Potenciador de eletrólise



- Pó de Limpeza
30g×6pçs



- Cartucho de Limpeza



- Mangueira secundária



Nome de cada peça

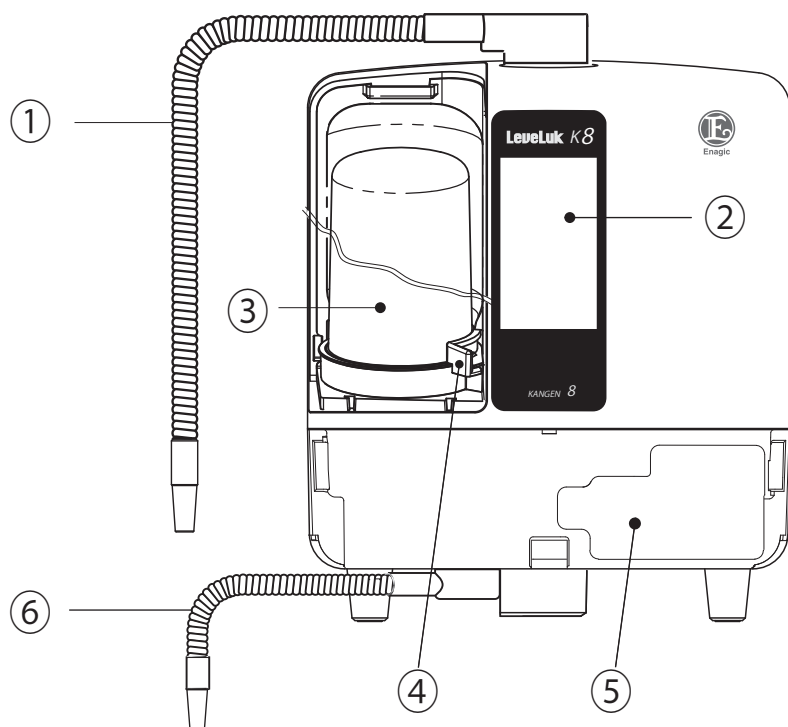

- ① Tubo flexível
- ② Ecrã tátil (Exibição e Funcionamento)
- ③ Filtro de água (Consulte a página PO24)
- ④ Suporte do tabuleiro
- ⑤ Depósito
 - O depósito do intensificador da eletrólise (consulte a página PO20)
 - Depósito de Limpeza (Consulte a página PO27)
 - Depósito da solução mineral (opcional) (Consulte a página PO22)
- ⑥ Tubo flexível secundário
- ⑦ Tampa do filtro
- ⑧ Tampa do depósito
- ⑨ Entrada de aparelho
- ⑩ Ajustador <apenas traseira>
- ⑪ Mangueira de fornecimento de água

<Face superior >

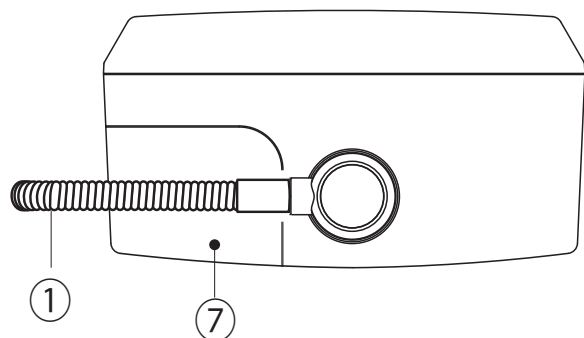

<Face inferior >

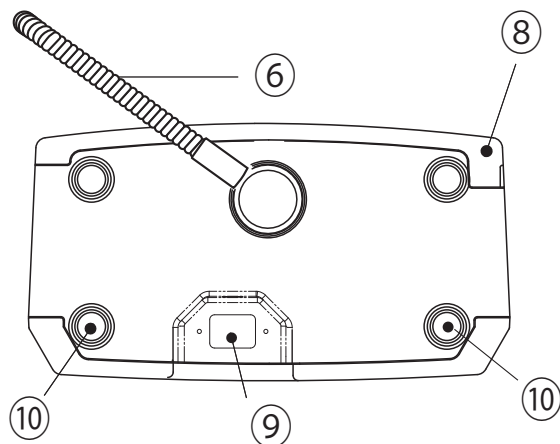

<Face traseira >

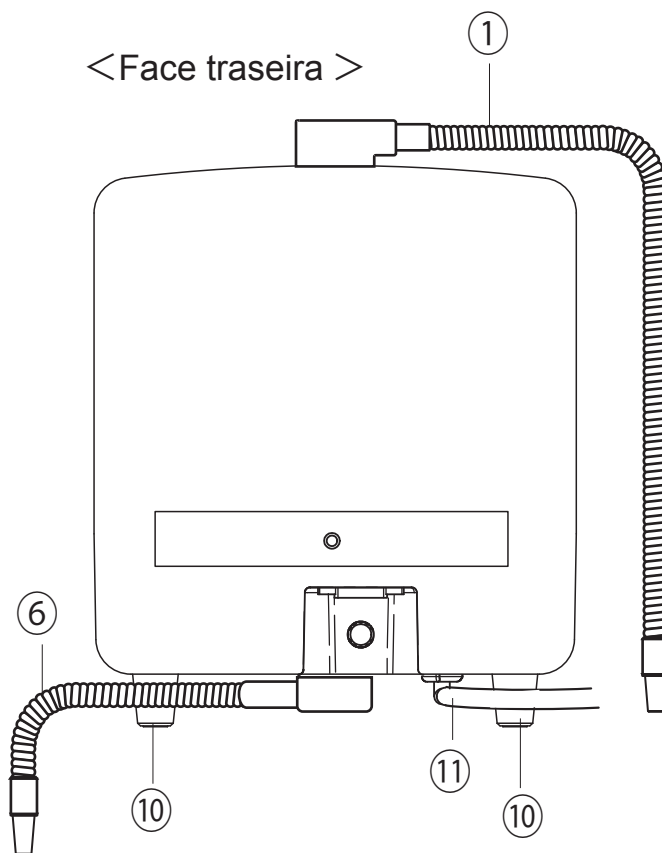

Ecrã táctil (Exibição e Funcionamento)

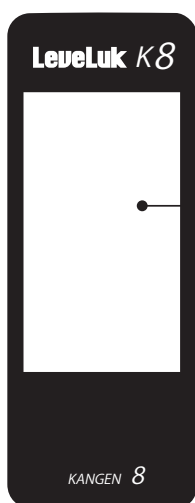

- **Ecrã inicial**
- **Menu de definição**
- **Ecrã de Atenção, Aviso**

Consulte a página PO29

- **Ecrã de Desligar**

Cancelar a condição de desligado. (Alimentação ligada)

Consulte a página PO17

Funcionamento básico

Opere o ecrã táctil tocando-o com o seu dedo.

*Precauções para a utilização do ecrã táctil.

O ecrã táctil foi concebido para ser operado com um toque suave do dedo. Não pressione com força, nem pressione com um objeto pontiagudo (a unha ou uma caneta esferográfica, alfinete, etc.).

• O ecrã táctil pode não funcionar quando o toca das seguintes formas. Além disso, note que tal comportamento pode provocar uma avaria.

- Operar o ecrã táctil ao usar luvas
- Operar o ecrã táctil com a ponta da sua unha
- Operar o ecrã táctil enquanto este tiver uma película ou selo de proteção
- Operar o ecrã táctil enquanto este está molhado
- Operar o ecrã táctil enquanto o seu dedo está húmido com transpiração ou água

Ecrã inicial

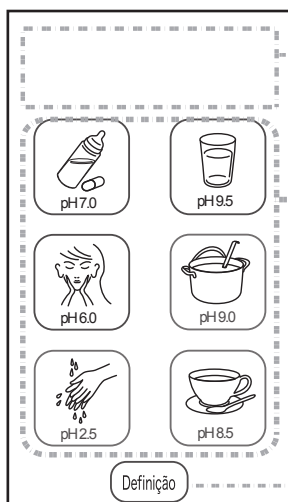

① Secção de exibição

: Indica o nome da água processada e também a operação quando a água estiver a ser passada através da unidade.

② Botão de Definição

: Exibe o ecrã de definição (consulte abaixo)

③ Botão de água processada

pH9.5 : ÁGUA KANGEN pH 9.5

pH9.0 : ÁGUA KANGEN pH 9.0

pH8.5 : ÁGUA KANGEN pH 8.5

pH7.0 : ÁGUA LIMPA pH 7.0

pH6.0 : ÁGUA DE BELEZA pH 6.0

pH2.5 : ÁGUA ÁCIDA FORTE pH 2.5

Ecrã de definição

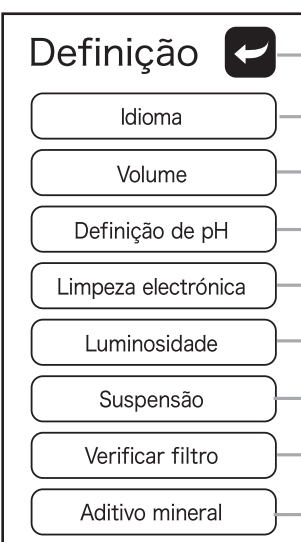

① Botão de Idioma

: Definição do idioma
(Consulte a página PO16)

② Botão de volume

: Definição do volume
(Consulte a página PO16)

③ Botão de Definição de pH

: Ajustar o pH
(Consulte a página PO22)

④ Botão de Limpeza Electrónica

: Limpeza do interior da unidade
(Consulte a página PO27)

⑤ Botão de Luminosidade

: Definição da luminosidade do ecrã
(Consulte a página PO17)

⑥ Botão de Suspensão

: Definição da hora de desligar.
(Consulte a página PO17)

⑦ Botão para Verificar filtro

: Confirmar o estado de utilização do filtro
(Consulte a página PO16)

⑧ Botão do Aditivo Mineral

: Utilizar o depósito mineral (opcional)

⑨ Botão Voltar

: volte para o ecrã anterior

Selecione um local

Atenção







Por favor,
tenha em
conta

- Não coloque nada em cima da máquina. (Pode cair ou provocar problemas.)
- Não ligue a abertura do tubo ou mangueira secundária. (Pode causar fugas de água ou erro eletrolítico.)
- Verifique o tubo ou mangueira secundária para ver se está torcido ou dobrado. (Pode causar fugas de água ou erro eletrolítico.)
- Mantenha a alavanca de nível do tubo ou mangueira secundária abaixo do nível da máquina. (Caso contrário, a água da máquina não irá drenar adequadamente.)
- Não mova ou transporte a máquina com fluido do intensificador da eletrólise no depósito do intensificador da eletrólise. Pode causar danos devido a uma fuga de líquido.

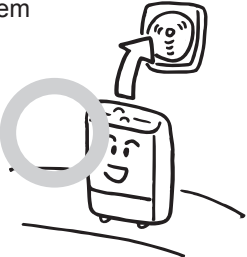
Instale este sistema em conformidade com os regulamentos estatais e locais.

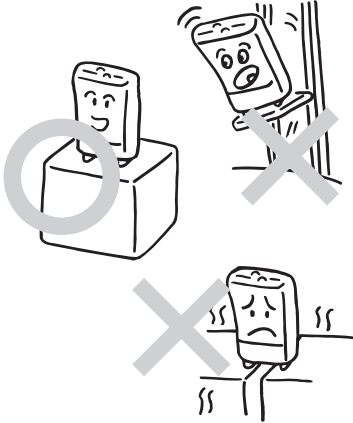
Instale nos seguintes tipos de localização

<ul style="list-style-type: none">● Numa área bem ventilada 	<ul style="list-style-type: none">● Uma área longe de objetos inflamáveis.● Numa área com temperatura ambiente entre 41 a 104°F/5 a 40°C● Uma área com humidade relativa inferior a 90% 	<ul style="list-style-type: none">● Numa área plana e estável capaz de suportar o peso da máquina 
<ul style="list-style-type: none">● Uma área que não esteja exposta à luz solar direta, chuva ou vento. 	<ul style="list-style-type: none">● Uma área sem salpicos de água, vapor, químicos e poeira. 	

Instalar a unidade

Instale num balcão de cozinha.

*Nota: Instale numa superfície plana.

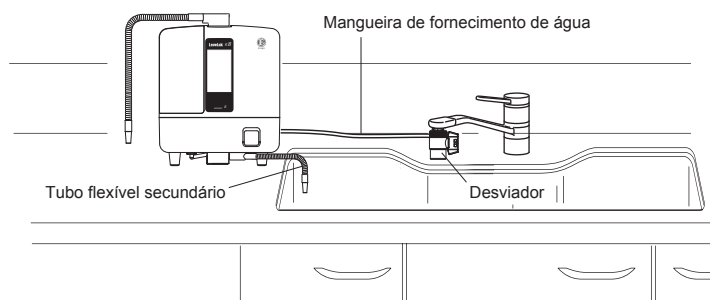

Instalar o desviador (1)

O desviador talvez não possa ser instalado em alguns tipos de torneiras. Verifique o tipo de torneira antecipadamente. Em seguida, encaixe o desviador na torneira na forma especificada.

Tipo de parafuso interno

No caso do Desviador de Aço Inoxidável

Adaptador : T ou S

Remova o Arejador

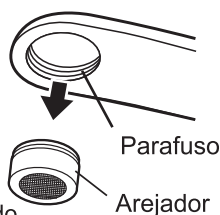

*Guarde o arejador removido.

Instale o desviador e o adaptador

• Utilize uma moeda para apertar o Adaptador S.

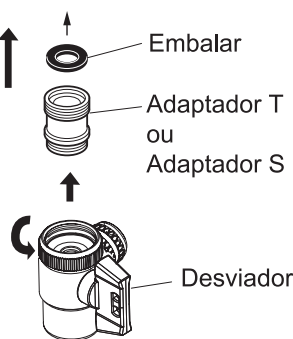

<Exemplo de instalação>

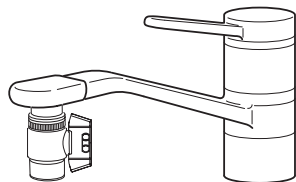

No caso do Desviador com Chuveiro

Adaptador : Conjunto C

Remova o Arejador

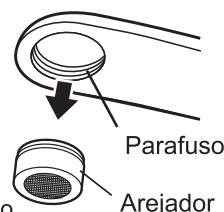

*Guarde o arejador removido.

Instale o desviador e o adaptador

• Utilize uma moeda para apertar o Adaptador.

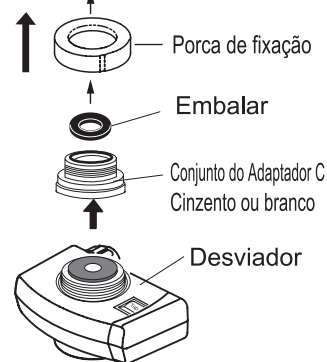

<Exemplo de instalação>

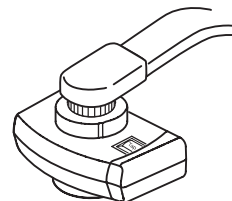

! Se o diâmetro da rosca ou o passo de rosca não encaixar, a rosca poderá ficar danificada. Certifique-se de que o diâmetro e o passo de rosca são como especificado.

As torneiras mostradas à direita não aceitam o desviador.

Com um sensor	O diâmetro do parafuso não corresponde	à torneira cuja peça do bocal é curta.	Torneiras quadradas
	<p>● Quando o adaptador de acompanhamento não encaixa.</p> <p>φ0,88pol./φ22mm está OK</p>	<p>0,4pol./10mm ou mais pequeno 0,96pol./24mm ou maior</p>	

Neste caso, adicione uma torneira dedicada ou instale um desviador específico. Para mais detalhes, contacte o seu revendedor.

Instalar o desviador (2)

O desviador talvez não possa ser instalado em alguns tipos de torneiras. Verifique o tipo de torneira antecipadamente. Em seguida, encaixe o desviador na torneira na forma especificada.

Tipo de parafuso externo

Apenas o Desviador com Chuveiro Adaptador : Conjunto B

Remova o Arejador

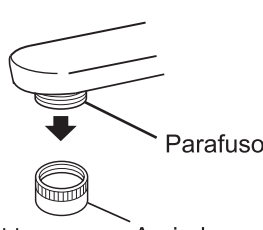

*Guarde o arejador removido.

Instale o adaptador e o desviador.

• Utilize uma moeda para apertar o Adaptador.

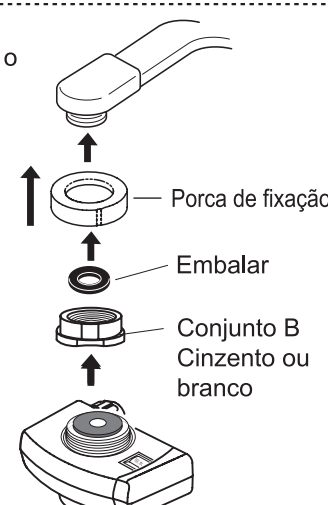

<Exemplo de instalação>

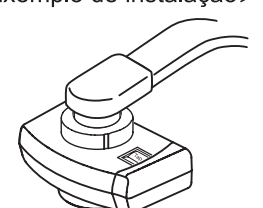

Torneira com extremidade expandida

Apenas o Desviador com Chuveiro Adaptador : Conjunto A

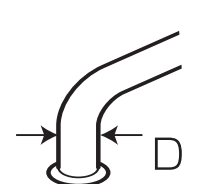

Meça a dimensão D e selecione um dos três anéis de fixação (16, 17,5, 19 mm).

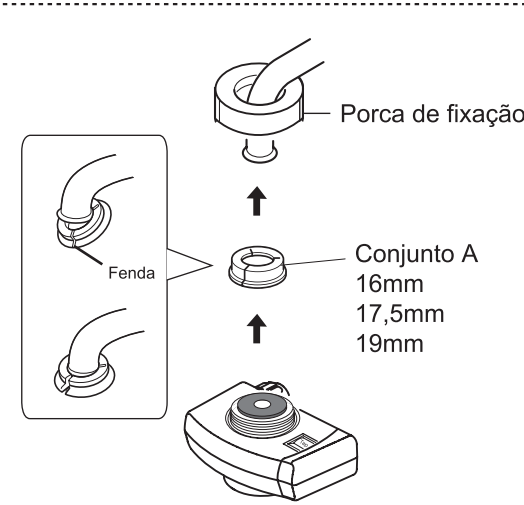

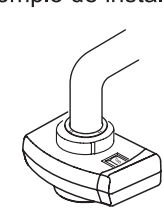

<Exemplo de instalação>



! Se o diâmetro da rosca ou o passo de rosca não encaixar, a rosca poderá ficar danificada. Certifique-se de que o diâmetro e o passo de rosca são como especificado.

As torneiras mostradas à direita não aceitam o desviador.

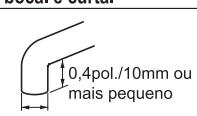
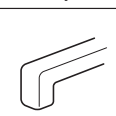
Com um sensor	O diâmetro do parafuso não corresponde	à torneira cuja peça do bocal é curta.	Torneiras quadradas
	<ul style="list-style-type: none"> Quando o adaptador de acompanhamento não encaixa.  <p>φ0,88 pol./φ22mm está OK</p>	 <p>0,4pol./10mm ou mais pequeno 0,96pol./24mm ou maior</p>	

Neste caso, adicione uma torneira dedicada ou instale um desviador específico. Para mais detalhes, contacte o seu revendedor.

Instalar a unidade (Desviador: Desviador de Aço Inoxidável)

Diagrama global

Insira o conector na entrada do aparelho.

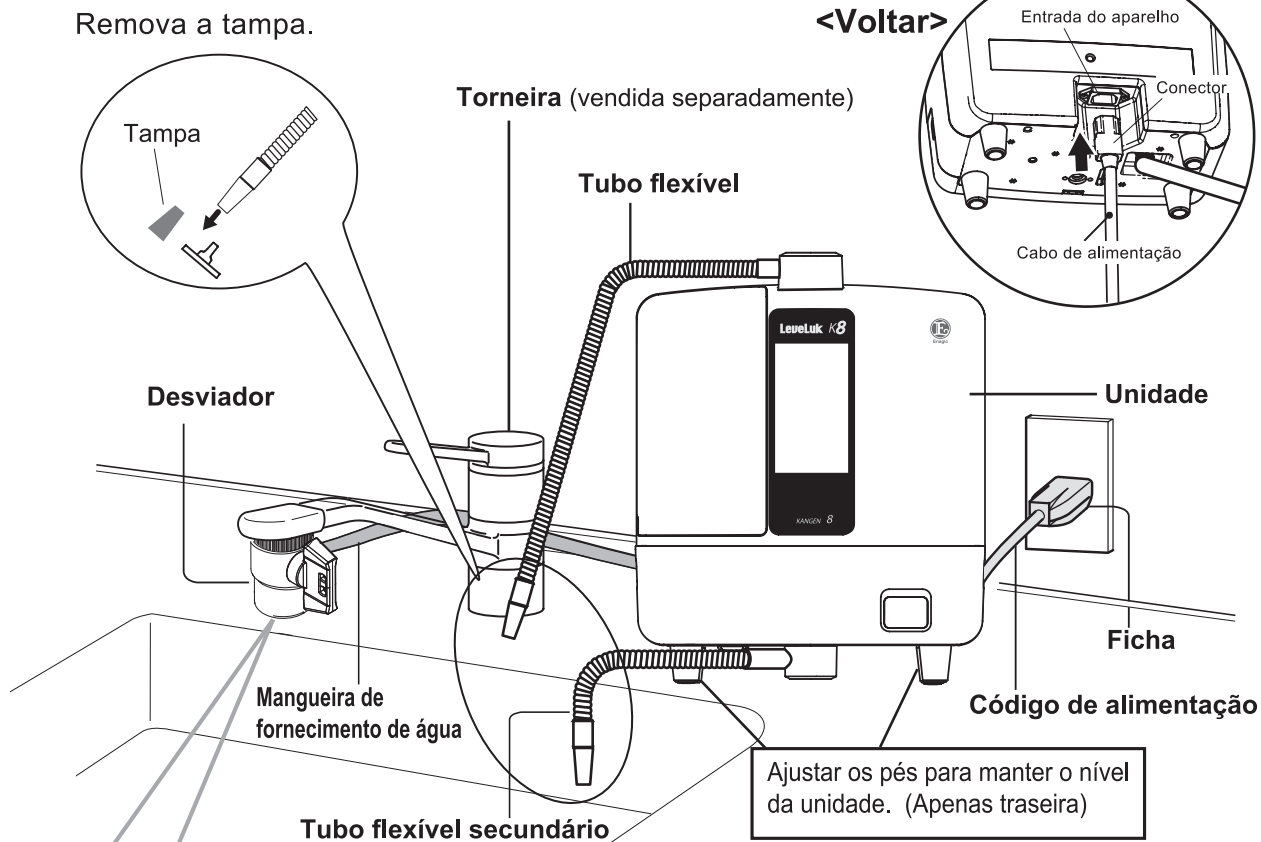

passo

1 Retire a porca de fixação.

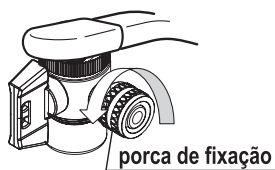

passo

2 Encaixe a porca de fixação sob a mangueira e depois encaixe a mangueira no desviador.

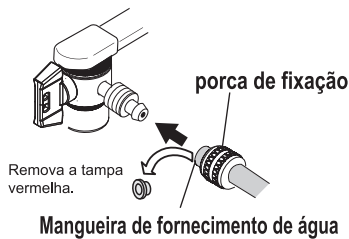

passo

3 Insira a mangueira na ficha de derivação e prenda-a apertando as porcas de fixação.

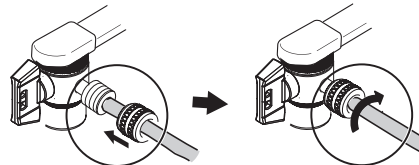

Não utilize uma ferramenta para apertar a porca de fixação, pois poderá provocar a quebra da porca.

Alavanca

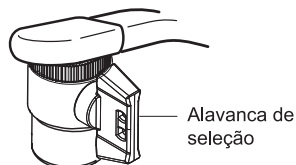

Posição de água processada
 ÁGUA KANGEN, ÁGUA ÁCIDA FORTE, ÁGUA KANGEN FORTE ou ÁGUA LIMPA flui a partir do tubo flexível.

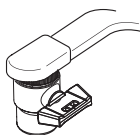

Posição de água da torneira
 Água da torneira

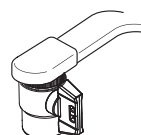

Instalar a unidade (Desviador: Desviador com Chuveiro)

Diagrama global

Insira o conector na entrada do aparelho.

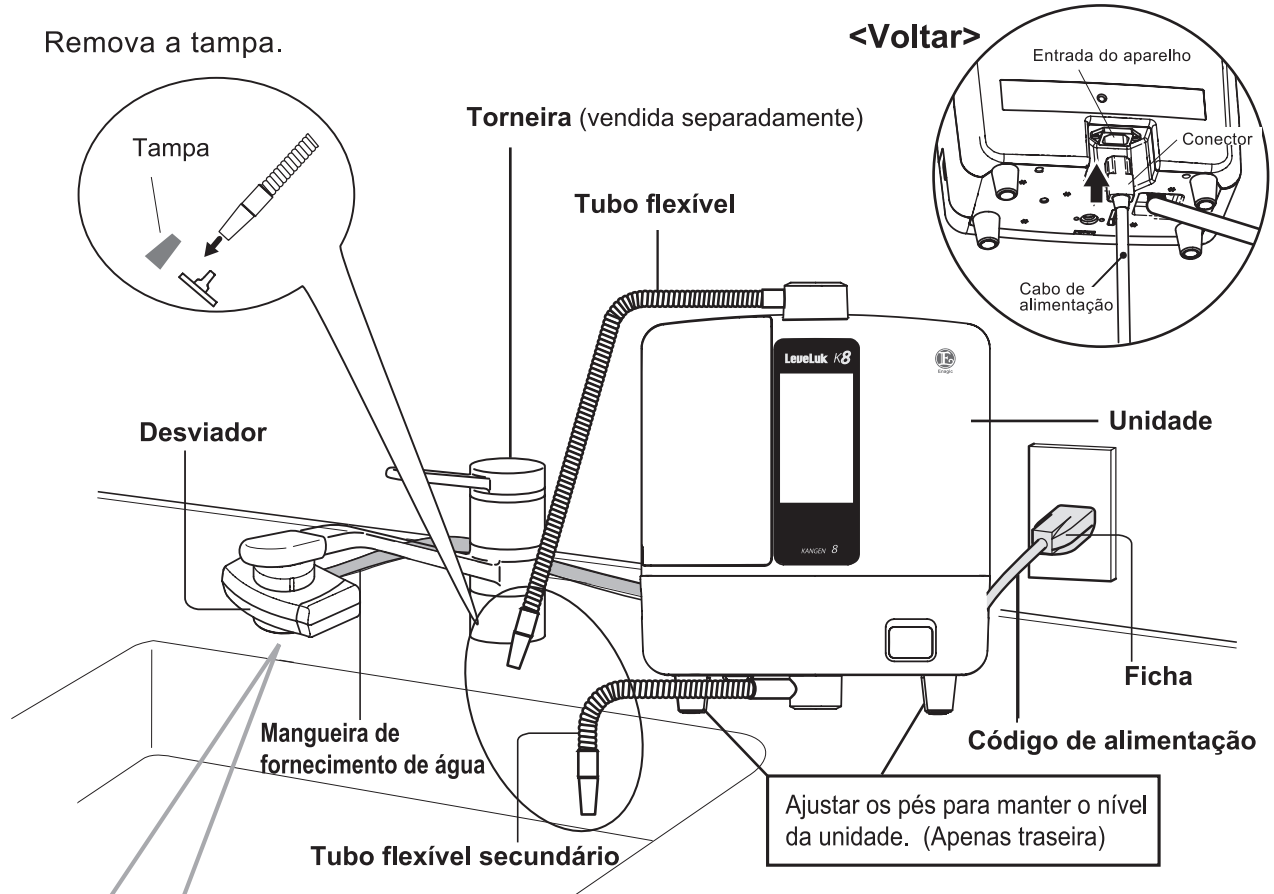

passo 1 Retire a porca de fixação.

porca de fixação

passo 2 Encaixe a porca de fixação sob a mangueira e depois encaixe a mangueira no desviador.

porca de fixação

Remove a tampa vermelha.

Mangueira de fornecimento de água

passo 3 Insira a mangueira na ficha de derivação e prenda-a apertando as porcas de fixação.

⚠ Não utilize uma ferramenta para apertar a porca de fixação, pois poderá provocar a quebra da porca.

	Posição de água processada	Posição de água da torneira	
<p>Alavanca</p>	<p>ÁGUA KANGEN, ÁGUA ÁCIDA FORTE, ÁGUA KANGEN FORTE, ou ÁGUA LIMPA flui a partir do tubo flexível.</p> <p>Indicação da Alavanca Ion</p>	<p>Água da torneira <direto></p> <p>Indicação da Alavanca Tap</p>	<p>Água da torneira <chuveiro></p> <p>Indicação da Alavanca Shower</p>

Sobre o cabo de alimentação

■ Por favor, use a tomada de CA 100-240 V, 50-60 Hz para uso doméstico.

*Usar uma voltagem inadequada invalidará a garantia

⚠ Aviso



Proibido

- Nunca dobre, puxe, torça ou enrole o cabo de alimentação. Não coloque objetos pesados por cima do cabo nem entale o cabo: Isto poderá danificar o cabo e causar choque elétrico que pode originar um incêndio perigoso.
- Não utilize um cabo de alimentação danificado ou mal encaixado. Pode causar choque elétrico, curto circuito ou incêndio.
- O agrafamento do cabo de alimentação é estritamente proibido. Isto pode causar danos irreparáveis ao cabo e possivelmente um incêndio.
- Não ligue demasiadas fichas numa só tomada.
- Ao limpar a tomada, primeiro desligue a ficha de alimentação. O pó nas tomadas pode causar incêndio.
- Ligue ou desligue a ficha de alimentação segurando a ficha em vez do cabo. Se puxar pelo cabo de alimentação poderá provocar quebras, incêndio e/ou choque elétrico.
- Use somente a fonte de alimentação/voltagem apropriada. O uso de uma fonte de inadequada pode provocar incêndio ou choque elétrico.
- Se o cabo de alimentação ficar danificado, contacte o seu revendedor local para reparações.

⚠ Atenção



Por favor, tenha em conta

- Por favor, certifique-se de que o cabo de alimentação pode ser desligado facilmente antes da utilização.
- Certifique-se de que todos os botões funcionam corretamente.
- Por favor, enrole o cabo para evitar danos durante o armazenamento.



- Uma ficha molhada pode provocar um choque elétrico. Se a ficha de alimentação estiver muito molhada
 - (1) Desligue a ficha da tomada
 - (2) Limpe a água das fichas
 - (3) Consulte o seu revendedor local para reparações
- Nunca manuseie fichas de alimentação com as mãos molhadas. Se a ficha de alimentação estiver molhada, em primeiro lugar desligue-a completamente da tomada e seque-a com um pano. O não cumprimento destes procedimentos pode resultar em choque elétrico.
- Desligue sempre este produto após a utilização.

Ligar o Cabo de Alimentação



Por favor, verifique se está a usar o cabo de alimentação apropriado para a sua região antes de ligar a máquina. Outros cabos de alimentação são vendidos separadamente. Por favor, contacte o seu distribuidor para mais detalhes.

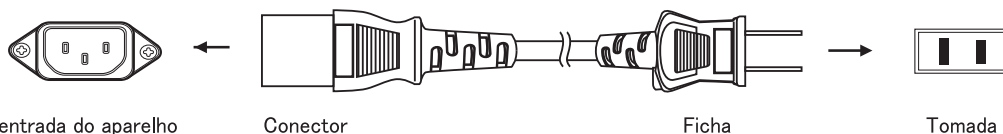

Região	Japan	USA/CAN	Europe	Australia/China	UK	Switzerland	Italy	Brazil
Tipo de ficha	A	B	SE	O	BF	J	L	N
Tipo de tomada								
Tensão (quase sempre)	100 V	120 V	220 - 240 V	220 - 240 V	220 - 240 V	220 - 240 V	220 - 240 V	127/220 V
código	JPN	USA/CAN	EU	AUS	GBR	CHE	ITA	BRA

Menu de definição

Definição do idioma

Pode definir o idioma.

passo

1 Vá a Definições >Idioma

:Selecione “Definição” no ecrã inicial e toque em “Idioma”.

passo

2 Toque no item no ecrã correspondente ao idioma pretendido.

: Será reproduzida uma mensagem de orientação por voz no idioma definido.

Ex.)  O idioma foi definido para Inglês

passo

3 Toque no botão voltar

: Voltar ao ecrã de definição.

<Ecrã de Idioma>



Definição do volume

Pode definir o nível de volume da orientação por voz

passo

1 Vá a Definições >Volume

:Selecione “Definição” no ecrã inicial e toque em “Volume”.

passo

2 Toque no botão (**Elevado** **Reduzido** **Desligado**) correspondente ao nível de volume desejado.

: O nível de volume selecionado será definido.

<Ecrã de Volume>

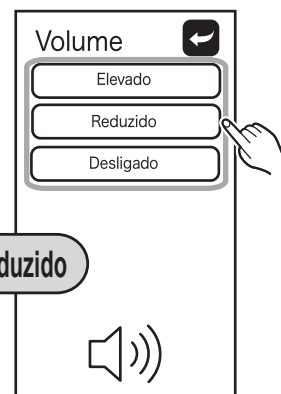

Botão	Significado
Elevado	Define o nível de volume para elevado.
Reduzido	Define o nível de volume para reduzido.
Desligado	Silencia a orientação por voz.

* Não pode alterar o tom de operação.

passo

3 Toque no botão voltar

: Voltar ao ecrã de definição.

Verifique o filtro

Indica a utilização do filtro atual.

Use como orientação aproximada para o tempo restante até que o filtro tenha de ser substituído.

passo

1 Vá a Definições >Verificar Filtro



:Selecione “Definição” no ecrã inicial e toque em “Verificar Filtro”.

A Indica a quantidade total de água que passou através do filtro.

(Orientação aproximada para o tempo restante até que o filtro tenha de ser substituído: Aprox. 6000 L)
: 「」 Uma marca de graduação é de aproximadamente 1000 L.

B Indica a duração total de tempo desde que o filtro foi instalado.

(Orientação aproximada para o tempo restante até à substituição do filtro: Aprox. 1 ano)
: 「」 Aprox. dois meses por graduação

À medida que a quantidade de água usada ou o tempo durante o qual a unidade aumenta, as barras () mudam progressivamente para (). Quando (**Substituir**) fica vermelho, é altura de substituir o filtro.

* Uma orientação aproximada para o tempo restante até que o filtro de água deva ser substituído é o valor obtido a partir de um teste utilizando a qualidade e pressão de água de uma água normal (JIS S 3201 Métodos de Teste para Purificadores de Água Domésticos). Quando utilizar água da tomeira, o tempo de substituição pode diferir de acordo com a qualidade da água e a pressão da água.

Substituir o filtro de água  Consulte a página P024

<Ecrã Verificar Filtro>

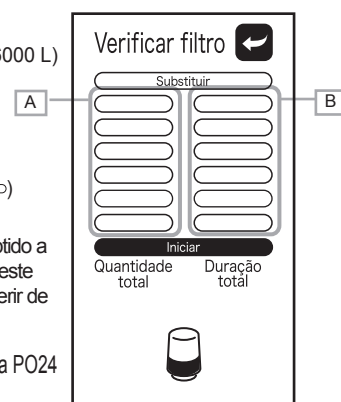

passo

2 Toque no botão voltar

: Voltar ao ecrã de definição.

Definição da luminosidade

Pode definir a luminosidade do ecrã.

passo

1 **Vá a Definições >Ecrã de Luminosidade**

: Selecione “Definição” no ecrã inicial e toque em “Luminosidade”.

passo

2 **Toque no botão (Luminoso Natural Escuro) correspondente à luminosidade desejada.**

: A luminosidade do ecrã selecionada será definida.

passo

3 **Toque no botão voltar**

: Voltar ao ecrã de definição.

<Ecrã de Luminosidade>

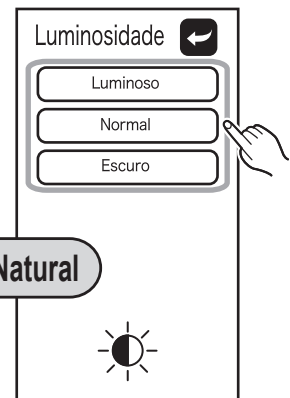

Predefinição : Natural

Definição da suspensão

Se não efetuar qualquer operação durante um determinado período de tempo fixo, o ecrã irá desligar-se. Pode definir este período de tempo fixo conforme desejado.

Exemplo de ecrã

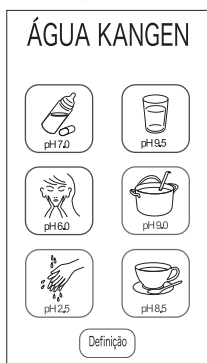

Intervalo de tempo durante o qual nenhuma operação foi realizada.

Predefinição : 1min.



<Ecrã de Desligar >



Toque no ecrã ou deixe correr a água através da unidade.

Cancelar a condição de desligado (Alimentação ligada)

- Toque no ecrã
- O ecrã aparece.
- Deixe correr através da unidade
- A água processada que selecionou antes de a unidade se ter desligado é descarregada. (ÁGUA KANGEN)

passo

1 **Vá a Definições >Suspensão**

: Selecione “Definição” no ecrã inicial e toque em “Suspensão”.

passo

2 **Toque no botão (1 min. 2 min. 3 min. 4 min. 5 min.) correspondente ao tempo desejado.**

: A hora em que a unidade se desliga automaticamente será definida

passo

3 **Toque no botão voltar**

: Voltar ao ecrã de definição.

<Ecrã de suspensão>

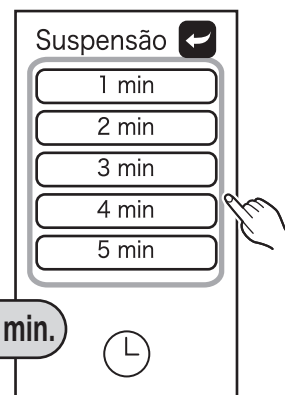

Predefinição : 1 min.

A produzir ÁGUA KANGEN, ÁGUA LIMPA, ÁGUA DE BELEZA.

Utilize água que esteja a uma temperatura inferior a 35 °C. (A não observância desta precaução poderá causar danos ao filtro de água e ao corpo principal da unidade.)

passo

1 Mova a alavanca da torneira para a posição de água processada.

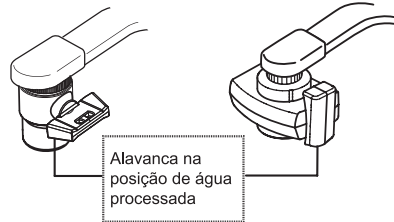

⚠ Aviso

Não é possível beber ÁGUA DE BELEZA. Verifique a página PO6 relativa à utilização de água processada.

passo

2 Toque no botão pretendido no ecrã.

*Alimentação ligada: Toque no ecrã ou deixe correr a água através da unidade.

: Aparece o nome da água processada que seleccionou utilizando a seleção de ecrã e é emitida uma voz. (Veja a figura abaixo.)

passo

3 Abra a torneira para deixar correr água através da unidade.

- : A água processada será descarregada a partir do tubo flexível.
- : A indicação de água a correr aparece no ecrã e é emitida uma voz. (Veja a figura abaixo.)

*O valor de pH varia de acordo com as características da água e a pressão da água local.

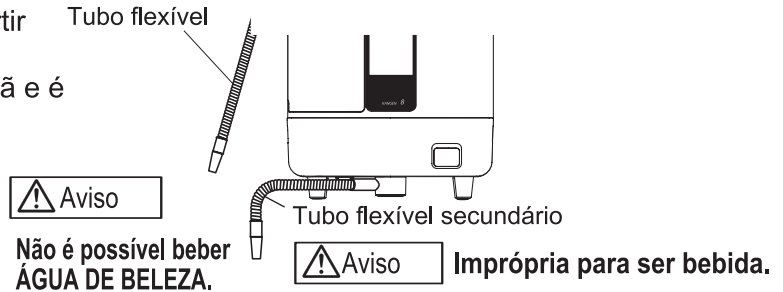

⚠ Aviso

Não é possível beber ÁGUA DE BELEZA.

⚠ Aviso

Imprópria para ser bebida.

passo

4 Feche a torneira para parar a produção de água.

: Se pretender produzir água continuamente, siga o passo **3** dos procedimentos de funcionamento.

■ Exibição no ecrã e orientação por voz

Ecrã	Selecione um botão	Nível do pH	Depois de tocar num botão de seleção		Quando a água estiver a correr através da unidade	
			Secção de exibição	Voz	Secção de exibição	Voz
		pH 9.5	ÁGUA KANGEN	ÁGUA KANGEN 9.5	ÁGUA KANGEN)))))))))	ÁGUA KANGEN 9.5
		pH 9.0	ÁGUA KANGEN	ÁGUA KANGEN 9.0	ÁGUA KANGEN)))))))))	ÁGUA KANGEN 9.0
		pH 8.5	ÁGUA KANGEN	ÁGUA KANGEN 8.5	ÁGUA KANGEN)))))))))	ÁGUA KANGEN 8.5
		pH 7.0	ÁGUA LIMPA	Água limpa	ÁGUA LIMPA)))))))))	Água limpa
		pH 6.0	ÁGUA DE BELEZA	Acqua della Bellezza	ÁGUA DE BELEZA)))))))))	Água de beleza

Como medir o valor de pH de ÁGUA KANGEN

• Meça o valor de pH da ÁGUA KANGEN usando o líquido do teste de pH pelo menos uma vez por mês.

pH ideal

Gama potável ... pH8.5~9.5

Sobre o líquido de teste de pH

Este líquido de teste é usado para medir periodicamente o valor aproximado de pH.

* O líquido de teste de pH não consegue medir o pH abaixo de 4,0.

Acessórios

Líquido de teste do pH

Tubo de ensaio



Gráfico de pH

⚠ Atenção

- Não beba a água no tubo de ensaio depois do teste.
- Mantenha o líquido de teste num local frio e escuro.
- Guarde o conjunto do líquido de teste de pH fora do alcance das crianças.

passo

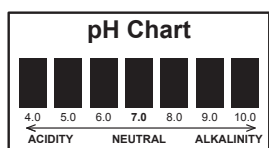
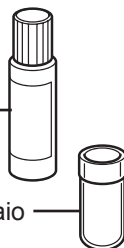
1 Coloque a ÁGUA KANGEN no tubo de ensaio incluído a cerca de 0,8 pol. (2 cm) de profundidade.

- O pH é instável em água processada inicialmente. Portanto, faça fluir a água durante aproximadamente 10 segundos antes de fazer a amostragem.

Tubo de ensaio



passo

2 Adicione cerca de 1~2 gotas de líquido de teste no tubo e agite bem o conteúdo.

Líquido de teste do pH

Tubo de ensaio

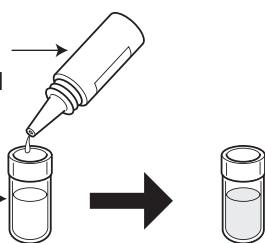

passo

3 Compare a cor da água no tubo ensaio com a do papel do gráfico de cor e verifique a concentração do pH.

Tubo de ensaio



Gráfico de pH

⚠ Atenção

- Quando o filtro de água é novo (aprox. 1 semana), o pH é por vezes ligeiramente elevado.
- O valor de pH varia de acordo com as características da água e a pressão da água local.

Em relação ao resultado da medição do valor de pH

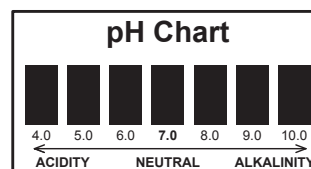
Resultado da medição do pH

Não é obtido um valor de pH que esteja dentro do intervalo normal.

Ainda reduzido

Aditivo Mineral(opcional)

página PO22

Elevado

Definição de pH

página PO22

Ainda elevado

Use misturado com água destilada.

O valor é inferior ao intervalo normal.

[Causa]

- A dureza da água da torneira é reduzida e a água não fica alcalina facilmente.
- Água de poço ou outra água que contenha uma grande quantidade de gás de dióxido de carbono.
- O desempenho da eletrólise da unidade diminuiu. → Limpeza electrónica (página PO27)

O valor é superior ao intervalo normal.

[Causa]

- A água da torneira é muito dura e fica facilmente alcalina.
- O cartucho é novo. → Continue a usar como está. (Meça o pH novamente após uma semana.)

A produzir ÁGUA ÁCIDA FORTE / ÁGUA KANGEN FORTE

Utilize água que esteja a uma temperatura inferior a 35 °C. (A não observância desta precaução poderá causar danos ao filtro de água e ao corpo principal da unidade.)

passo

1 Mova a alavanca da torneira para a posição de água processada.

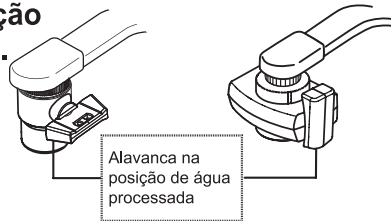

⚠ Aviso

Não é possível beber ÁGUA ÁCIDA FORTE ou ÁGUA KANGEN FORTE.
Quando quiser utilizar água processada, consulte a página PO6.

passo

2 Instale o depósito do intensificador da eletrólise.

- ① Remover a tampa do tanque e retirar o tanque potenciador eletrólise. Coloque o potenciador de eletrólise dentro do reservatório. Recoloque a tampa e aperte-a.
- ② Instale-o (1) na posição de montagem do depósito.
- ③ Substitua a tampa do depósito.

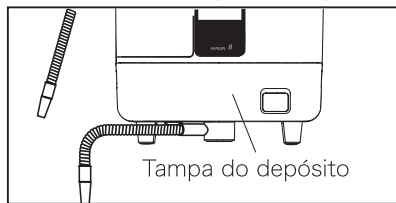
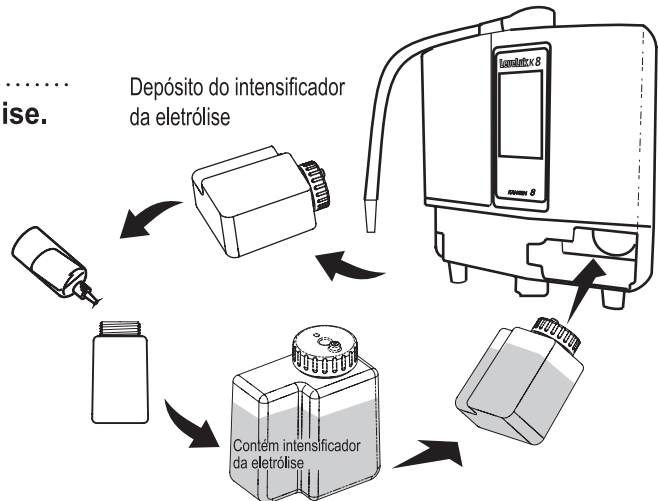

⚠ Atenção

Certifique-se de que instala a tampa do depósito antes de utilizar o depósito.

Se utilizar o depósito sem instalar a tampa do depósito, não conseguirá reconhecer o depósito, o que poderá resultar num erro.

passo

3 Toque no botão  selecionado no ecrã Inicial.

*Alimentação ligada: Toque no ecrã ou deixe correr a água através da unidade.

Secção de exibição	Voz
ÁGUA ÁCIDA FORTE	Água ácida forte

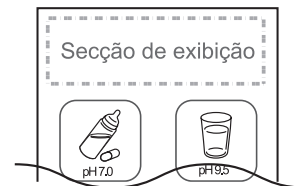

passo

4 Abra a torneira para deixar correr água através da unidade.

: A ÁGUA KANGEN FORTE será descarregada a partir do tubo flexível.
A ÁGUA ÁCIDA FORTE será descarregada a partir do tubo flexível secundário.

Secção de exibição	Voz
ÁGUA ÁCIDA FORTE)))))))))	Água ácida forte

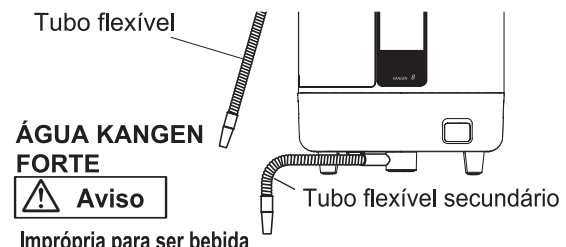

Imprópria para ser bebida

ÁGUA ÁCIDA FORTE

⚠ Aviso

Imprópria para ser bebida

* O valor de pH varia de acordo com as características da água e a pressão da água local.

passo

5 Feche a torneira para parar a produção de água.

- : Se pretender produzir água continuamente, siga o passo **3** dos procedimentos de funcionamento.
- : Selecione outro modo e continue a deixar correr a água até que o modo de limpeza pare.

 Consulte a página PO23

Como medir o valor de pH de ÁGUA ÁCIDA FORTE

- O líquido de teste de pH não consegue medir o pH abaixo de 4,0.
Para medir o valor de pH da ÁGUA ÁCIDA FORTE, utilize o papel de teste de pH.

passo

1 Deite ÁGUA ÁCIDA FORTE a partir do tubo flexível secundário para um copo.

*O pH é instável em água processada inicialmente. Portanto, faça fluir a água durante aproximadamente 10 segundos antes de fazer a amostragem.

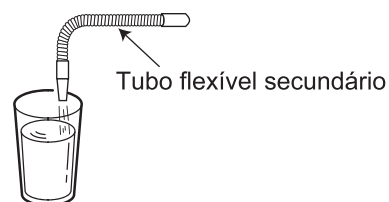

passo

2 Mergulhe cuidadosamente o teste de pH na amostra de água (menos de meio segundo). Abane o papel de teste de pH gentilmente para remover o excesso de água.

*Mergulhar o papel de teste durante muito tempo (mais de 1 segundo) faz com que o pigmento se dissolva na água de amostra, resultando em resultados de teste imprecisos.

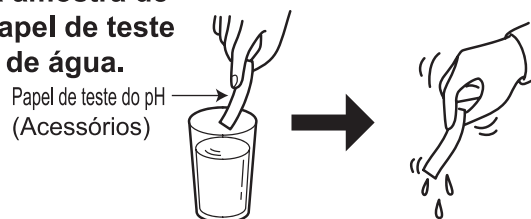

passo

3 Verifique a cor da parte húmida do papel de acordo com o gráfico de cor num local muito bem iluminado. (menos de 5 segundos.)

*A consequência de deixar o papel de teste de pH exposto ao ar durante um longo período de tempo pode causar resultados imprecisos.

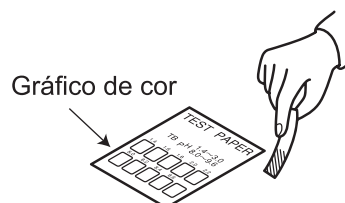

⚠ Atenção

- O papel de teste de pH apenas pode ser usado para verificar o valor de pH da ÁGUA ÁCIDA FORTE.
- Não lamba o papel de pH. Se o fizer, passe a sua boca por água e gargareje imediatamente.
- O papel de teste de pH tem de ser mantido em locais frescos, secos e escuros.
- Guarde o líquido e o papel de teste fora do alcance das crianças.

Resultado da medição de pH

Resultado da medição de pH

O valor de pH não desce abaixo de 2,7.

- Há um fluxo de água muito rápido.
→ Rode a torneira de forma a reduzir o fluxo de água.
- O depósito do intensificador da eletrólise está vazio.
→ Substitua o depósito do intensificador da eletrólise por um cheio.

Definição de pH

- Se o valor de pH se tornar inferior (superior) ao valor do “Guia do pH”, pode ajustar a força da corrente e ajustar com precisão o valor de pH.

passo

1 Vá a Definições > Definição de pH

: Selecione “Definição” no ecrã inicial e toque em “Definição de pH”.

passo

2 Toque em [+] ou [-] para ajustar a força da corrente.

Botão	Descrição
	Aumenta a corrente. O valor de pH sobe.
	Diminui a corrente. O valor de pH desce.

Predefinição : 4

(ecrã de Definição de pH)

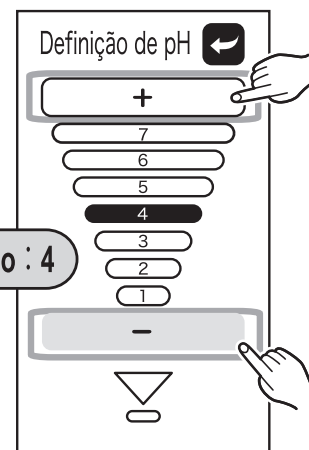

passo

3 Toque no botão voltar

: Voltar ao ecrã de definição.

Aditivo Mineral (Opcional)

Intervalo potável : pH 8,5 ~ 9,5

- Se o valor de pH permanecer inferior ao intervalo normal, apesar de efetuar o ajuste, adicione lactato de cálcio (deve ser comprado separadamente). Se o valor de pH estiver dentro do intervalo normal, não é necessário adicionar lactato de cálcio.

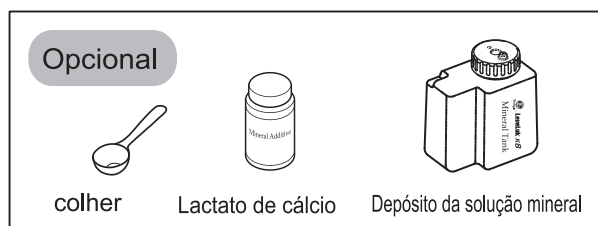

passo

1 Coloque 20 g de lactato de cálcio no depósito da solução mineral e adicione 400 ml de água, depois feche a tampa e agite bem.



passo

2 Instale o depósito da solução mineral do passo 1 na posição do tanque na parte inferior direita do corpo principal da unidade.

passo

3 Vá a Definições > Aditivo Mineral

: Selecione “Definição” no ecrã inicial e toque em “Aditivo mineral”.

passo

4 Toque em **Sim**, depois toque no botão voltar até que o ecrã inicial apareça.

passo

5 Selecione a ÁGUA KANGEN desejada.

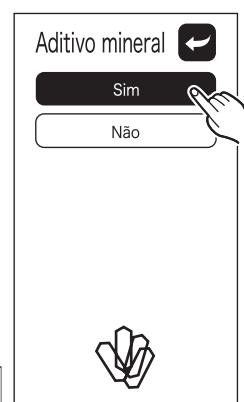

Atenção

- Para assegurar que o depósito é corretamente reconhecido, certifique-se de que instala a tampa do depósito antes de utilizar o máquina.
- O lactato de cálcio (opcional) aumenta a concentração de cálcio na ÁGUA KANGEN.
- Depois de usar, lave o interior do depósito da solução mineral de forma a que não reste nenhum líquido de lactato de cálcio, depois limpe cuidadosamente a humidade e deixe o depósito secar.

O cálcio depositado nos eléctrodos no depósito de electrólise pode resultar em água estragada. Esta unidade limpa automaticamente o depósito.

Actualizar KANGEN

Quando a ÁGUA KANGEN ou a ÁGUA DE BELEZA foram utilizadas há mais de 10 minutos.

Quando a torneira estiver fechada

Actualizar KANGEN acontece (aprox. 10 segundos).



Não utilize a água que sai do tubo ou da mangueira.

<Exibição no ecrã>

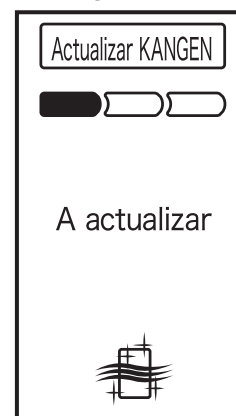

Limpeza

- Quando outro modo de água processada for selecionado depois de fazer ÁGUA ÁCIDA FORTE.
- Quando a unidade não tiver sido utilizada há mais de 24 horas.

* Quando a limpeza estiver a ser executada no início da próxima operação de água processada, uma indicação de "Notificação de Limpeza" aparecerá.



• Enquanto a unidade está a produzir os tipos de água listados acima, a unidade não irá mudar para o modo de limpeza automático. A unidade irá limpar automaticamente da próxima vez que a unidade for produtiva.

Quando for corrida água através da unidade

Efetuar a limpeza (aprox. 30 segundos)

Enquanto mantém a água a correr através da unidade, espere até que a limpeza esteja concluída.

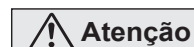

Não utilize a água que sai do tubo ou da mangueira.



"A iniciar o ciclo de limpeza."

↓
"O ciclo de limpeza está terminado."

<Exibição no ecrã>

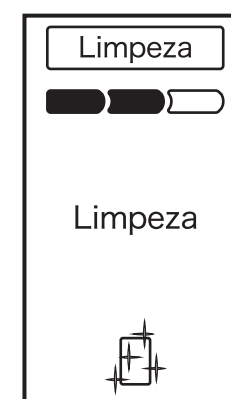
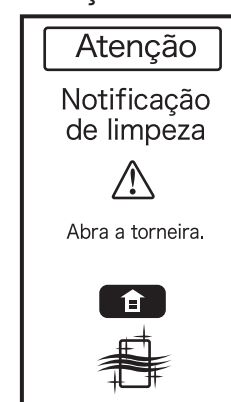

Substituir o filtro de água

O filtro de água é um acessório padrão que vem com uma unidade nova.
(Estão disponíveis filtros de água de carvão ativo de substituição. Contacte o seu revendedor local.)

Guia para substituir o filtro de água

Quantidade total de água a correr através do filtro: 6000 litros (a)

Período de utilização:
Aproximadamente 1 ano

O volume do fluxo de cada tipo de água processada é extremamente pequeno (obstruído).

(a) Valor indicado no JIS S 3201 Métodos de Teste para Purificadores de Água Domésticos.

Atenção Guia aproximado para o período de utilização

- Quando utilizar água da torneira, o tempo de substituição pode diferir de acordo com a qualidade da água e a pressão da água.

Verificar filtro  Consulte a página PO16 ■ Pode verificar a condição de uso do filtro de limpeza observando o ecrã. Use a indicação do ecrã para o ajudar a preparar um filtro novo.

Notificação de que é necessário substituir o filtro de água

Quando quer a quantidade total de água que correu através da unidade ou o tempo durante o qual a unidade foi utilizada chegar ao valor aproximado no qual o filtro tem de ser substituído, será notificado por uma exibição no ecrã e uma orientação de voz.

 Voz

「Está na altura de substituir o filtro」

Atenção

- A mensagem não aparece enquanto água está a correr.
- Não há notificação a instruí-lo para substituir o filtro devido à saída da obstrução.

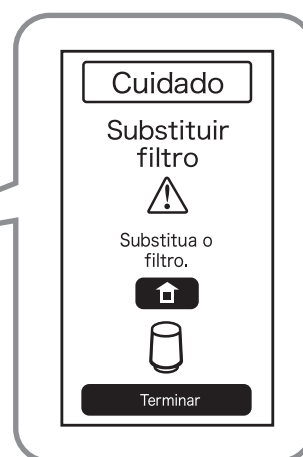
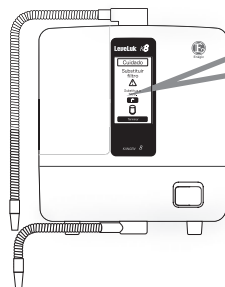

*Substitua o filtro se a água cheirar mal ou se tiver um sabor estranho, mesmo se não houver uma notificação a instruí-lo para substituir o filtro.

Botão	Significado
	Voltar ao ecrã inicial. (5 segundo)

Quando a indicação de “Substituir filtro” aparece

Substitua o filtro de água com um novo.

→ Para a página seguinte

Quando não puder substituir o filtro imediatamente,

Toque no botão **Terminar**

*Se a substituição do filtro não tiver sido concluída, a indicação de “Substituir filtro” irá voltar a aparecer após 2 semanas.
Se continuar a utilizar um filtro que excedeu o seu tempo de substituição alvo, a unidade ficará propensa a mau funcionamento, por isso substitua o filtro logo que for necessário.

Como substituir o filtro de água

⚠ Atenção

- Não puxe a ficha de alimentação ou os conectores.
- Não empurre sobre a unidade ou direcione o tubo flexível para cima.
- Substitua o filtro de água depois de parar a água.

passo

1 Retire a tampa do filtro.

Enquanto empurra a marca da seta (↕) no lado da unidade, deslize a tampa para cima e remova-a.

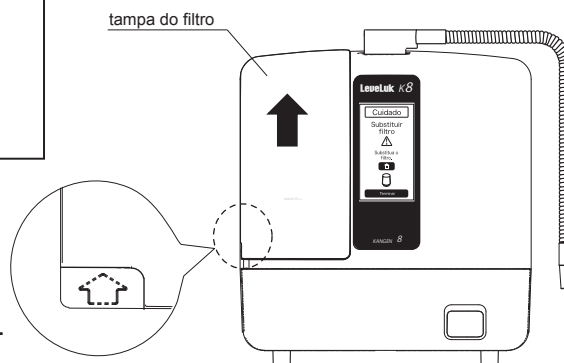

passo

2 Remova o filtro de água.

Deslize a maçaneta de suporte para a esquerda e solte o suporte, depois puxe o filtro e remova-o.

⚠ Atenção

Tenha o cuidado com a fuga de água do filtro quando remover o filtro.

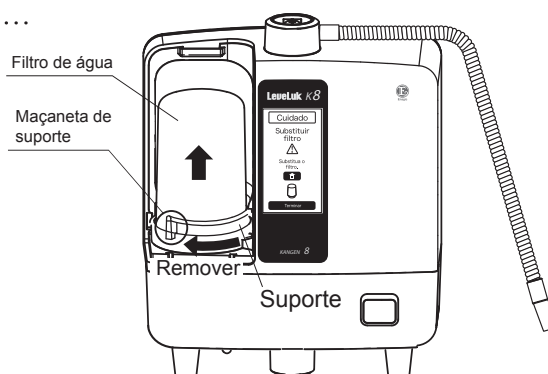

passo

3 Instale um filtro de substituição.

Verifique se os anéis de vedação não permanecem no tabuleiro do filtro e depois empurre o filtro de substituição tendo cuidado com a posição de instalação. Instale o suporte, depois deslize a maçaneta de suporte para a direita e fixe-a no devido lugar.

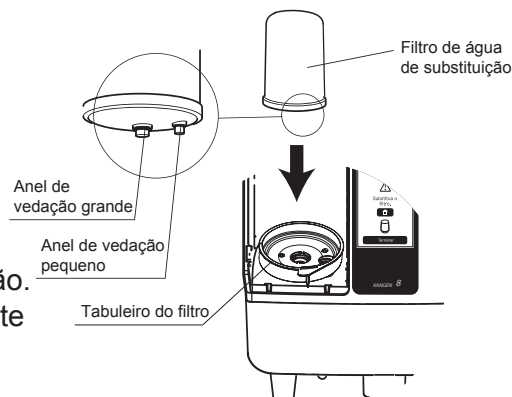

⚠ Atenção

- Verifique se os dois anéis de vedação foram encaixados no filtro de água.
- Verifique se o suporte está firmemente no lugar.

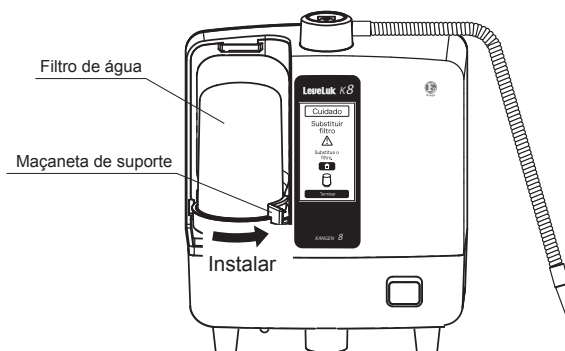

Continua na próxima página.

Como substituir o filtro de água

passo

4 Substitua a tampa do filtro de água.

Encaixe as três patilhas no fundo, depois deslize a tampa para baixo e engate as patilhas com as patilhas no topo.

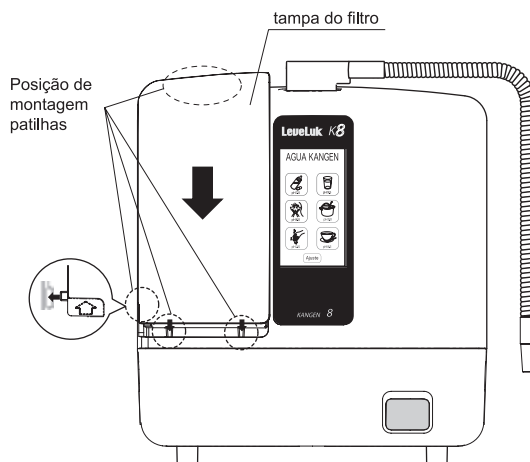

Quando usar o nosso filtro especificado

O histórico do filtro é reiniciado automaticamente e a exibição do ecrã volta ao ecrã principal.

“O filtro foi definido”

Quando usar um filtro não especificado



Toque no botão **Terminar**

No caso seguinte, a unidade não conseguirá reconhecer o filtro
– O filtro instalado não é um filtro genuíno,

botão	assunto
	Voltar ao ecrã Inicial. (apenas 5 segundo)



Toque no botão **OK**
Voltar ao ecrã Inicial.

Atenção

Se o filtro foi substituído por um filtro não genuíno, a quantidade de água que passou por ele não será reconhecida corretamente e após cerca de 2 semanas a mensagem “Substituir filtro” será exibida. A utilização de um filtro não genuíno poderá avariar o aparelho. Nesse caso, a garantia será inválida.

Atenção

- Deixe correr a água pela máquina durante 3 minutos quando usar um novo filtro pela primeira vez.
- Por favor, certifique-se de que o filtro de água gasto (combustíveis) cumpre os regulamentos da região. (O material do revestimento do filtro de água é resina de ABS. Por favor, consulte a página PO35 de especificações padrão para o material de filtragem interior.)

Limpeza electrónica

Remova o cálcio acumulado no interior da unidade.

Atenção



- Use dois pacotes do nosso pó de limpeza para uma operação de limpeza. O uso de pó de outro fabricante pode danificar a unidade.
- Se a solução de limpeza entrar em contacto com os olhos, lave-os imediatamente.
- Por favor, utilize o pó de limpeza uma vez a cada uma ou duas semanas.

O pó de limpeza contém ácido cítrico, que é normalmente usado como aditivo alimentar e é inofensivo.

! Certifique-se de que fecha a torneira e desliga a unidade antes da limpeza.

Vá a Definições >Limpeza electrónica

Tempo necessário para a limpeza: Aprox. 3 horas

: Selecione "Definição" no ecrã inicial e toque em "Limpeza Electrónica".

: O procedimento de limpeza será exibido no ecrã. Efetue a limpeza de acordo com o procedimento.

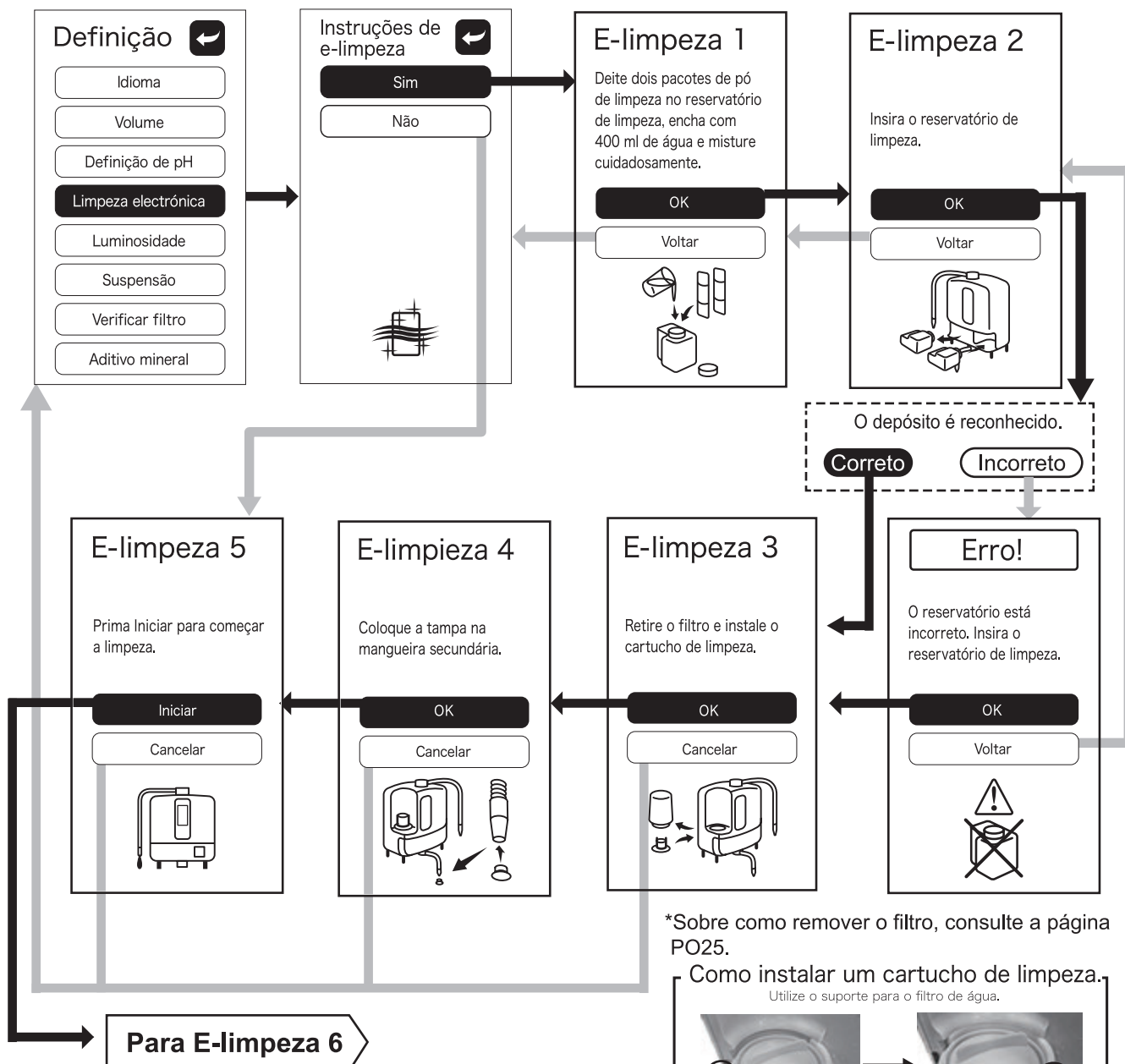

*Sobre como remover o filtro, consulte a página PO25.

Como instalar um cartucho de limpeza.

Utilize o suporte para o filtro de água.



! Para assegurar que o depósito é corretamente reconhecido, certifique-se de que instala a tampa do depósito antes de utilizar o depósito.

Limpeza electrónica

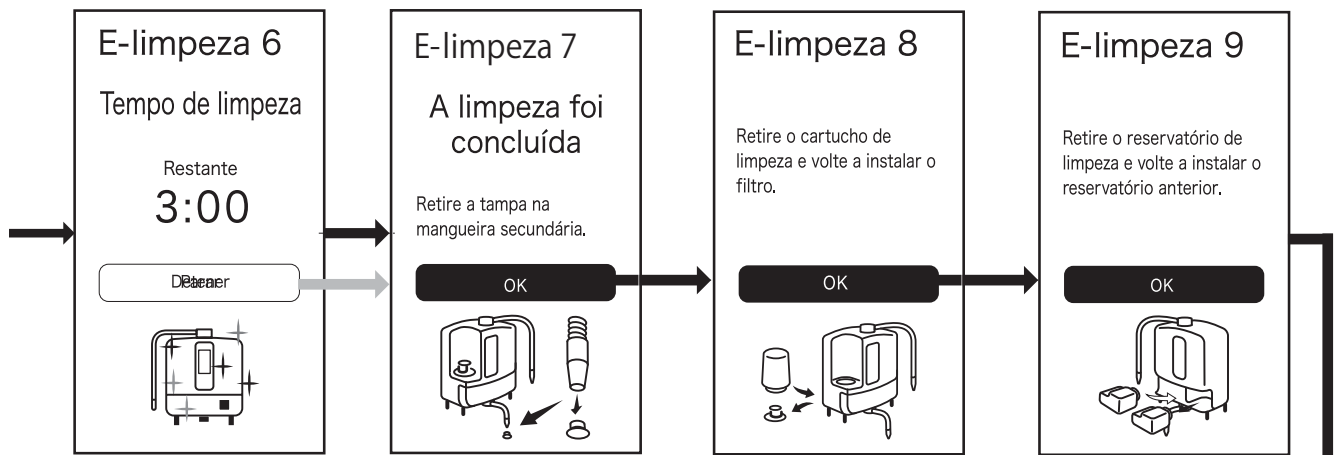

Atenção

A água que flui para fora do tubo ou da mangueira é água de limpeza, por isso, não a utilize.

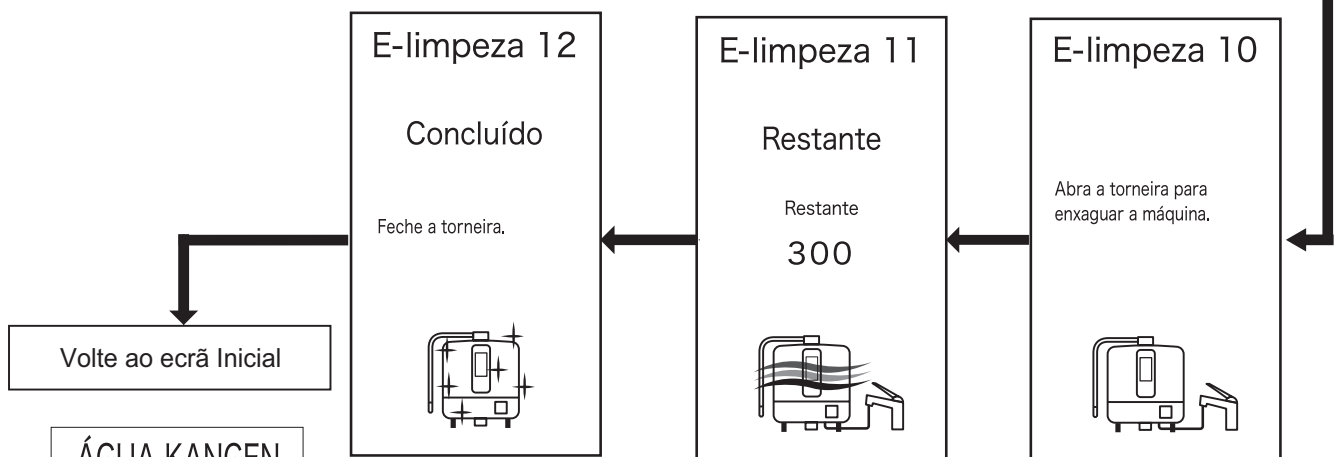

ÁGUA KANGEN



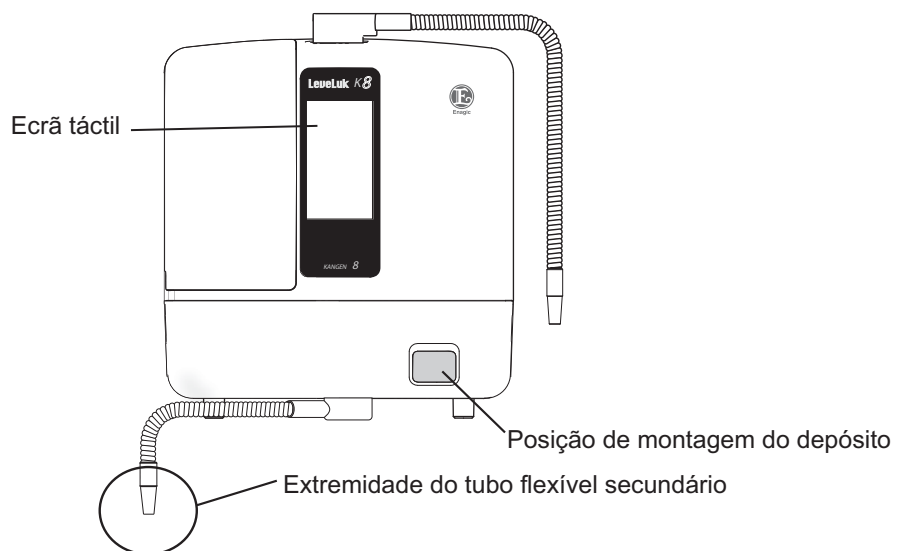

pH7.0	pH9.5
pH6.0	pH9.0
pH2.5	pH8.5

Definição



Quando este ecrã aparece

Se qualquer uma das seguintes mensagens forem apresentadas no ecrã, realize a ação correspondente. Se a mensagem permanecer exibida apesar de ser efetuada a ação corretiva, desligue a unidade e contacte o distribuidor a quem comprou o produto.

Exibição no ecrã	Causa e ação necessária
	<p>Esta mensagem é apresentada se água quente à temperatura de pelo menos 40 °C correr através da unidade e o dispositivo de proteção de água quente estiver a funcionar.</p> <p>Voz</p> <p>“Aviso de água quente ”</p> <p>Pare imediatamente de deixar correr água quente através da unidade e deixe correr água através dela a uma temperatura não superior a 35 °C. Esta mensagem desaparece quando a temperatura dentro do corpo principal da unidade descer.</p>
	<p>Esta mensagem é apresentada quando a temperatura dentro da unidade sobe e o dispositivo de deteção da temperatura funciona.</p> <p>Voz</p> <p>“Aviso de sobreaquecimento ”</p> <p>Feche a torneira e desligue-a. Em seguida, espere durante mais de 30 minutos ou mais, dependendo do ambiente.</p>
	<p>Voz</p> <p>“Desligue a máquina ”</p>
	<p>Esta mensagem é apresentada quando o fluxo de água é muito lento.</p> <p>Voz</p> <p>“Aumente o fluxo ”</p> <p>Aumente o fluxo de água.</p>
	<p>Esta mensagem é apresentada quando o fluxo de água é muito rápido.</p> <p>Voz</p> <p>“Diminua o fluxo ”</p> <p>Diminua o fluxo de água.</p>

Continua na próxima página.

Exibição no ecrã

Causa e ação necessária

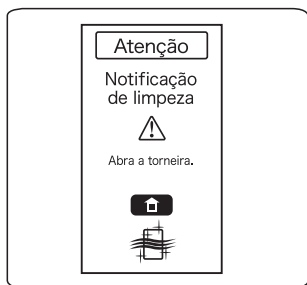

Esta mensagem é apresentada quando a limpeza for para ser executada no início da próxima operação de processamento de água.

Deixe correr a água até que a notificação desapareça (cerca de 30 segundos).

Voltar ao ecrã inicial.

[Consulte a página PO23](#)



Quando o filtro de água precisa de ser substituído.

Por favor, substitua o filtro de água.



“Está na altura de substituir o filtro”

Voltar ao ecrã inicial.

[Consulte a página PO24](#)



Esta mensagem é apresentada quando um filtro não especificado está instalado.

Por vezes, isto provoca uma redução da função. Use o nosso filtro especificado.

Voltar ao ecrã inicial.

[Consulte a página PO26](#)

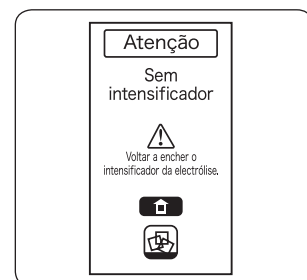

Esta mensagem é apresentada quando o intensificador da electrólise acabar enquanto a água ácida forte estiver a ser feita ou quando não há intensificador da electrólise no depósito.

Feche a torneira e adicione intensificador da electrólise antes da utilização.



“Volte a encher o intensificador da electrólise”

Voltar ao ecrã inicial.



Esta mensagem é apresentada quando o **depósito do intensificador da electrólise** não está instalado.

Feche a torneira e instale o intensificador da electrólise antes da utilização.



“Instale o intensificador da electrólise especificado”

Voltar ao ecrã inicial.



Esta mensagem é apresentada quando o **depósito da solução mineral** não está instalado.

Feche a torneira e instale o depósito da solução mineral antes da utilização.



“Instale o reservatório da solução mineral”

Voltar ao ecrã inicial.

Resolução de Problemas

Problema	Causa	Solução
Nada é exibido.	O cabo de alimentação não está ligado à tomada de alimentação da unidade.	Verifique a ligação.
O ecrã desaparece de repente.	Função de suspensão	Consulte a página PO17.
A água não flui em tempo frio.	O interior da unidade está congelado.	Aumente a temperatura ambiente e aguarde até que derreta.
A saída de todos os tipos de água está a ficar reduzida.	O fluxo de água (pressão) é reduzido.	Abra mais a torneira.
	O filtro de água está obstruído.	Substitua o filtro de água com um novo.
	Tempo de Limpeza.	Efetue a limpeza de pó.
A ÁGUA KANGEN tem um cheiro a cloro.	O desempenho do filtro de purificação de água é reduzido.	Substitua o filtro de água com um novo.
Há material esbranquiçado a flutuar ou assente na ÁGUA KANGEN.	Cálcio processado por eletrólise.	Inofensivo
	Tempo de Limpeza.	Efetue a limpeza de pó.
O interior do tubo de água secundário tem manchas escuras.	Material oxidante, tal como ferro, ficou agarrado.	Inofensivo
Valor de pH a diminuir ao processar a ÁGUA KANGEN e a ÁGUA DE BELEZA.	Acumulação de cálcio na célula de ionização.	Toque no botão Beleza e  correr a água durante de 1 minuto para limpar a célula de ionização.
	Tempo de Limpeza.	Efetue a limpeza de pó.

Precauções de Segurança

■ Para evitar lesões ou acidentes, por favor, siga as seguintes regras.

⚠ Aviso



Proibido

- As pessoas que têm as seguintes condições médicas devem obter a aprovação do médico ou do farmacêutico antes de beber a ÁGUA KANGEN gerada por este processador de água.
- Por favor, tome as seguintes precauções antes de beber a ÁGUA KANGEN.
 - Não tome medicação com ÁGUA KANGEN.
 - Se sentir algum desconforto no seu estado de saúde, por favor, consulte o seu médico ou farmacêutico.
 - Se estiver sob tratamento médico ou se estiver sob cuidado médico ou se estiver a sentir anomalias físicas, por favor, consulte o seu médico ou farmacêutico antes de usar.
- Use apenas água tratada pelo município aprovada para beber, tal como água da torneira.
 - A taxa de remoção de cloro e de valor de pH da unidade pode variar de acordo com a qualidade da água de diferentes localidades.

- Por favor, supervisione crianças e cidadãos seniores enquanto usam a máquina.
- Este aparelho pode ser usado por crianças a partir dos 8 anos de idade e pessoas com capacidades físicas, sensoriais ou mentais reduzidas ou que não tenham experiência e conhecimento, se lhes for dada supervisão ou instrução em relação ao uso do aparelho de uma forma segura e entenderem os perigos envolvidos. As crianças não devem brincar com o aparelho. A limpeza e a manutenção do utilizador não devem ser feitas por crianças sem supervisão.

Não respeitar todos os seguintes avisos pode causar choque elétrico, incêndio ou acidentes e pode resultar em graves ferimentos pessoais e ou danos à propriedade.

- Não salpique água ou óleo no corpo da unidade.
- Nunca ponha a funcionar a unidade com um cabo de alimentação danificado.
- Não altere ou tente reparar a unidade.

⚠ Atenção



Por favor, tenha em conta

- Evite a luz solar direta.
 - Pode fazer com que a unidade dobre ou deforme.-

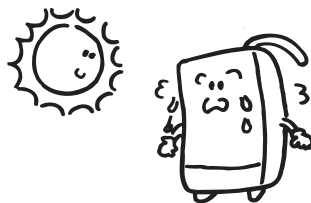

- Não coloque a unidade perto de objetos quentes ou na presença de gás corrosivo.
 - Pode danificar ou fazer com que a unidade dobre ou deforme.-

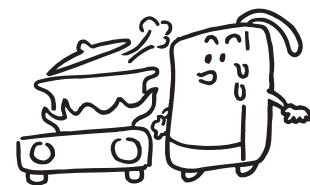

- Nunca coloque nada sobre a unidade.
 - Pode causar dano ou queda.-



- Não use diluente, benzina, produtos de limpeza ou detergentes à base de cloro para fazer a limpeza.
 - Pode danificar a unidade.-



⚠ Atenção

- **Nunca deixe correr água quente (40 °C ou superior) dentro da unidade.**

- Pode causar danos ou avarias.-

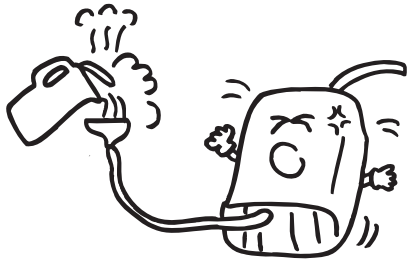

- **Não use água salgada nem água excessivamente dura.**

- A unidade pode ficar danificada ou a sua vida útil poderá ser encurtada.-

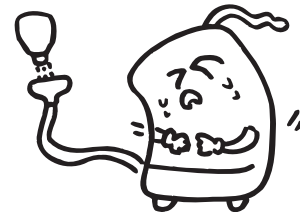

- **Não use a unidade quando a mangueira de água secundária estiver numa posição elevada.**

- A água não pode sair da unidade e por isso poderá causar danos.-

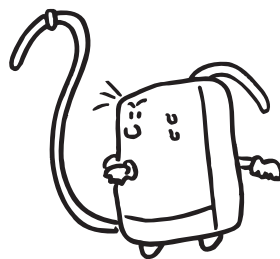

- **Se pretende mover a unidade, remova primeiro o depósito do intensificador da eletrólise.**

- Uma fuga do intensificador da eletrólise poderá causar problemas.-

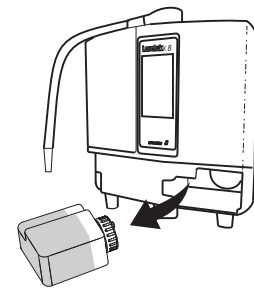

- **Não utilize água processada em aquários nem a dê aos animais.**

- A unidade pode ficar danificada ou a sua vida útil poderá ser encurtada.-

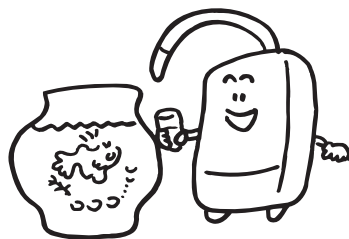

- **Ao usar a unidade numa área com temperaturas frias, por favor, evite deixar correr água gelada dentro da unidade (Quando não estiver a usar a unidade durante um longo período de tempo, remova o filtro de água e mantenha-o separado da unidade. No momento, não toque no interruptor de reiniciar).**

- A não observância desta precaução poderá provocar danos e avarias-



Por favor, tenha em conta

① Tubo flexível

32 pol./800 mm de comprimento

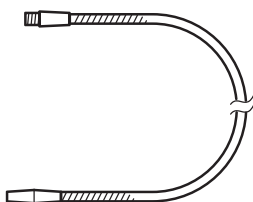

② Mangueira de fornecimento de água

(40 ~ 200 pol./1 ~ 5 m)



③ Mangueira de água secundária

(40 ~ 200 pol./1 ~ 5 m)



⑤ Conjunto do depósito da solução mineral

Depósito da solução mineral
· Lactato de cálcio 200 g

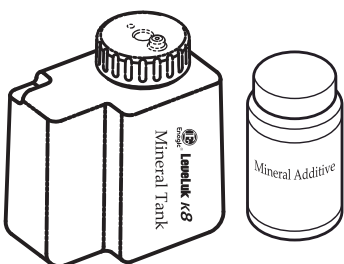

⑥ Potenciador de eletrólise



⑦ Conjunto do tanque de limpeza

· Depósito de Limpeza
· Pó de limpeza (6 pcs)

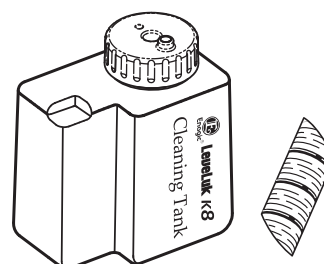

⑧ F-8

Filtro de água para substituição
Tipo de carvão ativo

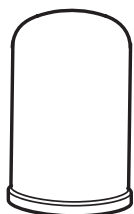

⑨ Pó de limpeza

(24 pcs.)



⑩ Adaptador fixo com parafusos



Instale o mangueira secundária.

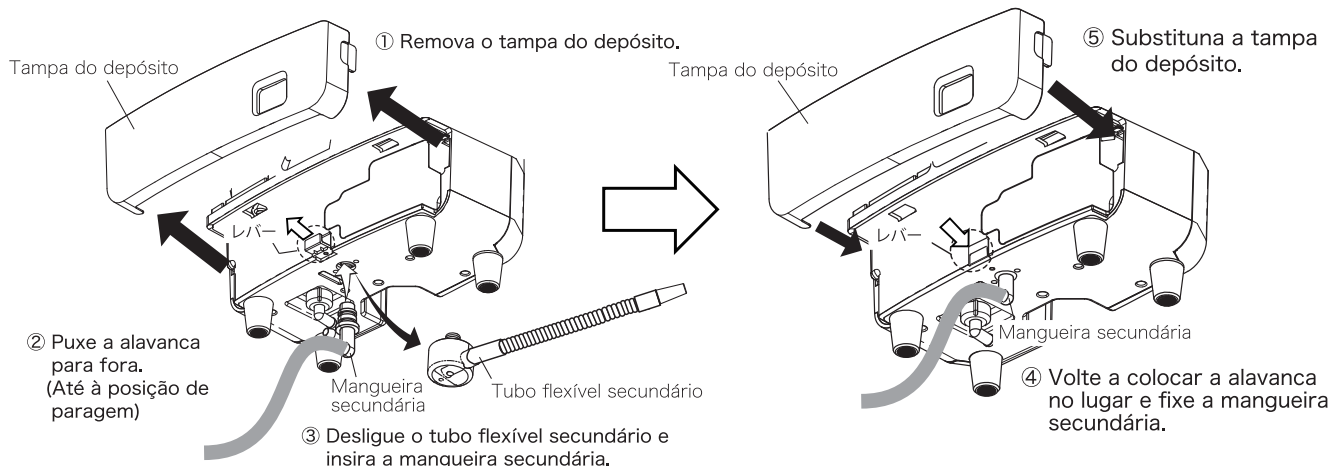

■ Especificações padrão

Nome do item		Leveluk KANGEN8		
Especificações e ligações da água de alimentação		Desviador de sentido único		
Corrente nominal da fonte de alimentação		100 - 240 V AC 50 / 60Hz 2.6 - 1.1 A		
Consumo de energia		Aprox. 230 W (Se a produção for feita a um nível de pH de KANGEN elevado)		
Unidade principal	dimensões	Approx. A 34.5 × L 28.0 × P 14.7 (cm) / A 13.6 × L 11.0 × P 5.8 (inch)		
	peso	5 kg / 11 lbs		
Sistema de ionização		Sistema de ionização contínua (Sensor de taxa de fluxo incorporado)		
Eletrólise	ÁGUA KANGEN	0.92 gal. /min. (3.5 L / min.)		
	Pressão aproximada da água de alimentação.	14.3 psi / 100 kPa		
	ÁGUA ÁCIDA FORTE	0.34 gal. /min. (1.3 L / min.)		
	Pressão aproximada da água de alimentação.	14.3 psi / 100 kPa		
	Definições da capacidade de eletrólise	7 níveis	ÁGUA KANGEN em 3 níveis (Aprox. pH 8,5/pH 9,0/pH 9,5) ÁGUA LIMPA (Aprox. pH 7,0) ÁGUA DE BELEZA (Aprox. pH 6,0) ÁGUA ÁCIDA FORTE (Aprox. pH 2,5) ÁGUA KANGEN FORTE (Aprox. pH 11,0)	
	Sistema de limpeza da célula de ionização	· Quando a ÁGUA KANGEN ou a ÁGUA DE BELEZA foram utilizadas há mais de 10 minutos (10 segundos quando a água é parada) · Quando a água não corre através da unidade durante 24 horas (30 segundos)		
	Materiais do eletrodo e da célula de ionização	Titânio banhado a platina		
Filtro de água	Material do filtro	Carvão ativo antibacteriano granulado, sulfito de cálcio		
	Substância removível	Cloro estético, Sabor e Odor até 1500 galões		
	Substância não removível	Iões de metal/sal dissolvidos na água da torneira original		
	Intervalo de substituição	Quando a água corre através da unidade durante cerca de um ano ou quando 6000 litros já passaram a unidade (Varia de acordo com a região e a qualidade da água)		
Pressão da água aplicável		50kpa ~ 500kpa (Aprox.0.5 kgf/cm ² ~ 5 kgf/cm ²)		
Temperatura da água disponível		5 ~ 35 °C / 41 ~ 95 °F		
Intensificador da eletrólise (para produção de ÁGUA ÁCIDA FORTE)		Tipo de adição de dissolução forçada		
Indicação de necessidade de reabastecimento do intensificador da eletrólise (cloreto de sódio)		Orientação por voz, mensagem no LCD		
Dispositivo de proteção		Fusível atual 250 V - 5 A Sobreaquecimento		
Dispositivo de deteção		Deteção de subida de temperatura e água quente		

- Especificações e design sujeitos a alterações para melhoramentos do produto sem qualquer aviso prévio.
- A capacidade de processamento eletrolítico e o tempo de vida útil do filtro depende muito da qualidade da água ou como a máquina foi utilizada.

Garantia

- Por favor, mantenha a garantia incluída num local seguro para referência futura.

Se precisar de reparações durante o período de garantia

- Para reparações, por favor, contacte o seu revendedor local.
(Por favor, leia cuidadosamente a garantia, algumas reparações poderão não ser cobertas pela garantia.)

⚠ Atenção *A reparação pode ser-lhe cobrada se ocorrer devido a qualquer uma das seguintes razões.

1. Problemas resultantes de manuseamento de forma não especificada no “Manual de Funcionamento”.
2. Problemas ou danos devido a água diferente da água potável municipal.
3. Problemas ou danos devido a desastres naturais, tais como terremotos, incêndios ou cheias.
4. Deixar cair o produto ou danos causados durante o transporte.
5. Danos causados pelo uso de voltagem inadequada.
6. Substituição de peças consumíveis.
7. Substituição do elétrodos gastos.
8. Problemas resultantes de uso impróprio ou o não cumprimento da manutenção periódica.
9. Problemas resultantes de adulteração ou alteração.
10. Problemas causados por sedimentos ou depósitos de calcário.

Se precisar de reparações após a validade da garantia

- Contacte o seu revendedor local. A reparação poderá estar disponível a pedido por conta do comprador.

Outros

- Se tiver quaisquer questões sobre o produto, por favor, contacte o seu revendedor.
- Para uso apenas com água fria.
- Não utilize com água que seja microbiologicamente insegura ou de qualidade duvidosa sem a devida desinfecção antes ou depois do sistema.

⚠ Aviso



Em caso algum o produto deve ser modificado, reformulado ou reparado pelo comprador, pois pode provocar choque ou incêndio. Qualquer consequência de tal comportamento não deverá ser compensada pelo fabricante.

Enagic Co., Ltd

Echizenya Bldg. 7F, 1-1-6 Kyobashi
Chuo-ku, Tokyo 104-0031
TEL: +81 (3) 5205-6030
FAX: +81 (3) 5205-6035

Enagic Inc.

1-40-1, Hoshida-kita
Katano-city, Osaka 576-0017
TEL: +81 (72) 893-2290

Issued date: 2015-01
Printed in Japan
46-0085B